

Navigieren Sie sich bequem und effizient durch unseren Produktkatalog!

So geht's:

Sie wählen durch einen Klick in unserem Inhaltsverzeichnis die von Ihnen gewünschte Rubrik aus und werden sofort zu dieser geführt.

Um Ihnen die Reise durch unser Produktsortiment so einfach wie möglich zu gestalten ist zusätzlich jedes Rubrikfenster an den Seitenrändern verlinkt.

Das bedeutet, dass Sie jederzeit individuellen Zugriff auf die unterschiedlichen Rubriken haben.

Außerdem ermöglichen Ihnen die Buttons, die Sie in der Kopfzeile finden können, den sofortigen Zugriff auf unser oder führen sie zu Ihrer vorherigen Seite

Sie haben Interesse an einem unserer Artikel, möchten diesen bestellen, benötigen weitere Informationen, Datenblätter oder Einbauempfehlungen?

Das ist kein Problem! Sie klicken einfach auf das Artikelbild und werden unverzüglich auf unsere Website und den entsprechenden Artikel geleitet.

Wir beschriften ALLES ...

MD

Schilder & Kommunalbedarf
 GmbH

Gutenbergring 23 Tel. 0 64 04 - 91 54 0
35463 Fernwald Fax 0 64 04 - 91 54 54

www.md-schilder.de
info@md-schilder.de

ABSPERRTECHNIK
• sperren • sichern • schützen



Intro	02 - 08
Das Unternehmen Schake	03
Individuelle Farbgestaltung	06 - 07
Unser Qualitätsstandard	08



Absperrpfosten	09 - 64
Absperrpfosten / Ladesäulenschutz	10 - 46
Kettenständer	47
Black-Line	48 - 49
Konfigurierbare Absperrpfosten	50 - 51
Flexible Kunststoffpfosten	52 - 54
Ketten + Zubehör	55 - 62
Folienstreifen	63
Inselpfosten	64



Parkplatzsperrn	65 - 76
Parkplatzsperrn	66 - 73
Parkplatzbeschilderung	74
Park- und Leitschwellen	75
Recyclingpfosten	76



Stilpoller	77 - 98
Stilpoller aus Rundrohr Ø 60 - 193 mm	80 - 91
Aluminiumpoller	92 - 95
Stilpoller aus Vierkantrrohr	96 - 98



Edelstahl	99 - 110
Edelstahlpfosten	100 - 103
Edelstahlpoller	104 - 105
Edelstahlsperrbügel	106 - 108
Cortenstahlpoller	109
Fahrradanlehnbügel aus Cortenstahl	110

i • = Lagerartikel



i Interaktive Kataloge:

Ein schneller Zugriff auf den digitalen Katalog ermöglicht eine schnelle Suche nach den gewünschten Artikeln. Einfach über den QR-Code oder unter www.schake.com aufrufen!

Sperrelemente 111 - 144

Rohrbügel	112 - 119
Ladesäulenschutz	120 - 121
Wegesperren	122 - 125
Höhenbegrenzer	126 - 130
Mobile Zufahrtssicherung	131
Mobile Zufahrtssicherung	132
Schutzgeländer	133 - 139
Bau- und Entsicherung	140 - 141
Stadtzaun / Geländer	142 - 144



Schranken 145 - 156

Drehschranken	146 - 149,156
Wegeschranken	150 - 151
Handschranken	152 - 153
Kompakte Handschranke	154 - 155



Freiraumausstattung 157 - 184

Scooter Ständer	158
Fahrradständer / Bank / Anlehnbügel	159 - 179
Leuchtpoller	180
Wäschetrockengerüst	181
Abfallbehälter	182 - 183
Pflanzbehälter	184



Werkerschutz 185 - 217

Sperrpfosten	186 - 197
Kettenständer / Zubehör	198 - 199
Sperrbügel	200 - 206
Schutzgeländer	207 - 212
Anfahrerschutz	213 - 216
Warn- und Schutzprofile	217



Outro 218 - 223

Point of sale	218 - 219
Index	220 - 221
Individuellbau	222



Unbegrenzte Möglichkeiten – Sie wählen, wir liefern!

Unsere Absperrpfosten, Absperrbügel und Wegesperren sind standardmäßig in Weiß beschichtet und mit roten reflektierenden Streifen der Klasse RA1/A ausgestattet. Gestalten Sie Ihre bewährten Absperrungen hier in neuem Glanz.

Ob dezente Farbtöne für eine harmonische Integration oder auffällige Signalfarben für maximale Sichtbarkeit - Sie entscheiden!

Ihre Möglichkeiten:

Freie Farbauswahl - Wählen Sie aus dem gesamten RAL-Farbspektrum

Reflektionsklassen - Für optimale Sichtbarkeit bei Tag und Nacht (siehe Seite 67)

Reflektierende Folien: Ebenfalls aus dem gesamten RAL-Farbspektrum erhältlich

Individuelle Gestaltung - Perfekt abgestimmt auf Ihre Anforderungen

Lassen Sie Ihrer Kreativität freien Lauf, wir setzen Ihre Farbwünsche um.

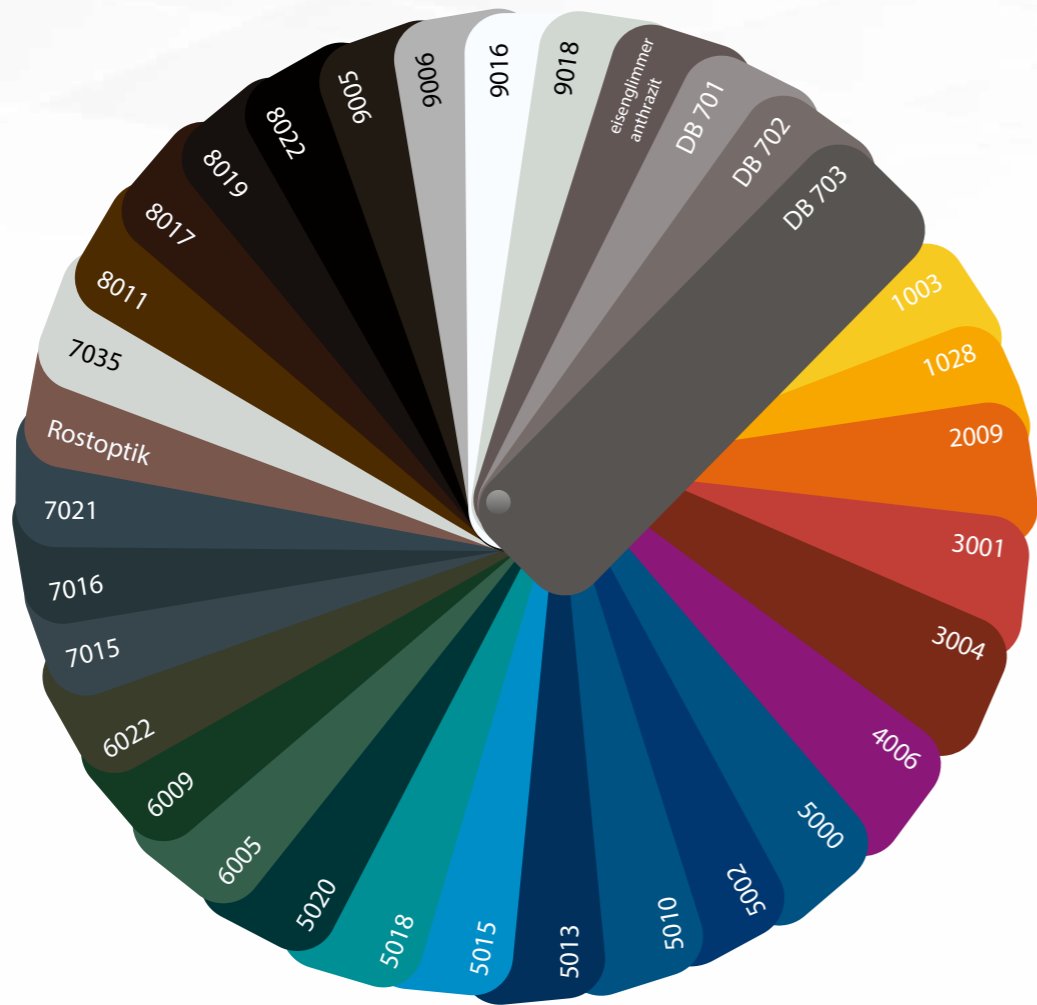

Zudem bieten wir auf Wunsch eine schlagfeste Anti-Graffiti-Beschichtung an. Diese ist ebenfalls auf Anfrage verfügbar.

So konfigurieren Sie Ihre Absperrungen in maximal 3 Schritten.

Schritt 1: Wählen Sie die Grundfarbe

Entscheiden Sie sich zwischen verschiedenen Glattlackierungen oder Mattstrukturen in gängigen RAL-Farben. (Standard: z.B.: weiß RAL 9016)

Farbcode: Es entsteht nur eine einmalige Aufpreispauschale für den Farbwechsel.

Grundfarbe Glatt seidenglanz

Grundfarbe Matt feinstruktur

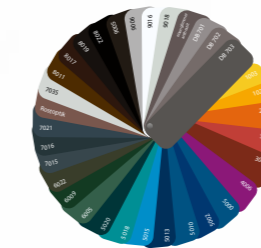

Schritt 2: Bestimmen Sie die Farbe der reflektierenden Streifen

rot, weiß oder gelb für optimale Signalwirkung (Standard: z.B.: 3 rot reflektierenden Streifen)

Farbcode: für drei Folien in Farbe rot, weiß oder gelb

Farbcode: für eine Folie in Farbe rot und weiß

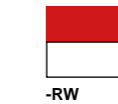

Schritt 3: Definieren Sie die Reflektionsklasse

Wählen Sie zwischen RA1/A, RA2/B oder RA2/C für die gewünschte Lichtreflektion und Sicherheit.

Reflektionscode: Reflektionsklasse RA1/A, RA2/B oder RA2/C

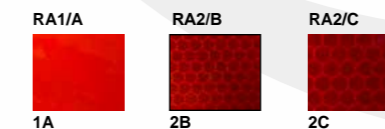

Aufpreis für Streifen Upgrade:

*für Produkte ohne integrierte Streifen

Upgrade auf RA1/A	Upgrade auf RA2/B	Upgrade auf RA2/B
-------------------	-------------------	-------------------

*für Produkte mit bereits vorhandene Streifen Typ RA1/A

Upgrade auf RA1/A	Upgrade auf RA2/B	Upgrade auf RA2/B
-------------------	-------------------	-------------------

Ihr gewähltes Endprodukt an einem Beispiel:

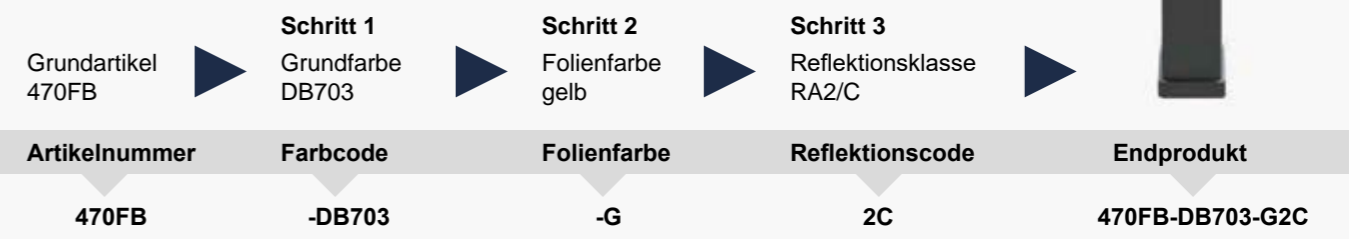

Weitere Konfigurationsbeispiele finden Sie auf Seite 48 - 51

Unser Qualitätsstandard

Unsere Absperrungen stehen für Langlebigkeit, Sicherheit und höchste Verarbeitungsqualität. Durch den Einsatz robuster Materialien und innovativer Technologien bieten wir Ihnen Produkte, die den höchsten Anforderungen gerecht werden.

Reflektierende Streifen

Mit der Reflektionsklasse RA1/A sorgen für die Sichtbarkeit und Sicherheit. Für maximale Reflektionsleistung bieten wir optionale Upgrades auf höhere Reflektionsklasse RA2/B oder RA2/C individuell konfigurierbar nach Ihren Anforderungen.

Feuerverzinkung

Unsere Absperrungen sind nach DIN EN ISO 1461 feuerverzinkt und somit optimal gegen Korrosion geschützt.

AS- Zeichen

Das Symbol für Qualität und Sicherheit auf unseren Absperrungen.

Pulverbeschichtung

Dank des hochwertigen Duplexverfahrens in Kombination mit Feuerverzinkung (gemäß DIN 55633) bieten wir eine langlebige und widerstandsfähige Deckbeschichtung.

Stahlrohr

Robuster Konstruktionsstahl für höchste Festigkeit und Langlebigkeit.



Farbenvielfalt - Wählen Sie ihre eigene Farbe



Vielfalt für Sicherheit und Struktur

Absperrpfosten

Unser Absperrpfosten-Programm bietet eine vielfältige Auswahl an Absperrpollern in verschiedenen Durchmessern und Abmessungen. Ergänzt wird das Sortiment durch Kettenständer, Absperrketten, flexible Absperrpfosten und Rammschutzpoller für den Werkschutzbereich – für maximale Sicherheit und Flexibilität.

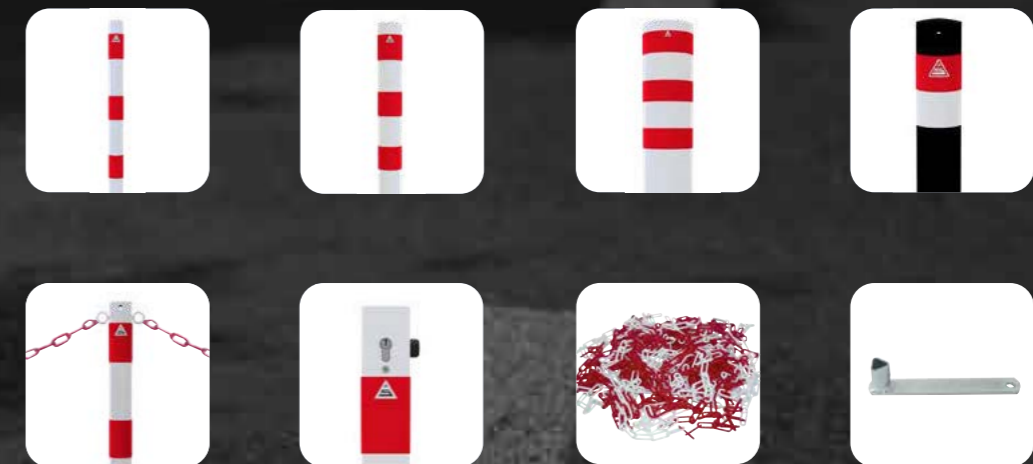

Absperrpfosten • Kettenständer • Flexible Kunststoffpfosten • Ketten + Zubehör

Absperrpfosten
Parkplatzsperren
Stülpoller
Edelstahl
Sperrelemente
Schranken
Freiraumausstattung
Werkschutz

Absperrpfosten
Parkplatzsperren
Stülpoller
Edelstahl
Sperrelemente
Schranken
Freiraumausstattung
Werkschutz

Zeichenerklärung

Absperrpfosten sind grundsätzlich feuerverzinkt nach DIN EN ISO 1461. Stülpoller sind aus hochwertigem Aluminium oder feuerverzinktem Stahl.

- B = beschichtet (weiß mit rot reflektierenden Streifen oder anderer Farbgebung)
- D = oben innenliegender Dreikantverschluss nach DIN 3223
- F = Feuerwehrdreikantverschluss nach DIN 3223
- H = Bodenhülse
- P = Bodenplatte zum Aufdübeln
- U = Umlegbar
- V = Vorgerichtet für Vorhangschloss
- Z = Profilzylinderschloss
- +1 = 1 Öse +2 = 2 Ösen

Standard - Ausführung	Durchmesser in mm										Vierkant in mm	
	42	60	76	89	102	108	152	193	273	323	70x 0	100x 00
ortsfest zum Einbetonieren	11	12	17	21	22	23	24	26	28	29	34	45
ortsfest zum Aufdübeln	11	12	17	21	22	23	24	26	28		34	45
herausnehmbar mit Dreikantverschluss		13	18	21	22	23	25	27			35	45
herausnehmbar mit Profilzylinder		13	18	21	22	23	25				37	45
umlegbar mit Dreikantverschluss		14	19								36	
umlegbar mit Profilzylinder		14	19								37	

Besondere Ausführungen												
ortsfest zum Einschlagen	11											
ortsfest neigbar			20				30					
Feuerwehrlitpfosten ortsfest	16											
herausnehmbar ohne Verschluss	16						25	27				
herausnehmbar für Vorhangschloss	15											
herausnehmbar mit Dreikantverschluss oben											38	
umlegbar mit Dreikantverschluss oben											38	
umlegbar mit Hebekipp- Mechanik											41	
umlegbar 500 mm Überflur											44	
umlegbar für Vorhangschloss		15									40	
umlegbar und herausnehmbar											40	
mit 8 mm Dreikantverschluss											43	
mit Dreikant- und Profilzylindersverschluss											39	
umlegbar											42	

Ähnliche Artikel: siehe Rubrik Stülpoller, Edelstahl, Werkschutz (gelb / schwarz)



Für mehr Infos QR-Code scannen

Absperrpfosten

Stahlrohr Ø 42 x 2,5 mm mit Kunststoffkappe, 900 mm Überflur



Für den primären Bereich eine leichte Variante aus unserem Absperrpfostenprogramm.

ortsfest zum Einbetonieren

Gesamtlänge: 1300 mm

	Kettenösen	FK	kg	Artikel-Nr.	
ohne Öse	A•	ohne Öse	A•	2,3	4042
mit 1 Öse	A•	mit 1 Öse	A•	2,3	40421
mit 2 Ösen	A•	mit 2 Ösen	A•	2,3	40422
ohne Öse	A•	ohne Öse	A•	2,3	4042B
mit 1 Öse	A•	mit 1 Öse	A•	2,3	4042B-1
mit 2 Ösen	A•	mit 2 Ösen	A•	2,3	4042B-2

ortsfest für Dübelbefestigung

mit Bodenplatte 70 x 120 mm und zwei Befestigungsbohrungen

	Kettenösen	FK	kg	Artikel-Nr.	
ohne Öse	A•	ohne Öse	A•	2,8	4042P
mit 1 Öse	A•	mit 1 Öse	A•	2,8	4042P1
mit 2 Ösen	A•	mit 2 Ösen	A•	2,8	4042P2
ohne Öse	A•	ohne Öse	A•	2,8	4042PB
mit 1 Öse	A•	mit 1 Öse	A•	2,8	4042PB-1
mit 2 Ösen	A•	mit 2 Ösen	A•	2,8	4042PB-2

ortsfest zum Einschlagen

mit Einschlagspitze, Gesamtlänge: 1300 mm

	Kettenösen	FK	kg	Artikel-Nr.	
ohne Öse	A•	ohne Öse	A•	2,2	4042E
mit 1 Öse	A•	mit 1 Öse	A•	2,2	4042E1
mit 2 Ösen	A•	mit 2 Ösen	A•	2,2	4042E2
ohne Öse	A•	ohne Öse	A•	2,2	4042EB
mit 1 Öse	A•	mit 1 Öse	A•	2,2	4042EB-1
mit 2 Ösen	A•	mit 2 Ösen	A•	2,2	4042EB-2



Für mehr Infos
QR-Code scannen

Dieser Absperr- oder Kettenpfosten können als Begrenzungspfosten in Fußgängerbereichen, Parkplätzen, Fahrbahnen, Sicherheitszonen usw. eingesetzt werden.

Absperrpfosten

Stahlrohr Ø 60 x 2,5 mm mit aufgeschweißter Stahlkappe, 900 mm Überflur



ortsfest zum Einbetonieren
mit Erdanker, **Gesamtlänge:** 1300 mm

	Kettenösen	FK	kg	Artikel-Nr.
feuere rzinkt	ohne Öse	A•	4,9	460
	mit 1 Öse	A•	4,9	460-1
	mit 2 Ösen	A•	4,9	460-2
feuere rzinkt, weiß beschichtet, drei rot reflektierende Streifen	ohne Öse	A•	4,9	460B
	mit 1 Öse	A•	4,9	460B-1
	mit 2 Ösen	A•	4,9	460B-2



Passendes Befestigungsmaterial zu diesem Produkt:
Befestigungsschraubensatz Tp 1
Art.-Nr. 470-71

Weiteres Zubehör **Seite 55-62**



460B-2



460PB

ortsfest für Dübelbefestigung
mit Bodenplatte 100 x 150 mm

	Kettenösen	FK	kg	Artikel-Nr.
feuere rzinkt	ohne Ösen	A•	4,0	460P
	mit 1 Öse	A•	4,0	460P-1
	mit 2 Ösen	A•	4,0	460P-2
feuere rzinkt, weiß beschichtet, drei rot reflektierende Streifen	ohne Öse	A•	4,0	460PB
	mit 1 Öse	A•	4,0	460PB-1
	mit 2 Ösen	A•	4,0	460PB-2



Konfigurieren Sie Ihren eigenen Pfosten in nur 3 Schritten!

Wählen Sie Ihre Grundfarbe, die Farbe der reflektierenden Streifen und die gewünschte Reflektionsklasse – perfekt abgestimmt auf Ihre Anforderungen.

Farbvarianten, Reflektionsklassen und Individualisierung, **siehe Seite 6 - 7**. Entdecken Sie auf **Seite 49 - 51** im Katalog bereits konfigurierte Pfosten als Inspiration für Ihre individuelle Gestaltung

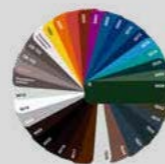

Der stabile Verschluss und die leichte Handhabung gewähren eine schnell zu öffnende Absperrung.

Absperrpfosten

Stahlrohr Ø 60 x 2,5 mm mit aufgeschweißter Stahlkappe, 900 mm Überflur



herausnehmbar mit Dreikantverschluss nach DIN 3223, selbsteinrastende Verriegelung, mit Bodenhülse Tp 460-40, ca. 400 mm Unterflur

	Kettenösen	FK	kg	Artikel-Nr.
feuere rzinkt	ohne Öse	A•	6,4	460F
	mit 1 Öse	A•	6,4	460F-1
	mit 2 Ösen	A•	6,4	460F-2
feuere rzinkt, weiß beschichtet, drei rot reflektierende Streifen	ohne Öse	A•	6,4	460FB
	mit 1 Öse	A•	6,4	460FB-1
	mit 2 Ösen	A•	6,4	460FB-2



460FB



460ZB

herausnehmbar mit Profilzylinderschloss

inkl. drei Schlüssel, selbsteinrastende Verriegelung mit Bodenhülse Tp 460-40, ca. 400 mm Unterflur

	FK	kg	Artikel-Nr.
feuere rzinkt	A	8,1	460Z
feuere rzinkt, weiß beschichtet, drei rot reflektierende Streifen	A•	8,1	460ZB



Die Pfosten können auch gleichschließend oder als Schließanlage geliefert werden, siehe **Seite 55**



Zubehör siehe **Seite 55-62**



Diese Absperr- oder Kettenpfosten können als Begrenzungspfosten in Fußgängerbereichen, Parkplätzen, Fahrbahnen, Sicherheitszonen usw. eingesetzt werden.

Absperrpfosten

Stahlrohr Ø 60 x 2,5 mm mit aufgeschweißter Stahlkappe, 900 mm Überflur



Absperrpfosten

Stahlrohr Ø 60 x 2,5 mm mit aufgeschweißter Stahlkappe, 900 mm Überflur



Absperrpfosten

Parkplatzsperrn

Stilpoller

Edelstahl

Sperrelemente

Schranken

Freiraumausstattung

Werkschutz

Absperrpfosten

Parkplatzsperrn

Stilpoller

Edelstahl

Sperrelemente

Schranken

Freiraumausstattung

Werkschutz



460FUB



470-60

umlegbar mit Dreikantverschluss nach DIN 3223, selbsteinrastende Verriegelung

für Dübelbefestigung

mit Bodenplatte 100 x 150 mm

	FK	kg	Artikel-Nr.
feuere rzinkt	A•	5,6	460FU
feuere rzinkt, weiß beschichtet, drei rot reflektierende Streifen	A•	5,6	460FUB

zum Einbetonieren mit Bodenhülse Tp 470-60, ca. 400 mm Unterflur

	FK	kg	Artikel-Nr.
feuere rzinkt	A•	7,9	460FUH
feuere rzinkt, weiß beschichtet, drei rot reflektierende Streifen	A•	7,9	460FUHB

umlegbar mit Profilzylinderschloss

inkl. drei Schlüssel, selbsteinrastende Verriegelung.

für Dübelbefestigung

mit Bodenplatte 100 x 150 mm

	FK	kg	Artikel-Nr.
feuere rzinkt	A•	5,8	460UZ
feuere rzinkt, weiß beschichtet, drei rot reflektierende Streifen	A•	5,8	460UZB

zum Einbetonieren mit Bodenhülse Tp 470-60, ca. 400 mm Unterflur

	FK	kg	Artikel-Nr.
feuere rzinkt	A•	8,1	460UZH
feuere rzinkt, weiß beschichtet, drei rot reflektierende Streifen	A•	8,1	460UZH B



Absperrpfosten auch mit Ösen lieferbar - Art.-Nr. erweitern mit +1 bzw. +2 für eine bzw. zwei Ösen, **siehe Zubehör Seite 62**. Die Pfosten können auch gleichschließend oder als Schließanlage geliefert werden, **siehe Seite 55**

460UZB

470-60



460VB



460UVB



470-60

herausnehmbar für Vorhangschloss

abschließbar, mit Bodenhülse Tp 460-60, ca. 400 mm Unterflur

	Kettenösen	FK	kg	Artikel-Nr.
feuere rzinkt	ohne Öse	A•	6,0	460V
	mit 1 Öse	A•	6,0	460V-1
	mit 2 Ösen	A•	6,0	460V-2
feuere rzinkt, weiß beschichtet, drei rot reflektierende Streifen	ohne Öse	A•	6,0	460VB
	mit 1 Öse	A•	6,0	460VB-1
	mit 2 Ösen	A•	6,0	460VB-2

umlegbar für Vorhangschloss

selbsteinrastende Verriegelung

für Dübelbefestigung

mit Bodenplatte 100 x 150 mm

	FK	kg	Artikel-Nr.
feuere rzinkt	A	6,5	460UV
feuere rzinkt, weiß beschichtet, drei rot reflektierende Streifen	A•	6,5	460UVB

zum Einbetonieren

mit Bodenhülse Tp 470-60, ca. 400 mm Unterflur

	FK	kg	Artikel-Nr.
feuere rzinkt	A	8,7	460UM
feuere rzinkt, weiß beschichtet, drei rot reflektierende Streifen	A•	8,7	460UM B



Passendes Befestigungsmaterial zu diesem Produkt: Befestigungsschraubensatz Tp 1 **Art.-Nr.: 470-71**
Weiteres Zubehör **Seite 55-62**





Absperrpfosten

Stahlrohr Ø 60 x 2,5 mm mit aufgeschweißter Stahlkappe, 900 mm Überflur



460HB

herausnehmbar ohne Verschluss
mit Bodenhülse Typ 460-10,
ca. 400 mm Unterflur

		Kettenösen	FK	kg	Artikel-Nr.
feuerw. rztinkt	ohne Öse	A•	ohne Öse	A•	6,8 460H
	mit 1 Öse	A•	mit 1 Öse	A•	6,8 460H-1
	mit 2 Ösen	A•	mit 2 Ösen	A•	6,8 460H-2
feuerw. rztinkt, weiß beschichtet, drei rot reflektierende Streifen	ohne Öse	A•	ohne Öse	A•	6,8 460HB
	mit 1 Öse	A•	mit 1 Öse	A•	6,8 460HB-1
	mit 2 Ösen	A•	mit 2 Ösen	A•	6,8 460HB-2

Feuerwehrlitpfosten – sichere Markierung für Rettungswege

Unsere Feuerwehrlitpfosten kennzeichnen zuverlässig Feuerwehruzufahrten und Rettungswege, um einen schnellen Zugang für Einsatzkräfte sicherzustellen.



Feuerwehrlitpfosten

Stahlrohr Ø 60 x 2,5 mm, 500 mm Überflur, ortsfest, zum Einbetonieren, feuerw. rztinkt, weiß beschichtet, mit Erdanker, Kopfstück ca. 100 mm, **Gesamtlänge: 900 mm**

	FK	kg	Artikel-Nr.
Kopfstück schwarz	A•	3,5	4061B
Kopfstück rot	A	3,5	4061BR

4061B



Für mehr Infos
QR-Code scannen

Absperrpfosten

Stahlrohr Ø 76 x 2,6 mm mit aufgeschweißter Stahlkappe



476B



476PB



ortsfest zum Einbetonieren
mit Erdanker,
Gesamtlänge: 1400 mm

		Kettenösen	FK	kg	Artikel-Nr.
feuerw. rztinkt	ohne Öse	A•	ohne Öse	A•	7,0 476
	mit 1 Öse	A•	mit 1 Öse	A•	7,0 476-1
	mit 2 Ösen	A•	mit 2 Ösen	A•	7,0 476-2
feuerw. rztinkt, weiß beschichtet, drei rot reflektierende Streifen	ohne Öse	A•	ohne Öse	A•	7,0 476B
	mit 1 Öse	A•	mit 1 Öse	A•	7,0 476B-1
	mit 2 Ösen	A•	mit 2 Ösen	A•	7,0 476B-2

ortsfest für Dübelbefestigung
mit Bodenplatte 100 x 150 mm,
Gesamtlänge: 900 mm

		Kettenösen	FK	kg	Artikel-Nr.
feuerw. rztinkt	ohne Öse	A•	ohne Öse	A•	5,1 476P
	mit 1 Öse	A•	mit 1 Öse	A•	5,1 476P-1
	mit 2 Ösen	A•	mit 2 Ösen	A•	5,1 476P-2
feuerw. rztinkt, weiß beschichtet, drei rot reflektierende Streifen	ohne Öse	A•	ohne Öse	A•	5,1 476PB
	mit 1 Öse	A•	mit 1 Öse	A•	5,1 476PB-1
	mit 2 Ösen	A•	mit 2 Ösen	A•	5,1 476PB-2



Diese Pfosten sind auch in gelb / schwarz lieferbar
siehe Rubrik **Werkerschutz ab Seite 186**

Farbvarianten, Reflektionsklassen
und Individualisierung, siehe **Seite 6 - 7**

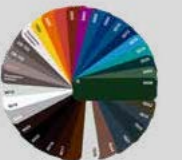

Absperrpfosten

Stahlrohr Ø 76 x 2,6 mm mit aufgeschweißter Stahlkappe, 900 mm Überflur



herausnehmbar mit Dreikantverschluss nach DIN 3223, selbsteinrastende Verriegelung mit Bodenhülse Tp 476-40, ca. 400 mm Unterflur

	FK	kg	Artikel-Nr.
feuere rzinkt	A•	12,0	476F
feuere rzinkt, weiß beschichtet, drei rot reflektierende Streifen	A•	12,0	476FB

476FB

Farbvarianten, Reflektionsklassen und Individualisierung, siehe Seite 6 - 7

herausnehmbar mit Profilzylinderschloss

inkl. drei Schlüssel, selbsteinrastende Verriegelung mit Bodenhülse Tp 476-40, ca. 400 mm Unterflur

	FK	kg	Artikel-Nr.
feuere rzinkt	A	12,0	476Z
feuere rzinkt, weiß beschichtet, drei rot reflektierende Streifen	A•	12,0	476ZB

476ZB

Absperrpfosten auch mit Ösen lieferbar - Art.-Nr. erweitern mit +1 bzw. +2 für eine bzw. zwei Ösen, siehe Zubehör Seite 62. Die Pfosten können auch gleichschließend oder als Schließanlage geliefert werden, siehe Seite 55

Absperrpfosten

Stahlrohr Ø 76 x 2,6 mm mit aufgeschweißter Stahlkappe, 900 mm Überflur



umlegbar mit Dreikantverschluss nach DIN 3223, selbsteinrastende Verriegelung

für Dübelbefestigung

mit Bodenplatte 100 x 150 mm

	FK	kg	Artikel-Nr.
feuere rzinkt	A	6,8	476FU
feuere rzinkt, weiß beschichtet, drei rot reflektierende Streifen	A•	6,8	476FUB

zum Einbetonieren

mit Bodenhülse Tp 470-60, ca. 400 mm Unterflur

	FK	kg	Artikel-Nr.
feuere rzinkt	A	9,2	476FUH
feuere rzinkt, weiß beschichtet, drei rot reflektierende Streifen	A•	9,2	476FUHB

476FUB 470-60



476UZB 470-60

umlegbar mit Profilzylinderschloss

inkl. drei Schlüssel, selbsteinrastende Verriegelung

für Dübelbefestigung

mit Bodenplatte 100 x 150 mm

	FK	kg	Artikel-Nr.
feuere rzinkt	A	8,6	476UZ
feuere rzinkt, weiß beschichtet, drei rot reflektierende Streifen	A•	8,6	476UZB

zum Einbetonieren

mit Bodenhülse Tp 470-60, ca. 400 mm Unterflur

	FK	kg	Artikel-Nr.
feuere rzinkt	A	10,9	476UZH
feuere rzinkt, weiß beschichtet, drei rot reflektierende Streifen	A•	10,9	476UZH B



Für mehr Infos
QR-Code scannen



Absperrpfosten

Stahlrohr Ø 76 x 2,6 mm mit aufgeschweißter Stahlkappe, 900 mm Überflur

ortsfest allseitig bis 30° neigbar

mit Bodenplatte 100 x 150 mm, zum Aufdübeln oder zur Befestigung an Bodenhülse Art.-Nr 470-60

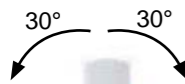

	FK	kg	Artikel-Nr.
feuernzinkt	A	5,9	4076P
feuernzinkt, weiß beschichtet, drei rot reflektierende Streifen	A•	5,9	4076PB



4076PB



Passendes Befestigungsmaterial zu diesem Produkt:
Befestigungsschraubensatz Typ 1
Art.Nr.: 470-71 Euro: 6,25



470-60

	FK	kg	Artikel-Nr.
Bodenhülse zum Einbetonieren (unbedingt mitbestellen, wenn einbetoniert werden soll)	A•	5,9	470-60



Absperrpfosten auch mit Ösen lieferbar - Art.-Nr. erweitern mit +1 bzw. +2 für eine bzw. zwei Ösen, siehe Zubehör Seite 55-62

Farbvarianten, Reflektionsklassen und Individualisierung, siehe Seite 6 - 7



Absperrpfosten

Stahlrohr Ø 89 x 2,9 mm mit aufgeschweißter Stahlkappe, 900 mm Überflur



ortsfest zum Einbetonieren

mit Erdanker, **Gesamtlänge: 1300 mm**

	FK	kg	Artikel-Nr.
feuernzinkt	A•	8,8	489
feuernzinkt, weiß beschichtet, drei rot reflektierende Streifen	A•	8,8	489B

ortsfest für Dübelbefestigung

mit Bodenplatte 100 x 150 mm

	FK	kg	Artikel-Nr.
feuernzinkt	A•	6,7	489P
feuernzinkt, weiß beschichtet, drei rot reflektierende Streifen	A•	6,7	489PB

herausnehmbar

mit selbsteinrastender Verriegelung, inkl. Bodenhülse Typ 470-10, ca. 500 mm Unterflur

mit Dreikantverschluss nach DIN 3223

	FK	kg	Artikel-Nr.
feuernzinkt	A	12,5	489F
feuernzinkt, weiß beschichtet, drei rot reflektierende Streifen	A•	12,5	489FB

mit Profilylinder inkl. drei Schlüssel

	FK	kg	Artikel-Nr.
feuernzinkt	A	11,8	489Z
feuernzinkt, weiß beschichtet, drei rot reflektierende Streifen	A	11,8	489ZB



Diese Pfosten sind auch in gelb / schwarz lieferbar siehe Rubrik **Werkerschutz ab Seite 186**

Farbvarianten, Reflektionsklassen und Individualisierung, siehe Seite 6 - 7



489B



489PB



489FB

Absperrpfosten

Stahlrohr Ø 102 x 2,9 mm mit aufgeschweißter Stahlkappe, 900 mm Überflur



ortsfest um Einbetonieren mit Erdanker, **Gesamtlänge:** 1300 mm

	FK	kg	Artikel-Nr.
feuerzink	A•	9,5	491
feuerzink, weiß beschichtet, drei rot reflektierende Streifen	A•	9,5	491B

ortsfest für Dübelbefestigung mit Bodenplatte 200 x 200 mm

	FK	kg	Artikel-Nr.
feuerzink	A•	9,4	491P
feuerzink, weiß beschichtet, drei rot reflektierende Streifen	A•	9,4	491PB

herausnehmbar mit selbsteinrastender Verriegelung, inkl. Bodenhülse Tp 470-10, ca. 500 mm Unterflur

mit Dreikantverschluss nach DIN 3223

	FK	kg	Artikel-Nr.
feuerzink	A	14,9	491F
feuerzink, weiß beschichtet, drei rot reflektierende Streifen	A•	14,9	491FB

mit Profilzylinder inkl. drei Schlüssel

	FK	kg	Artikel-Nr.
feuerzink	A	12,8	491Z
feuerzink, weiß beschichtet, drei rot reflektierende Streifen	A	12,8	491ZB

 Absperrpfosten auch mit Ösen lieferbar, **siehe Seite 62**

Absperrpfosten

Stahlrohr Ø 108 x 2,9 mm mit aufgeschweißter Stahlkappe, 900 mm Überflur



ortsfest zum Einbetonieren mit Erdanker, **Gesamtlänge:** 1300 mm

	FK	kg	Artikel-Nr.
feuerzink	A•	11,0	493
feuerzink, weiß beschichtet, drei rot reflektierende Streifen	A•	11,0	493B

ortsfest für Dübelbefestigung mit Bodenplatte 200 x 200 mm

	FK	kg	Artikel-Nr.
feuerzink	A•	11,0	493P
feuerzink, weiß beschichtet, drei rot reflektierende Streifen	A•	11,0	493PB



herausnehmbar mit selbsteinrastender Verriegelung, inkl. Bodenhülse Tp 470-10, ca. 500 mm Unterflur

mit Dreikantverschluss nach DIN 3223

	FK	kg	Artikel-Nr.
feuerzink	A	14,0	493F
feuerzink, weiß beschichtet, drei rot reflektierende Streifen	A•	14,0	493FB

mit Profilzylinder inkl. drei Schlüssel

	FK	kg	Artikel-Nr.
feuerzink	A	13,2	493Z
feuerzink, weiß beschichtet, drei rot reflektierende Streifen	A	13,2	493ZB

 Farbvarianten, Reflektionsklassen und Individualisierung, **siehe Seite 6 - 7** 

Stahlrohrpoller
Ø 152 x 3,2 mm mit
aufgeschweißter Stahlkappe



ortsfest zum Einbetonieren

	Länge in mm	FK	kg	Artikel-Nr.
feuere rzinkt	1200	A•	13,3	40150
	1500	B•	16,5	40151
	2000	B•	21,9	40152
feuere rzinkt, weiß beschichtet, drei rot reflektierende Streifen	1200	A	15,0	40150B
	1500	B•	16,5	40151B
	2000	B•	21,9	40152B

Abnehmbare Pollerdeckel zum Befüllen der Poller mit Beton



Stahlkappe zum Anschrauben
anstatt der aufgeschweißten Stahlkappe

Art.-Nr. mit **L** erweitern



Stahlkappe mit Betonanker
anstatt der aufgeschweißten Stahlkappe

Art.-Nr. mit **A** erweitern

zum Aufdübeln
mit Bodenplatte 220 x 220 mm

	Länge in mm	FK	kg	Artikel-Nr.
feuere rzinkt	1000	A•	13,9	40153
feuere rzinkt, weiß beschichtet, drei rot reflektierende Streifen	1000	A•	13,9	40153B



Passendes Befestigungsmaterial zu diesem Produkt:
Befestigungsschraubensatz T_p 2
Art.-Nr.: 470-72
Weiteres Zubehör ab **Seite 55**

40151B

40153B

Stahlrohrpoller
Ø 152 x 3,2 mm mit
aufgeschweißter Stahlkappe,
herausnehmbar für rüber-
gehendes Entfernen



inkl. Bodenhülse Art.-Nr. 40151-10, ca. 500 mm Unterflur

herausnehmbar ohne Verschluss

	Länge in mm	FK	kg	Artikel-Nr.
feuere rzinkt	1500	B	26,0	40151H
	2000	B	32,0	40152H
feuere rzinkt, weiß beschichtet, drei rot reflektierende Streifen	1500	B	26,0	40151HB
	2000	B	32,0	40152HB

40151HB

40151FB

Höhe Überflur 1000 mm, selbsteinrastende Verriegelung
mit Bodenhülse T_p 470-10,
ca. 500 mm Unterflur

herausnehmbar mit Dreikantverschluss

	FK	kg	Artikel-Nr.
feuere rzinkt	B	20,1	40151F
feuerverzinkt, weiß beschichtet, drei rot reflektierende Streifen	B	20,1	40151FB

herausnehmbar mit Profilylinderschloss

inkl. drei Schlüssel

	FK	kg	Artikel-Nr.
feuere rzinkt	B	17,5	40151Z
feuere rzinkt, weiß beschichtet, drei rot reflektierende Streifen	B	17,5	40151ZB



Diese Pfosten sind auch in gelb / schwarz lieferbar
siehe Rubrik **Werkchutz ab Seite 186**

Farbvarianten, Reflektionsklassen
und Individualisierung, siehe **Seite 6 - 7**

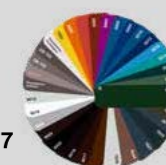

Diese schweren Poller sind als Anfahrtschutz einsetzbar, insbesondere für Einfahrten, Hallen, Tankstellen usw. Ebenso um Dachüberstände zu sichern oder als Leitpoller für Rampen, Toren etc.

Stahlrohrpoller

Ø 193 x 3,6 mm mit aufgeschweißter Stahlkappe



ortsfest zum Einbetonieren

	Länge in mm	FK	kg	Artikel-Nr.
feuerverzinkt	1200 A	A	20,9	40190
	1500 B	B	26,0	40191
	2000 B	B	34,4	40192
feuerverzinkt, weiß beschichtet, drei rot reflektierende Streifen	1200 A	A	20,9	40190B
	1500 B	B	26,0	40191B
	2000 B	B	34,4	40192B

Abnehmbare Pollerdeckel zum Befüllen der Poller mit Beton



Stahlkappe zum Anschrauben
anstatt der aufgeschweißten Stahlkappe

Art.-Nr. mit L erweitern



Stahlkappe mit Betonanker
anstatt der aufgeschweißten Stahlkappe

Art.-Nr. mit A erweitern

zum Aufdübeln mit Bodenplatte 360 x 360 mm

	Länge in mm	FK	kg	Artikel-Nr.
feuerverzinkt	1000	A	23,6	40193
feuerverzinkt, weiß beschichtet, drei rot reflektierende Streifen	1000	A	23,6	40193B



Passendes Befestigungsmaterial zu diesem Produkt:
Befestigungsschraubensatz Typ 2
Art.-Nr.: 470-72
Weiteres Zubehör ab Seite 55

40191B

40193B

Stahlrohrpoller

Ø 193 x 3,3 mm mit aufgeschweißter Stahlkappe, herausnehmbar für übergehendes Entfernen



inkl. Bodenhülse Art.-Nr. 40191-10, ca. 500 mm Unterflur

herausnehmbar ohne Verschluss

	Länge in mm	FK	kg	Artikel-Nr.
feuerverzinkt	1500	B	38,0	40191H
	2000	B	50,0	40192H
feuerverzinkt, weiß beschichtet, drei rot reflektierende Streifen	1500	B	38,0	40191HB
	2000	B	50,5	40192HB

40191HB

40191FB



Diese Pfosten sind auch in gelb / schwarz lieferbar siehe Rubrik **Werkerschutz ab Seite 186**

Farbvarianten, Reflektionsklassen und Individualisierung, siehe Seite 6 - 7

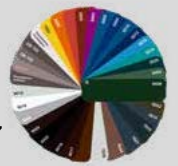

Höhe Überflur: 1000 mm, inkl. Bodenhülse Art.-Nr. 470-10, ca. 500 mm Unterflur

herausnehmbar mit Dreikantverschluss

	FK	kg	Artikel-Nr.
feuerverzinkt	B	27,6	40191F
feuerverzinkt, weiß beschichtet, drei rot reflektierende Streifen	B	27,6	40191FB

Stahlrohrpoller
Ø 273 x 5,0 mm mit
aufgeschweißter Stahlkappe



40271



40273B



ortsfest zum Einbetonieren

	Länge in mm	FK	kg	Artikel-Nr.
feuere rzinkt	1500	B	51,1	40271
	2000	B	67,6	40272
feuere rzinkt, weiß beschichtet, drei rot reflektierende Streifen	1500	B	51,1	40271B
	2000	B	67,6	40272B

Abnehmbare Pollerdeckel zum Befüllen der Poller mit Beton



Stahlkappe mit Betonanker
anstatt der aufgeschweißten Stahlkappe

Art.-Nr. mit **A** erweitern

zum Aufdübeln
mit Bodenplatte 360 x 360 mm

	Länge in mm	FK	kg	Artikel-Nr.
feuere rzinkt	1500	B	58,9	40273
feuere rzinkt, weiß beschichtet, drei rot reflektierende Streifen	1500	B	58,9	40273B



Passendes Befestigungsmaterial zu diesem Produkt:
Befestigungsschraubensatz T_p 2
Art.-Nr.: 470-72
Weiteres Zubehör ab **Seite 55**



Für mehr Infos
QR-Code scannen

Diese schweren Poller sind als Anfahrtschutz einsetzbar, insbesondere für Einfahrten, Hallen, Tankstellen usw. Ebenso um Dachüberstände zu sichern oder als Leitpoller für Rampen, Tore etc.

Stahlrohrpoller
Ø 323 x 5,0 mm mit
aufgeschweißter Stahlkappe



40321B



ortsfest zum Einbetonieren

	Länge in mm	FK	kg	Artikel-Nr.
feuere rzinkt	1500	B	60,0	40321
	2000	B	80,5	40322
	2400	B	96,0	40324
feuere rzinkt, weiß beschichtet, drei rot reflektierende Streifen	1500	B	60,0	40321B
	2000	B	80,5	40322B/90,00
	2400	B	96,0	40324B

Abnehmbare Pollerdeckel zum Befüllen der Poller mit Beton



Stahlkappe mit Betonanker
anstatt der aufgeschweißten Stahlkappe

Art.-Nr. mit **A** erweitern



Diese Pfosten sind auch in gelb / schwarz lieferbar
siehe Rubrik **Werkerschutz ab Seite 186**

Farbvarianten, Reflektionsklassen
und Individualisierung, siehe **Seite 6 - 7**

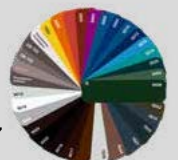



Absperrpfosten

Parkplatzsperrn

Stilpoller

Edelstahl

Sperrelemente

Schranken

Freiraumausrüstung

Werkenschutz

Absperrpfosten

Parkplatzsperrn

Stilpoller

Edelstahl

Sperrelemente

Schranken

Freiraumausrüstung

Werkenschutz

Stahlrohrpoller

Ø 152 x 3,2 mm mit aufgeschweißter Stahlkappe, neigbar
ortsfest zum Aufdübeln

	Länge in mm	FK	kg	Artikel-Nr.
feuerrot zinkt	1000	A	30,0	401530N
	1500	B	35,3	401535N
feuerrot zinkt, weiß beschichtet, drei rot reflektierende Streifen	1000	A	30,0	401530NB
	1500	B	35,3	401535NB



401530NB



Für mehr Infos
QR-Code scannen

Dieser neigbare Stahlrohrpoller ist für hohe Anfahrbelastungen geeignet und stellt sich bei Entlastung automatisch in die Ausgangsposition zurück.

Dient dem Schutz an Bauwerken und minimiert Anfahrtschäden am Fahrzeug



Diese Pfosten sind auch in gelb / schwarz lieferbar siehe Rubrik **Werkerschutz** ab Seite 186

Farbvarianten, Reflektionsklassen und Individualisierung, siehe Seite 6 - 7

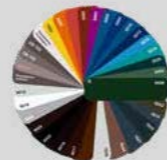

Einbauempfehlung Absperrpfosten

Einbetonieren in Pfosten oder Bodenhülsen

1.

Erdaushub für Fundament

Größe: Durchmesser / Querschnitt des Pfostens oder der Bodenhülse + ca. 300 mm

Tiefe: Länge des Bodeneinstands des Pfostens oder der Bodenhülse + ca. 100 mm

2.

Kiesfüllung (Drainage) einbringen bei herausnehmbaren Pfosten

3.

Pfosten mit Hülse mittig ins Fundamentloch stellen. Überflurhöhe Oberkante Hülse, gleich Oberkante Erdoberfläche

4.

Betonmörtel (Schnellbeton) hineingeben und verdichten. Mit der Wasserwaage lotrecht ausrichten und mit der Kelle glätten.

5.

Aushärten lassen und ggf. Verschluss überprüfen.

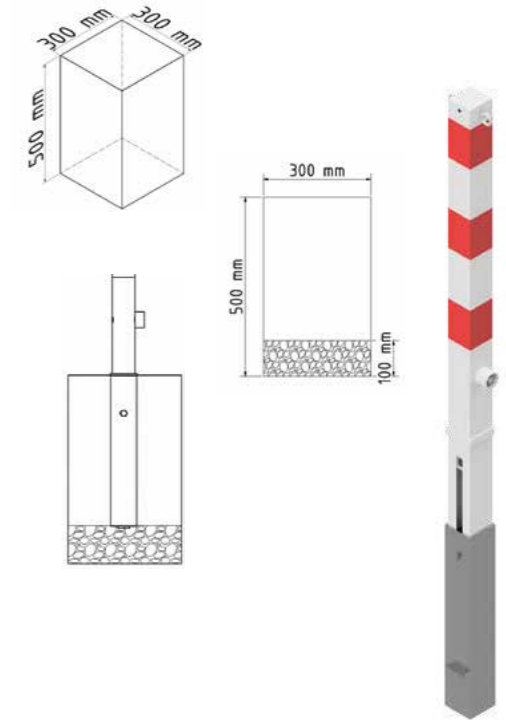

Kettenösen

Ösen

Innendurchmesser Ø 20 mm, Außendurchmesser Ø 35 mm

Ösen Positionen

Standard Position bei:

Absperrpfosten mit 1 Öse: Position D

Absperrpfosten mit 2 Ösen: Position D + B



Absperrpfosten herausnehmbar

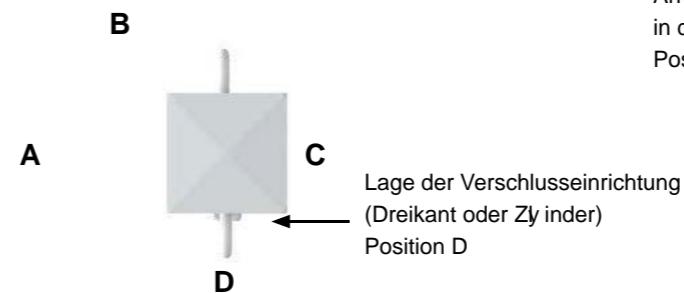

Arretierung des Pfostens in der Bodenhülse Position A

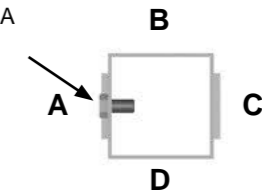

Absperrpfosten ortsfest mit Bodenplatte

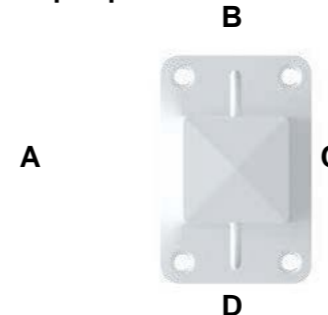

Absperrpfosten umlegbar

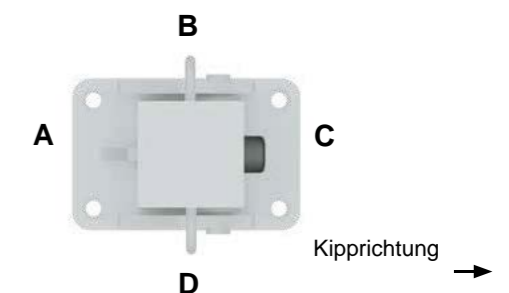



Absperrpfosten als E-Ladesäulenschutz
mit aufgeschweißter Stahlkappe, 900 mm Überflur



ortsfest zum Einbetonieren				Folienfarbe blau		Folienfarbe rot		Folienfarbe grün	
Oberfläche	Durchmesser in mm	kg	FK	Artikel-Nr.	Artikel-Nr.	Artikel-Nr.	Artikel-Nr.	Artikel-Nr.	Artikel-Nr.
feuere rzinkt	ø 76	7,0	A	4L76SBL	4L76SRO	4L76SGR			
feuere rzinkt	ø 89	8,8	A	4L89SBL	4L89SRO	4L89SGR			
feuere rzinkt	ø 102	9,5	A	4L91SBL	4L91SRO	4L91SGR			
weiß	ø 76	7,0	A	4L76BSBL	4L76BSRO	4L76BSGR			
weiß	ø 89	8,8	A	4L89BSBL	4L89BSRO	4L89BSGR			
weiß	ø 102	9,5	A	4L91BSBL	4L91BSRO	4L91BSGR			

zum Aufdübeln				Folienfarbe blau		Folienfarbe rot		Folienfarbe grün	
Oberfläche	Durchmesser in mm	kg	FK	Artikel-Nr.	Artikel-Nr.	Artikel-Nr.	Artikel-Nr.	Artikel-Nr.	Artikel-Nr.
feuere rzinkt	ø 76	9,1	A	4L76PSBL	4L76PSRO	4L79PSGR			
feuere rzinkt	ø 89	7,0	A	4L89PSBL	4L89PSRO	4L89PSGR			
feuere rzinkt	ø 102	9,5	A	4L91PSBL	4L91PSRO	4L91PSGR			
weiß	ø 76	9,1	A	4L76PBSBL	4L76PBSRO	4L76PBSGR			
weiß	ø 89	7,0	A	4L89PBSBL	4L86PBSRO	4L89PBSGR			
weiß	ø 102	9,5	A	4L91PBSBL	4L91PBSRO	4L91PBSGR			



Rammschutzpoller als E-Ladesäulenschutz
mit aufgeschweißter Stahlkappe



ortsfest zum Einbetonieren				Gesamtlänge: ca. 1500 mm		Folienfarbe blau		Folienfarbe rot		Folienfarbe grün	
Oberfläche	Durchmesser in mm	kg	FK	Artikel-Nr.	Artikel-Nr.	Artikel-Nr.	Artikel-Nr.	Artikel-Nr.	Artikel-Nr.	Artikel-Nr.	
feuere rzinkt	ø 152	16,5	B	4L151SBL	4L151SRO	4L151SGR					
feuere rzinkt	ø 193	26,0	B	4L191SBL	4L191SRO	4L191SGR					
weiß	ø 152	16,5	B	4L151BSBL	4L151BSRO	4L151BSGR					
weiß	ø 193	26,0	B	4L191BSBL	4L191BSRO	4L191BSGR					

zum Aufdübeln				Gesamtlänge: ca. 1000 mm		Folienfarbe blau		Folienfarbe rot		Folienfarbe grün	
Oberfläche	Durchmesser in mm	kg	FK	Artikel-Nr.	Artikel-Nr.	Artikel-Nr.	Artikel-Nr.	Artikel-Nr.	Artikel-Nr.	Artikel-Nr.	
feuere rzinkt	ø 152	14,0	B	4L153SBL	4L153SRO	4L153SGR					
feuere rzinkt	ø 193	24,0	B	4L193SBL	4L193SRO	4L193SGR					
weiß	ø 152	14,0	B	4L153BSBL	4L153BSRO	4L153BSGR					
weiß	ø 193	24,0	B	4L193BSBL	4L193BSRO	4L193BSGR					

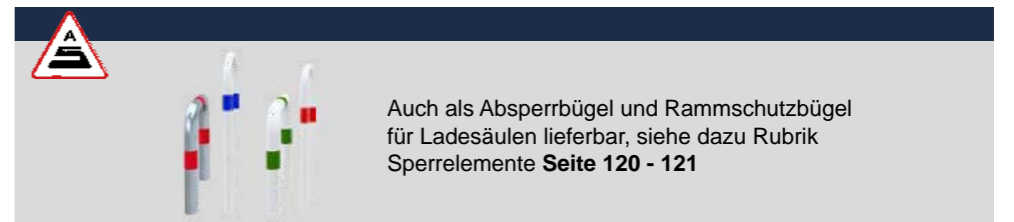

Absperrpfosten
Parkplatzsperrn
Stilpoller
Edelstahl
Sperrelemente
Schranken
Freiraumausstattung
Werkschutz

Absperrpfosten
Parkplatzsperrn
Stilpoller
Edelstahl
Sperrelemente
Schranken
Freiraumausstattung
Werkschutz

Ein sehr stabiler Begrenzungsposten, für alle Bereiche einsetzbar, ideal auch als Absperrkettenpfosten.

Absperrpfosten



Stahlrohr 70 x 70 mm mit aufgeschweißter Stahlkappe, 900 mm Überflur



470B



ortsfest zum Einbetonieren
mit Erdanker, **Gesamtlänge:** 1300 mm

	Kettenösen	FK	kg	Artikel-Nr.
feuerzink	ohne Öse	A•	7,2	470
	mit 1 Öse	A•	7,2	470-1
	mit 2 Ösen	A•	7,2	470-2
feuerzink, weiß beschichtet, drei rot reflektierende Streifen	ohne Öse	A•	7,2	470B
	mit 1 Öse	A•	7,2	470B-1
	mit 2 Ösen	A•	7,2	470B-2

  Passendes Befestigungsmaterial zu diesem Produkt: Befestigungsschraubensatz Typ 1 **Art.-Nr. 470-71**
Weiteres Zubehör ab **Seite 55**

ortsfest für Dübelbefestigung
mit Bodenplatte 100 x 150 mm

	Kettenösen	FK	kg	Artikel-Nr.
feuerzink	ohne Öse	A•	5,6	470P
	mit 1 Öse	A•	5,6	470P-1
	mit 2 Ösen	A•	5,6	470P-2
feuerzink, weiß beschichtet, drei rot reflektierende Streifen	ohne Öse	A•	5,6	470PB
	mit 1 Öse	A•	5,6	470PB-1
	mit 2 Ösen	A•	5,6	470PB-2

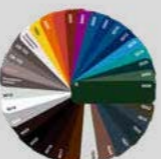
  Diese Pfosten sind auch in gelb / schwarz lieferbar siehe Rubrik **Werkchutz ab Seite 186**
Farbvarianten, Reflektionsklassen und Individualisierung, siehe **Seite 6 - 7** 

470PB

Dieser Pfosten eignet sich ideal zum Absperrn von Plätzen, Einfahrten, Straßen- und Fußgängerbereichen. Durch den stabilen, wartungsfreien Dreikantverschluss nach DIN 3223, ist er auch nach Jahren ohne Kraftaufwand leicht zu handhaben. Alle Pfosten sind feuerverzinkt, was die lange Haltbarkeit noch erhöht.

Absperrpfosten

Stahlrohr 70 x 70 mm mit aufgeschweißter Stahlkappe, 900 mm Überflur



470FB

herausnehmbar mit Dreikantverschluss
nach DIN 3223, selbsteinrastende Verriegelung mit Bodenhülse Typ 470-10, ca. 500 mm Unterflur

	Kettenösen	FK	kg	Artikel-Nr.
feuerzink	ohne Öse	A•	11,5	470F
	mit 1 Öse	A•	11,5	470F-1
	mit 2 Ösen	A•	11,5	470F-2
feuerzink, weiß beschichtet, drei rot reflektierende Streifen	ohne Öse	A•	11,5	470FB
	mit 1 Öse	A•	11,5	470FB-1
	mit 2 Ösen	A•	11,5	470FB-2



Für mehr Infos QR-Code scannen



 Zubehör siehe **Seite 55 - 62**   

Ein Absperrpfosten für den harten Alltag. Massive korrosionsgeschützte (feuer verzinkte) Scharnierbodenplatte mit starken Scharnierbolzen und stabiler, reißfester Halterung. Der wartungsfreie Blattfederverschluss lässt sich jederzeit schnell und mühelos mit einem DIN-Dreikantschlüssel öffnen.

Absperrpfosten

Stahlrohr 70 x 70 mm, mit aufgeschweißter Stahlkappe, 900 mm Überflur



umlegbar mit Dreikantverschluss nach DIN 3223 mit Blattfeder, selbsteinrastende Verriegelung.

für Dübelbefestigung mit Bodenplatte 100 x 150 mm

	FK	kg	Artikel-Nr.
feuer verzinkt	A•	7,5	470FU
feuer verzinkt, weiß beschichtet, drei rot reflektierende Streifen	A•	7,5	470FUB

zum Einbetonieren mit Bodenhülse Tp 470-60 ca. 400 mm Unterflur

	FK	kg	Artikel-Nr.
feuer verzinkt	A•	10,0	470FUH
feuer verzinkt, weiß beschichtet, drei rot reflektierende Streifen	A•	10,0	470FUHB



Passendes Befestigungsmaterial zu diesem Produkt: Befestigungsschraubensatz Tp 1 **Art.-Nr. 470-71** Weiteres Zubehör ab **Seite 55**

Ein sehr standsicherer Absperrpfosten, nicht nur für den privaten Bereich.

Absperrpfosten

Stahlrohr 70 x 70 mm mit Stahlkappe, 900 mm Überflur



umlegbar mit Profilzylinderschloss

inkl. drei Schlüssel, selbsteinrastende Verriegelung

für Dübelbefestigung mit Bodenplatte 100 x 150 mm

	FK	kg	Artikel-Nr.
feuer verzinkt	A•	9,0	470UZ
feuer verzinkt, weiß beschichtet, drei rot reflektierende Streifen	A•	9,0	470UZB

zum Einbetonieren mit Bodenhülse Tp 470-60 ca. 400 mm Unterflur.

	FK	kg	Artikel-Nr.
feuer verzinkt	A•	11,3	470UZH
feuer verzinkt, weiß beschichtet, drei rot reflektierende Streifen	A•	11,3	470UZHB

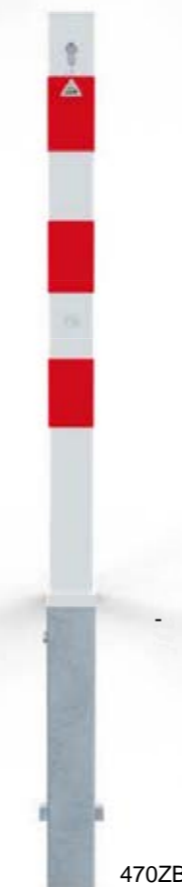

herausnehmbar mit Profilzylinderschloss

inkl. drei Schlüssel, selbsteinrastende Verriegelung mit Bodenhülse Tp 470-10, ca. 500 mm Unterflur

	FK	kg	Artikel-Nr.
feuer verzinkt	A•	13,2	470Z
feuer verzinkt, weiß beschichtet, drei rot reflektierende Streifen	A•	13,2	470ZB



Die Pfosten können auch gleichschließend oder als Schließanlage geliefert werden, **siehe Seite 55**

Mit Dreikantverschluss oben.
Alternativ zum 470F - 470FB
bzw. 470FU - 470FUB

Absperpfosten
Stahlrohr 70 x 70 mm
mit Stahlkappe,
900 mm Überflur



herausnehmbar mit Dreikantverschluss nach DIN 3223,
oben, selbsteinrastende Verriegelung mit Bodenhülse Tp 470-10, ca. 500 mm
Unterflur

	FK	kg	Artikel-Nr.
feuerverzinkt	A	13,0	470D
feuerverzinkt, weiß beschichtet, drei rot reflektierende Streifen	A•	13,0	470DB



470DB



470UDB 470-60

umlegbar mit Dreikantverschluss nach DIN 3223,
oben, selbsteinrastende Verriegelung

für Dübelbefestigung mit Bodenplatte 100 x 150 mm

	FK	kg	Artikel-Nr.
feuerverzinkt	A	8,7	470UD
feuerverzinkt, weiß beschichtet, drei rot reflektierende Streifen	A•	8,7	470UDB

zum Einbetonieren mit Bodenhülse Tp 470-60
ca. 400 mm Unterflur

	FK	kg	Artikel-Nr.
feuerverzinkt	A	11,0	470UDH
feuerverzinkt, weiß beschichtet, drei rot reflektierende Streifen	A•	11,0	470UDHB

Diese Absperpfosten können
sowohl mit einem Profilzylinderschlüssel als auch mit einem Drei-
kantschlüssel nach DIN geöffnet werden. So wird gewährleistet,
dass Feuerwehr und Rettungs-
dienst jederzeit Zutritt erhalten.

Absperpfosten
Stahlrohr 70 x 70 mm
mit Stahlkappe,
900 mm Überflur



herausnehmbar mit Profilzylinderschloss
inkl. drei Schlüssel und Dreikantverschluss nach DIN 3223,
selbsteinrastende Verriegelung mit Bodenhülse Tp 470-10,
ca. 500 mm Unterflur

	FK	kg	Artikel-Nr.
feuerverzinkt	A	13,3	470FZ
feuerverzinkt, weiß beschichtet, drei rot reflektierende Streifen	A•	13,0	470FZB



470FZB



470FUZB 470-60

umlegbar mit Profilzylinderschloss
inkl. drei Schlüssel und Dreikantverschluss nach DIN 3223,
selbsteinrastende Verriegelung

für Dübelbefestigung mit Bodenplatte 100 x 150 mm

	FK	kg	Artikel-Nr.
feuerverzinkt	A	9,2	470FUZ
feuerverzinkt, weiß beschichtet, drei rot reflektierende Streifen	A•	9,2	470FUZB

zum Einbetonieren mit Bodenhülse Tp 470-60
ca. 400 mm Unterflur

	FK	kg	Artikel-Nr.
feuerverzinkt	A	11,5	470FUZH
feuerverzinkt, weiß beschichtet, drei rot reflektierende Streifen	A•	11,5	470FUZHB

Absperrpfosten
Stahlrohr 70 x 70 mm
mit Stahlkappe,
900 mm Überflur



Wenn es die Situation erfordert, können umlegbare Absperrpfosten auch zusätzlich herausnehmbar zum Einsatz kommen. Der Universal Schlüssel Art.-Nr. 470-40 wird in jedem Fall benötigt (gleich mitbestellen)

umlegbar und herausnehmbar
mit Bodenhülse Typ 470-10,
ca. 500 mm Unterflur

	FK	kg	Artikel-Nr.
feuerverzinkt			
mit Dreikantverschluss	A•	12,5	4701FUH
mit Profilzylinderschloss	A•	14,0	4701UZH
mit Dreikant- und Profilzylinderschloss	A•	14,2	4701FUZH
feuerverzinkt, weiß beschichtet, drei rot reflektierende Streifen			
mit Dreikantverschluss	A•	12,5	4701FUHB
mit Profilzylinderschloss	A•	14,0	4701UZHB
mit Dreikant- und Profilzylinderschloss	A•	14,2	4701FUZHB

Universalschlüssel



FK	kg	Artikel-Nr.	Euro
A•	0,4	470-40	9,40

4701FUZHB

umlegbar für Vorhangschloss
selbsteinrastende Verriegelung

für Dübelbefestigung
mit Bodenplatte 100 x 150 mm

	FK	kg	Artikel-Nr.
feuerverzinkt	A	8,9	470UV
feuerverzinkt, weiß beschichtet, drei rot reflektierende Streifen	A•	8,9	470UVB

zum Einbetonieren
mit Bodenhülse Typ 470-60,
ca. 400 mm Unterflur

	FK	kg	Artikel-Nr.
feuerverzinkt	A	11,2	470UVH
feuerverzinkt, weiß beschichtet, drei rot reflektierende Streifen	A•	11,2	470UVHB

470UVB 470-60



Für mehr Infos
QR-Code scannen

Absperrpfosten
Stahlrohr 70 x 70 mm
mit Stahlkappe,
900 mm Überflur



Durch das Einschieben des umlegbaren Pfostens in die Bodenhülse wird die Sicherheit weiter erhöht.

8 mm
Dreikant



umlegbar mit Dreikantverschluss nach DIN 3223,
mit Hebe- Kippmechanik, mit Blattfeder, selbsteinrastende Verriegelung,
inkl. Bodenhülse

	FK	kg	Artikel-Nr.
feuerverzinkt	A	11,0	470FUKH
feuerverzinkt, weiß beschichtet, drei rot reflektierende Streifen	A•	11,0	470FUKHB



**Hebe-
Kippmechanik**

470FUKHB

Profil-
zylinder



umlegbar mit Profilzylinderschloss mit Hebe- Kippmechanik
mit Blattfeder, selbsteinrastende Verriegelung, inkl. Bodenhülse
und drei Schlüssel

	FK	kg	Artikel-Nr.
feuerverzinkt	A	12,3	470UZKH
feuerverzinkt, weiß beschichtet, drei rot reflektierende Streifen	A•	12,3	470UZKHB

470UZKHB

Absperrpfosten

Stahlrohr 70 x 70 mm,
900 mm Überflur



Dreikant

Für mehr Infos
QR-Code scannen

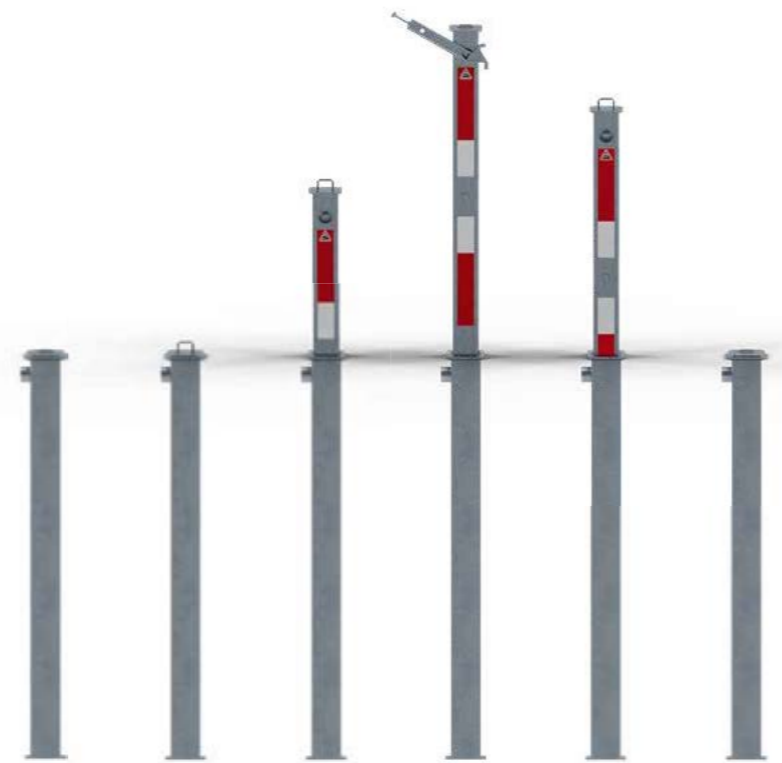

vollversenkbar mit Dreikantverschluss nach DIN 3223,

Bodenhülse 80 x 80 x 3 mm,

Gesamtlänge: ca. 1100 mm

	FK	kg	Artikel-Nr.
feuerverzinkt, weiß / rot reflektierenden Streifen	A	16,8	470DL

470DL

Profilzylinder



vollversenkbar mit Profilzylinderschloss

inkl. Bodenhülse 80 x 80 x 3 mm,

Gesamtlänge: ca. 1100 mm

	FK	kg	Artikel-Nr.
feuerverzinkt, weiß / rot reflektierenden Streifen	A	17,1	470ZL



470ZL

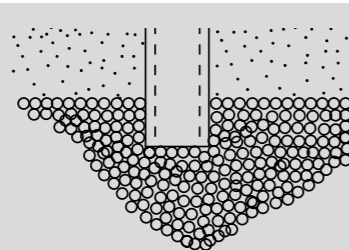

Montagehinweis

Bei allen versenkbaren Pfosten ist auf eine ausreichende Drainage (Kiesfüllung) zu achten. Eindringener Schmutz muß sofort beseitigt werden. Nicht in stehendes Wasser montieren!

Absperrpfosten mit 8 mm Dreikantverschluss als interessante Alternative zum Profilzylinderschloss, als auch zum herkömmlichen Dreikantverschluss nach DIN 3223. Mit einem kleinen, handlichen 8 mm Dreikantverschluss lässt sich der Pfosten mühelos entriegeln.

Absperrpfosten

Stahlrohr 70 x 70 mm
mit Stahlkappe,
900 mm Überflur

8 mm
Dreikant



470UNB

470-60



4039



herausnehmbar mit 8 mm Dreikantverschluss

selbsteinrastende Verriegelung, inkl. einem 8 mm Dreikantschlüssel Tp 4039, mit Bodenhülse Tp 470-10, ca. 500 mm Unterflur

	FK	kg	Artikel-Nr.
feuerverzinkt	A	12,8	470N
feuerverzinkt, weiß beschichtet, drei rot reflektierende Streifen	A•	12,8	470NB

umlegbar mit 8 mm Dreikantverschluss

selbsteinrastende Verriegelung, inkl. einem 8 mm Dreikantschlüssel Tp 4039

für Dübelbefestigung mit Bodenplatte 100 x 150 mm

	FK	kg	Artikel-Nr.
feuerverzinkt	A	7,3	470UN
feuerverzinkt, weiß beschichtet, drei rot reflektierende Streifen	A•	7,3	470UNB

zum Einbetonieren

mit Bodenhülse Tp 470-60,
ca. 400 mm Unterflur

	FK	kg	Artikel-Nr.
feuerverzinkt	A	9,6	470UNH
feuerverzinkt, weiß beschichtet, drei rot reflektierende Streifen	A•	9,6	470UNHB

Dreikantschlüssel 8 mm

handlicher Schlüssel zum Öffnen der Absperrpfosten

FK	kg	Artikel-Nr.
A•	0,1	4039

Der 500 mm lange Absperrpfosten eignet sich optimal für Park-situationen mit wenig Wende-möglichkeiten

Absperrpfosten
Stahlrohr 70 x 70 mm
mit Stahlkappe,
500 mm Überflur



4715FUB

umlegbar, mit Dreikantverschluss nach DIN 3223,
selbsteinrastende Verriegelung

für Dübelbefestigung

mit Bodenplatte 100 x 150 mm oder zur Befestigung
an Bodenhülse Art.-Nr. 470-60

	FK	kg	Artikel-Nr.
feuere rzinkt	A	5,4	4715FU
feuere rzinkt, weiß beschichtet, drei rot reflektierende Streifen	A	5,4	4715FUB



4715UZB

umlegbar mit Profilzylinderschloss

inkl. drei Schlüsseln, selbsteinrastende Verriegelung

für Dübelbefestigung

mit Bodenplatte 100 x 150 mm oder zur Befestigung
an Bodenhülse Art.-Nr. 470-60

	FK	kg	Artikel-Nr.
feuere rzinkt	A	6,0	4715UZ
feuere rzinkt, weiß beschichtet, drei rot reflektierende Streifen	A•	6,0	4715UZB



470-60

Bodenhülse

zum Einbetonieren
(unbedingt mitbestellen, wenn
einbetoniert werden soll)

FK	kg	Artikel-Nr.	Euro
A•	2,3	470-60	18,80

Ein wuchtig stabiler
Absperrpfosten für
besondere Zwecke.

Absperrpfosten
Stahlrohr 100 x 100 x 3 mm
mit aufgeschweißter
Stahlkappe,
950 mm Überflur



40100B



40100PB



40100FB

ortsfest zum Einbetonieren
mit Erdanker, **Gesamtlänge:** 1250 mm

	FK	kg	Artikel-Nr.
feuere rzinkt	A	11,1	40100
feuere rzinkt, weiß beschichtet, drei rot reflektierende Streifen	A	11,1	40100B

ortsfest für Dübelbefestigung
mit Bodenplatte 200 x 200 mm

	FK	kg	Artikel-Nr.
feuere rzinkt	A	10,8	40100P
feuere rzinkt, weiß beschichtet, drei rot reflektierende Streifen	A	10,8	40100PB

herausnehmbar selbsteinrastende Verriegelung,
inkl. Bodenrosette, mit feuere rzinkter Bodenhülse Tp 470-10,
ca. 500 mm Unterflur

mit Dreikantverschluss nach DIN 3223

	FK	kg	Artikel-Nr.
feuere rzinkt	A	16,7	40100F
feuere rzinkt, weiß beschichtet, drei rot reflektierende Streifen	A	16,7	40100FB

mit Profilzylinder inkl. drei Schlüssel

	FK	kg	Artikel-Nr.
feuere rzinkt	A	16,7	40100Z
feuere rzinkt, weiß beschichtet, drei rot reflektierende Streifen	A	16,7	40100ZB



Farbvarianten, Reflektionsklassen und Individualisierung, siehe Seite 6 - 7





Sperrkettenpfosten mit Profilylinder zum verschließbaren Einhängen von Ketten, eignet sich besonders, um größere Abstände als Parkflächen zu sichern oder um Grundstückseinfahrten, Höfe, Plätze, Be- und Entladezonen etc. wirkungsvoll frei zu halten. Der praktische Vorteil liegt in der leichten Handhabung. Die Kette wird mit dem Schlüssel entriegelt, und bei Beendigung des Parkvorgangs wird die Kette im Verschlusspfosten wieder eingehängt. Die Verriegelung erfolgt automatisch. Die Mechanik ist wartungsfrei. Viele Einsatzmöglichkeiten z.B. in Parkhäusern oder als Zufahrtssperre. U.a. wird auch das Abstellen von Zweirädern verhindert. Als Reihenanlage einsetzbar.

Absperrkettenpfosten

Stahlrohr 70 x 70 mm, 900 mm Überflur

Schließmechanik mit Profilylinderschloss

inkl. drei Schlüsseln.

zum Aufdübeln, mit Bodenplatte 100 x 150 mm oder zur Befestigung an Bodenhülse Art.-Nr. 470-60

	Kettenösen	FK	kg	Artikel-Nr.
feuerverzinkt	ohne Öse	A	6,1	4711P
feuerverzinkt für Reihenanlage (Mittelpfosten)	mit 1 Öse	A	6,1	4711P+1
feuerverzinkt und weiß beschichtet mit rot reflektierenden Streifen	ohne Öse	A*	6,1	4711PB
feuerverzinkt und weiß beschichtet mit rot reflektierenden Streifen für Reihenanlage (Mittelpfosten)	mit 1 Öse	A*	6,1	4711PB+1

Endpfosten ohne Verschluss

	Kettenösen	FK	kg	Artikel-Nr.
feuerverzinkt	mit 1 Öse	A*	5,6	470P-1
feuerverzinkt und weiß beschichtet mit rot reflektierenden Streifen	mit 1 Öse	A*	5,6	470PB-1

Bodenhülse

zum Einbetonieren (unbedingt mitbestellen, wenn einbetoniert werden soll)

FK	kg	Artikel-Nr.	Euro
A*	2,3	470-60	18,80



Absperrketten siehe Seite 56 - 57

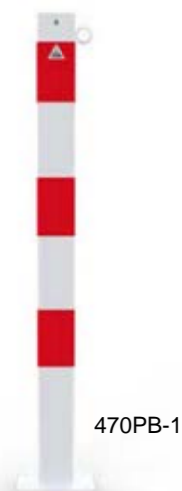

470PB-1



470-60



460KB



4040KB



4041KB



Für Innen- u. Außenbereich

Transportabler Kettenständer zur übergehenden Absperrung, mit hoher Standfestigkeit bei wechselnder Aufstellung. Für außen und innen geeignet. Pfosten auf Fußplatte leicht trennbar. Einfache Aufstellung und platzsparende Lagerung.

Kettenständer, schwer

aus Ø 60 mm Stahlrohr mit aufgeschweißter Stahlkappe und Ösen zum Einhängen der Kette, Höhe ca. 900 mm, Fußplatte aus Recycling, 400 x 400 x 100 mm, schwarz, abnehmbar

	FK	kg	Artikel-Nr.
feuerverzinkt und weiß beschichtet mit drei rot reflektierenden Streifen	A*	15,0	460KB

Kettenständer aus Kunststoff

Leichter Kettenständer aus Kunststoff für schnelle Absperrungen inkl. Kunststofffuß dreieckig, Seitenlänge 300 mm, mit Beton gefüllt, Kunststoffrohr Ø 40 mm, Höhe: 900 mm, mit 4 in der Kappe integrierten Kettenaufnahmen

	FK	kg	Artikel-Nr.
weiß / rot	A*	3,0	4040KB

Kettenständer aus Kunststoff

mit kundenseits befüllbarem Fuß Ø 300 mm, Kunststoffrohr Ø 40 mm, Höhe: 900 mm, mit 4 in der Kappe integrierten Kettenaufnahmen

	FK	kg	Artikel-Nr.
weiß / rot	A*	2,0	4041KB

Kettenständer-Set

Ausführung: 6 Kunststoffpfosten Ø 40 mm, mit 4 in der Kappe integrierten Kettenaufnahmen, 10 m Kunststoffkette, 10 Verbindungsgliedern

mit Beton gefülltem dreieckigen Fuß aus Kunststoff, Seitenlänge 300 mm

	FK	kg	Artikel-Nr.
weiß / rot	A*	20,0	4040KBSET

mit befüllbarem runden Fuß aus Kunststoff Ø 300 mm

	FK	kg	Artikel-Nr.
weiß / rot	A*	20,0	4041KBSET



Auch in gelb / schwarz lieferbar, siehe Werkschutz Seite 199



Absperrketten siehe Seite 56 - 57



Entdecken Sie unsere Black-Line

Unsere Black-Line vereint Eleganz mit Funktionalität und bietet eine hochwertige Lösung für stilvolle Absperrungen. Ob im urbanen Raum, auf Firmengeländen oder in historischen Stadtbildern – diese Poller sorgen nicht nur für Sicherheit, sondern fügen sich harmonisch in jedes Umfeld ein.

Setzen Sie auf ästhetische Sicherheit mit unserer eleganten Black-Line.

Nutzen Sie dazu den Originalartikel und erweitern Sie diese entsprechend mit der passenden Artikelnummer der Folie.



Absperrpfosten

feuer verzinkt, schwarz matt Feinstruktur, beschichtet mit rot-weißen Folienstreifen

ortsfest Ø 60 mm Ø 76 mm 70 x 70 mm

	FK	Artikel-Nr. kg	Artikel-Nr. kg	Artikel-Nr. kg
zum Einbetonieren mit Erdanker Gesamtlänge: ca. 1300 mm	A	460B-RAL9005FS-RW1A 4,9	476B-RAL9005FS-RW1A 7,0	470B-RAL9005FS-RW1A 7,2
für Dübelbefestigung mit Bodenplatte 100 x 150 mm	A	460PB-RAL9005FS-RW1A 4,0	476PB-RAL9005FS-RW1A 9,1	470PB-RAL9005FS-RW1A 5,6

herausnehmbar

selbsteinrastende Verriegelung, inkl. Bodenrosette mit feuerverzinkter Bodenhülse, ca. 400 mm Unterflur

	FK	Artikel-Nr. kg	Artikel-Nr. kg	Artikel-Nr. kg
mit Dreikantverschluss nach DIN 3223	A	460FB-RAL9005FS-RW1A 6,4	476FB-RAL9005FS-RW1A 12,0	470FB-RAL9005FS-RW1A 11,5
mit Profizylinder , inkl. drei Schlüssel	A	460ZB-RAL9005FS-RW1A 8,1	476ZB-RAL9005-RW1A 12,0	470ZB-RAL9005FS-RW1A 13,2

umlegbar für Dübelbefestigung

selbsteinrastende Verriegelung, mit Bodenplatte 100 x 150 mm

	FK	Artikel-Nr. kg	Artikel-Nr. kg	Artikel-Nr. kg
mit Dreikantverschluss nach DIN 3223	A	460FUB-RAL9005FS-RW1A 5,6	476FUB-RAL9005FS-RW1A 6,8	470FUB-RAL9005FS-RW1A 7,5
mit Profizylinder , inkl. drei Schlüssel	A	460UZB-RAL9005FS-RW1A 5,8	476UZB-RAL9005FS-RW1A 8,6	470UZB-RAL9005FS-RW1A 9,0

umlegbar zum Einbetonieren

selbsteinrastende Verriegelung, mit feuerverzinkter Bodenhülse Typ 470-60, ca. 400 mm Unterflur

	FK	Artikel-Nr. kg	Artikel-Nr. kg	Artikel-Nr. kg
mit Dreikantverschluss nach DIN 3223	A	460FUHB-RAL9005FS-RW1A 7,9	476FUHB-RAL9005FS-RW1A 9,2	470FUHB-RAL9005FS-RW1A 10,0
mit Profizylinder , inkl. drei Schlüssel	A	460UZHB-RAL9005FS-RW1A 8,1	476UZHB-RAL9005FS-RW1A 10,9	470UZHB-RAL9005FS-RW1A 11,3

Dank unseres **3-Schritte-Konfigurators** können Sie Ihre Black-Line-Pfosten ganz nach Ihren Vorstellungen gestalten – von der Grundfarbe über die Reflektionsstreifen bis hin zur gewünschten Reflektionsklasse.

✓ Absperrungen nach Maß – konfigurieren Sie Ihren individuellen Pfosten

Gestalten Sie Ihre Absperrungen ganz nach Ihren Wünschen, wählen Sie Farben, Reflektionsstreifen und Reflektionsklasse.

✓ Individuelle Gestaltung ohne Grenzen

Ihr Projekt, Ihre Wahl! Entscheiden Sie sich für verschiedene Glatt- oder Mattlackierungen, reflektierende Streifen sowie die passende Reflektionsklasse.

✓ Einfach, flexibel, passgenau

Dank unseres 3-Schritte-Konfigurators gestalten Sie Ihre Absperrung genau nach Ihren Vorstellungen – schnell und unkompliziert.

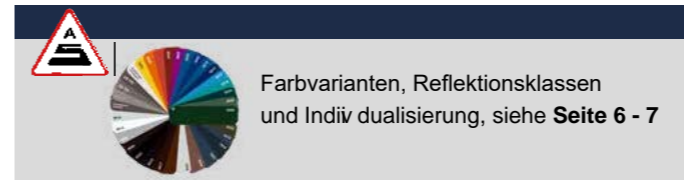

Absperrpfosten

feuer verzinkt, schwarz matt Feinstruktur beschichtet mit rot-weißen Folienstreifen

ortsfest Ø 89 mm Ø 102 mm

	FK	Artikel-Nr. kg	Artikel-Nr. kg
zum Einbetonieren mit Erdanker Gesamtlänge: ca. 1300 mm	A	489B-RAL9005FS-RW1A 8,8	491B-RAL9005FS-RW1A 9,5
für Dübelbefestigung mit Bodenplatte 100 x 150 mm	A	489PB-RAL9005FS-RW1A 6,7	491PB-RAL9005FS-RW1A 9,4

herausnehmbar

selbsteinrastende Verriegelung, inkl. Bodenrosette mit feuerverzinkter Bodenhülse, ca. 400 mm Unterflur

	FK	Artikel-Nr. kg	Artikel-Nr. kg
mit Dreikantverschluss nach DIN 3223	A	489FB-RAL9005FS-RW1A 12,5	491FB-RAL9005FS-RW1A 14,9
mit Profizylinder , inkl. drei Schlüssel	A	489ZB-RAL9005FS-RW1A 11,8	491ZB-RAL9005FS-RW1A 12,8



ortsfest Ø 152 mm

	FK	Artikel-Nr. kg
zum Einbetonieren mit Erdanker Gesamtlänge: ca. 1500 mm	A	40151B-RAL9005FS-RW1A 16,9
für Dübelbefestigung mit Bodenplatte 220 x 220 mm	A	40153B-RAL9005FS-RW1A 13,9

herausnehmbar

selbsteinrastende Verriegelung, inkl. Bodenrosette, mit feuerverzinkter Bodenhülse, ca. 500 mm Unterflur

	FK	Artikel-Nr. kg
mit Dreikantverschluss nach DIN 3223	A	40151FBR AL9005FS-RW1A 20,1
mit Profizylinder , inkl. drei Schlüssel	A	40151ZB-RAL9005FS-RW1A 17,5

Hohe Sichtbarkeit & optimale Sicherheit



Absperrpfosten
 feuerverzinkt, weiß beschichtet
 mit roten Folienstreifen RA2/B

ortsfest		ø 60 mm	ø 76 mm	70 x 70 mm
	FK	Artikel-Nr. kg	Artikel-Nr. kg	Artikel-Nr. kg
zum Einbetonieren mit Erdanker Gesamtlänge: ca. 1300 mm	A	460B-R2B 4,9	476B-R2B 7,0	470B-R2B 7,2
für Dübelbefestigung mit Bodenplatte 100 x 150 mm	A	460PB-R2B 4,0	476PB-R2B 9,1	470PB-R2B 5,6

herausnehmbar
 selbststeinrastende Verriegelung, inkl. Bodenrosette mit feuerverzinkter Bodenhülse, ca. 400 mm Unterflur

	FK	Artikel-Nr. kg	Artikel-Nr. kg	Artikel-Nr. kg
mit Dreikantverschluss nach DIN 3223	A	460FB-R2B 6,4	476FB-R2B 12,0	470FB-R2B 11,5

Sicherheit & Flexibilität in Perfektion

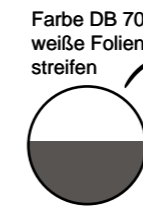

Absperrpfosten
 feuerverzinkt, graumatt DB 703
 beschichtet mit weißen Folienstreifen

ortsfest		ø 60 mm	ø 76 mm	70 x 70 mm
	FK	Artikel-Nr. kg	Artikel-Nr. kg	Artikel-Nr. kg
zum Einbetonieren mit Erdanker Gesamtlänge: ca. 1300 mm	A	460B-DB703-W1A 4,9	476B-DB703-W1A 7,0	470B-DB703-W1A 7,2
für Dübelbefestigung mit Bodenplatte 100 x 150 mm	A	460PB-DB703-W1A 4,0	476PB-DB703-W1A 9,1	470PB-DB703-W1A 5,6

herausnehmbar
 selbststeinrastende Verriegelung, inkl. Bodenrosette mit feuerverzinkter Bodenhülse, ca. 400 mm Unterflur

	FK	Artikel-Nr. kg	Artikel-Nr. kg	Artikel-Nr. kg
mit Dreikantverschluss nach DIN 3223	A	460FB-DB703-W1A 6,4	476FB-DB703-W1A 12,0	470FB-DB703-W1A 11,5

Ihr gewähltes Endprodukt an einem Beispiel:

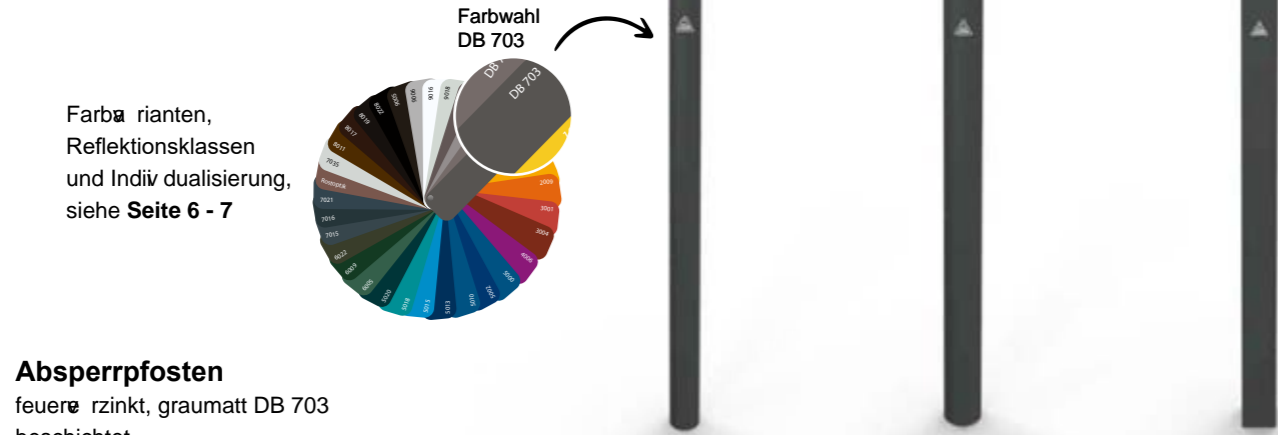
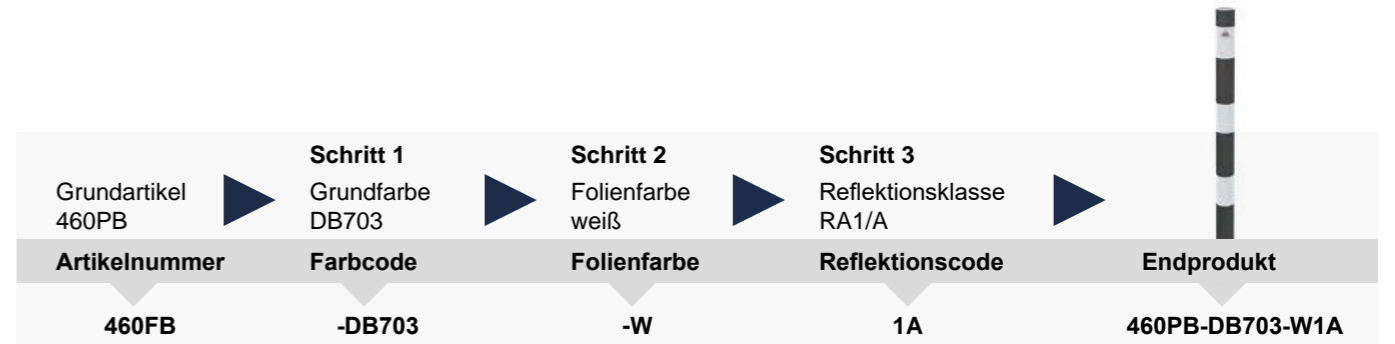
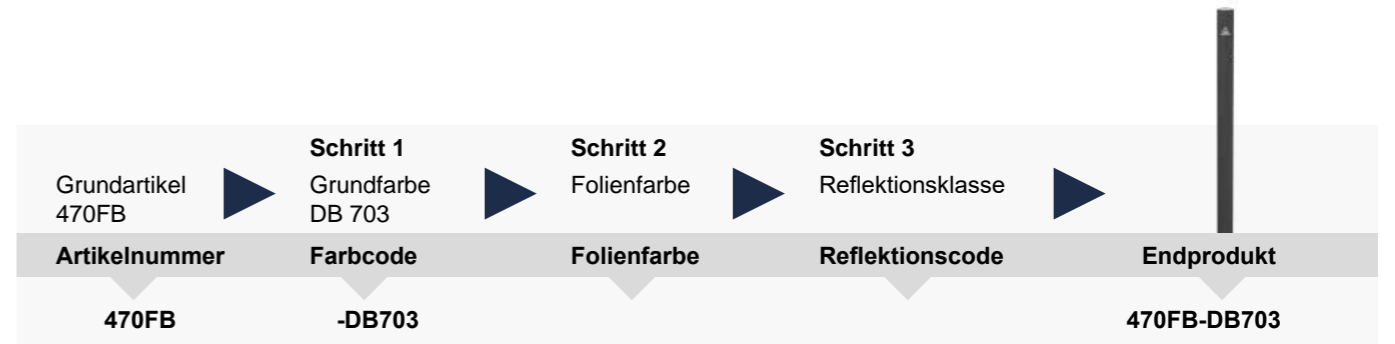
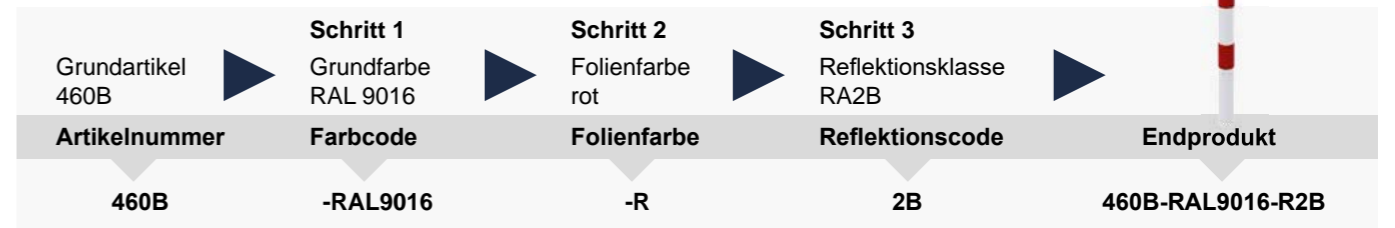

Farbvarianten,
 Reflektionsklassen
 und Individualisierung,
 siehe Seite 6 - 7

Absperrpfosten
 feuerverzinkt, graumatt DB 703
 beschichtet

ortsfest		ø 60 mm	ø 76 mm	70 x 70 mm
	FK	Artikel-Nr. kg	Artikel-Nr. kg	Artikel-Nr. kg
zum Einbetonieren mit Erdanker Gesamtlänge: ca. 1300 mm	A	460B-DB703 4,9	476B-DB703 7,0	470B-DB703 7,2
für Dübelbefestigung mit Bodenplatte 100 x 150 mm	A	460PB-DB703 4,0	476PB-DB703 9,1	470PB-DB703 5,6

herausnehmbar
 selbststeinrastende Verriegelung, inkl. Bodenrosette mit feuerverzinkter Bodenhülse, ca. 400 mm Unterflur

	FK	Artikel-Nr. kg	Artikel-Nr. kg	Artikel-Nr. kg
mit Dreikantverschluss nach DIN 3223	A	460FB-DB703 6,4	476FB-DB703 12,0	470FB-DB703 11,5

Selbstauf richtender Sperrpfosten, nachgiebig, aber extrem robust.



Höhe 1000 mm, Ø 80 mm, PUR, 4 reflektierende Streifen, inkl. 3 Schrauben und Dübel



Höhe 750 mm, Ø 80 mm, PUR, 3 reflektierende Streifen, inkl. 3 Schrauben und Dübel



Höhe 450 mm, Ø 80 mm, PUR, 2 reflektierende Streifen, inkl. 3 Schrauben und Dübel



Höhe 300 mm, Ø 80 mm, PUR, 1 reflektierender Streifen, inkl. 3 Schrauben und Dübel

Flexipfosten rot

mit weiß reflektierenden Streifen



Höhe in mm			FK	kg	Artikel-Nr.
1000	1000	A•	1,5	A• 412211 1,5	412211 69,90
	750			A•	1,3 412212
450	450	A•	0,9	A• 412214 0,9	412214 44,10
	300			A	0,7 412215

Flexipfosten weiß

mit weiß reflektierenden Streifen



Höhe in mm			FK	kg	Artikel-Nr.
1000	1000	A•	1,5	A• 412221 1,5	412221 76,60
	750			A•	1,3 412222
450	450	A•	0,9	A• 412224 0,9	412224 50,50
	300			A	0,7 412225

Flexipfosten schwarz

mit weiß reflektierenden Streifen



Höhe in mm			FK	kg	Artikel-Nr.
1000	1000	A•	1,5	A• 412221BS 1,5	412221BS 69,90
	750			A•	1,3 412222BS
450	450	A	0,9	A 412284BS 0,9	412284BS 44,10
	300			A	0,7 412282BS



Flexipfosten gelb

Ø 80 mm, PUR, schwarze Streifen, inkl. 3 Schrauben und Dübel



Höhe in mm			FK	kg	Artikel-Nr.
1000	1000	A	1,5	A 412441BG 1,5	412441BG 69,90
	750			A	1,3 412442BG
450	450	A	0,9	A 412444BG 0,9	412444BG 44,10
	300			A	0,7 412445BG



Höhe in mm			FK	kg	Artikel-Nr.
1000	1000	A	1,5	A 412221BG 1,5	412221BG 69,90
	750			A	1,3 412222BG
450	450	A	0,9	A 412284BG 0,9	412284BG 44,10
	300			A	0,7 412282BG

Flexipfosten schwarz

Ø 80 mm, PUR, gelbe reflektierende Streifen, inkl. 3 Schrauben und Dübel

Adapter mit Schrauböse

zum Aufsetzen auf Flexpfosten und durchführen einer Absperrkette



			FK	kg	Artikel-Nr.
weiß	weiß	A•	0,1	A• 41222KW 0,1	41222KW
	schwarz			A•	0,1 41222KS

Sehr robuster, flexibler, an- und überfahrssicherer Poller für Industrie und Kommune!
KICKBACK ©

Selbst bei Überfahrten mit hohen Geschwindigkeiten sind am Poller oder dem Fahrzeug kaum Spuren zu sehen. Dieser Poller erhöht die Verkehrssicherheit. Er erspart den Kommunen und der Industrie aufwändige Reparaturen.

KICKBACK © Poller Ø 60 mm
Poller aus Kunststoffrohr 900 mm Überflur

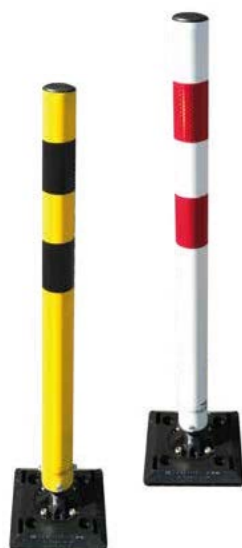

mit Grundplatte zum Aufdübeln

	FK	kg	Artikel-Nr.
weiß mit rot refl. Streifen	A•	2,5	4260B
gelb mit schwarzen Streifen	A•	2,5	4260BG

mit Bodenhülse zum Einbetonieren

	FK	kg	Artikel-Nr.
weiß mit rot refl. Streifen	A•	4,5	4260HB
gelb mit schwarzen Streifen	A•	4,5	4260HGB

mit Grundplatte zum Aufdübeln Quick Release

zum schnellen Entfernen des KICKBACK © Poller
inkl. einem Verriegelungsbolzen Typ 470-426

	FK	kg	Artikel-Nr.
weiß mit rot refl. Streifen	A•	2,5	4261B
gelb mit schwarzen Streifen	A•	2,5	4261BG

Möchten Sie den Pfosten einmal herausnehmen, weil Sie durchfahren müssen oder keine Absperrung mehr nötig ist, nehmen Sie die Schnellkupplungsplatte Quick Release. Damit entfernen Sie den Pfosten einfach und schnell.



Verriegelungsbolzen (lose) für Bodenplatte Quick Release

FK	kg	Artikel-Nr.	Euro
A•	0,1	470-426	22,50



Bodenhülse
aus Stahl, feuerverzinkt,
Länge: 400 mm

FK	kg	Artikel-Nr.	Euro
A•	2,0	4S470-60MH	24,40

Befestigungssatz verzinkt

	Artikel-Nr.
Befestigungssatz Typ 1 4 Stück Schrauben M8 x 80 mit Kunststoffdübel für Absperrpfosten mit Bodenplatte 100 x 150 mm, Anfahrsschutzwinkel, Geländersperre	470-71
Befestigungssatz Typ 1.2 8 Stück Schrauben M8 x 80 mit Kunststoffdübel für Bügel mit Bodenplatte 100 x 150 mm	470-712
Befestigungssatz Typ 2 4 Stück Bolzenanker M16 x 150 für Poller ab Ø 102 mm, Schrankensperre, Höhenbegrenzer	470-72
Befestigungssatz Typ 3 8 Stück Bolzenanker M16 x 150 mm für Schrankensperre, Höhenbegrenzer	470-73
Befestigungssatz Typ 3 4 Stück Schrauben M12 x 100 mm mit Kunststoffdübel	470-74



Befestigungssatz VA

	Artikel-Nr.
Befestigungssatz Typ 1VA 3 Stück Schrauben M10 x 100 VA mit Kunststoffdübel für Sperrpfosten 4062P	470-76
Befestigungssatz Typ 1.2VA 6 Stück Schrauben M10 x 100 VA mit Kunststoffdübel für Edelstahlbügel Serie 449	470-762
Befestigungssatz Typ 2VA 3 Stück Bolzenanker M12 x 110 VA für Edelstahlpfosten ab Ø 76 mm	470-77
Schraubenschlüssel Bit T40 für Befestigungssatz Typ 1	470-75



Aufpreis für Schließsysteme

Mehrpreis (Artikelnummer erweitern)

	Artikel-Nr.
Profilzylinder gleichschließend (ohne Sicherungskarte)	+ZGL
Profilzylinder mit Sicherungskarte verschiedenschließend (bei Erstbestellung)	+ZSI
Profilzylinder mit Sicherungskarte gleichschließend (bei Erstbestellung)	+ZSIGL
Profilzylinder als Hauptschließanlage mit Sicherungskarte verschiedenschl. (bei Erstbestellung)	+ZHS
Profilzylinder als Hauptschließanlage mit Sicherungskarte gleichschließend (bei Erstbestellung)	+ZHSGL
Mehrschlüssel für Profilzylinder (ohne Sicherungskarte)	470-55
Mehrschlüssel für Profilzylinder mit Sicherungskarte	470-55SI
Mehrschlüssel für Profilzylinder bei einer Hauptschließanlage mit Sicherungskarte	470-55SIHS
Hauptschlüssel	470-56HS



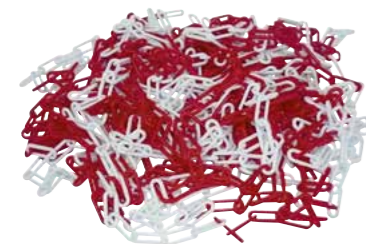

Absperrkette aus Stahl, geschweißt, Drahtstärke 5 mm

	FK	kg	Artikel-Nr.
feuerverzinkt	A•	0,5	430-50
verzinkt und rot / weiß beschichtet Pack.- Einheit 10 m	A•	0,5	430-50B

Absperrkette aus Stahl, geschweißt, Drahtstärke 6 mm

	FK	kg	Artikel-Nr.
feuerverzinkt	A•	0,6	430-66
verzinkt und rot / weiß beschichtet Pack.- Einheit 10 m	A•	0,6	430-66B
verzinkt und gelb / schwarz beschichtet Pack.- Einheit 10 m	A•	0,6	430-67B

Absperrkette aus Stahl, ungeschweißt, Drahtstärke 7 mm

	FK	kg	Artikel-Nr.
feuerverzinkt	A•	0,9	430-10
verzinkt und rot / weiß beschichtet Pack.- Einheit 10 m	A•	0,9	430-10B
verzinkt und gelb / schwarz beschichtet Pack.- Einheit 10 m	A•	0,9	430-20B
verzinkt und nach RAL-Ton beschichtet Pack.- Einheit 10 m	A	0,9	430-25B

Stahl-Vierkantkette, ungeschweißt, Drahtstärke 6 mm

	FK	kg	Artikel-Nr.
verzinkt und beschichtet, RAL-Farbtöne angeben	A	0,9	430-60B

Kettenzubehör

S-Haken	FK	Artikel-Nr.
verzinkt	A•	430-11
verzinkt und rot beschichtet	A•	430-11BR
verzinkt und weiß beschichtet	A•	430-11BW
verzinkt und gelb beschichtet	A•	430-11BG
verzinkt und schwarz beschichtet	A•	430-11BS
Verbindungsglied		
verzinkt	A•	430-09
verzinkt und rot beschichtet	A•	430-09BR
verzinkt und weiß beschichtet	A•	430-09BW
verzinkt und gelb beschichtet	A•	430-09BG
verzinkt und schwarz beschichtet	A•	430-09BS
Schäkel		
verzinkt	A•	430-12
verzinkt und rot beschichtet	A•	430-12BR
verzinkt und weiß beschichtet	A•	430-12BW
verzinkt und gelb beschichtet	A•	430-12BG
verzinkt und schwarz beschichtet	A•	430-12BS
Karabinerhaken		
verzinkt	A•	430-13
verzinkt und rot beschichtet	A•	430-13BR
verzinkt und weiß beschichtet	A•	430-13BW
verzinkt und gelb beschichtet	A•	430-13BG
verzinkt und schwarz beschichtet	A•	430-13BS

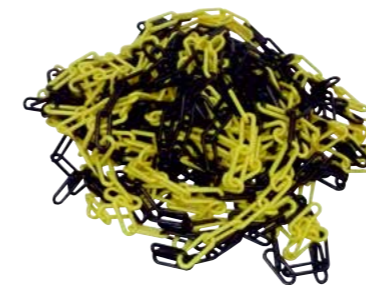
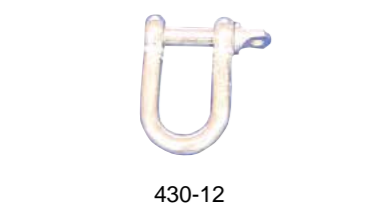
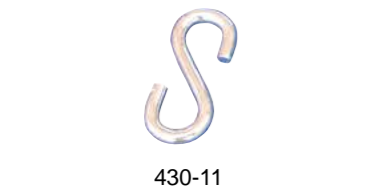

Absperrkette aus Kunststoff, 6 mm stark

	FK	kg	Artikel-Nr.
rot / weiß, Pack.- Einheit 25 m	A•	2,0	430-05
gelb / schwarz, Pack.- Einheit 25 m	A•	20,0	430-06

Verbindungsglied aus Kunststoff, 6 mm stark

	FK	Artikel-Nr.
rot	A•	430-07R
weiß	A•	430-07W
gelb	A•	430-07G
schwarz	A•	430-07S

Hakenglied aus Kunststoff, 6 mm stark

	FK	Artikel-Nr.
rot	A•	430-08R
weiß	A•	430-08W
gelb	A•	430-08G
schwarz	A•	430-08S

Absperrkette aus Kunststoff, 8 mm stark

	FK	kg	Artikel-Nr.
rot / weiß, Pack.- Einheit 25 m	A•	2,5	430-15
gelb / schwarz, Pack.- Einheit 25 m	A•	2,5	430-30

Verbindungsglied aus Kunststoff, 8 mm stark

	FK	Artikel-Nr.
rot	A•	430-16R
weiß	A•	430-16W
gelb	A•	430-16G
schwarz	A•	430-16S

Hakenglied aus Kunststoff, 8 mm stark

	FK	Artikel-Nr.
rot	A•	430-17R
weiß	A•	430-17W
gelb	A•	430-17G
schwarz	A•	430-17S



Bodenhülse für Ø 60 mm Pfosten

aus Stahlrohr, feuerverzinkt, 400 mm lang, mit Erdanker

	FK	kg	Artikel-Nr.
für Absperrpfosten mit Bodenteil Ø 60 mm ohne Verschluss	A•	2,1	460-10
für herausnehmbare Absperrpfosten mit Bodenteil Ø 60 mm mit Verschleißeinrichtung unserer Bauart	A•	2,1	460-40
für Absperrpfosten Ø 60 mm der Serie 460V	A•	2,1	460-60

Abdeckkappe für Ø 60 mm Pfosten

ohne Verschluss, passend für Bodenhülse Art.-Nr. 460-10, 460-40 und 460-60



	FK	kg	Artikel-Nr.
feuerverzinkt	A•	0,4	460-20

Abdeckkappe für Ø 60 mm Pfosten

mit Federverschluss, passend für Bodenhülse Art.-Nr. 460-40, zu öffnen mit Universalschlüssel Art.-Nr. 470-40



	FK	kg	Artikel-Nr.
feuerverzinkt	A•	0,7	460-21

Bodenhülse für Ø 76 mm Pfosten

aus Stahlrohr, feuerverzinkt, 400 mm lang, mit Erdanker



	FK	kg	Artikel-Nr.
für Absperrpfosten mit Bodenteil Ø 76 mm ohne Verschluss	A•	3,2	476-10
für herausnehmbare Absperrpfosten mit Bodenteil Ø 76 mm mit Verschleißeinrichtung unserer Bauart	A•	3,2	476-40

Abdeckkappe für Ø 76 mm Pfosten

ohne Verschluss, passend für Bodenhülse Art.-Nr. 476-10 und 476-40



	FK	kg	Artikel-Nr.
feuerverzinkt	A•	0,6	476-20

Abdeckkappe für Ø 76 mm Pfosten

mit Federverschluss, passend zur Bodenhülse Art.-Nr. 476-40, zu öffnen mit Universalschlüssel Art.-Nr. 470-40



	FK	kg	Artikel-Nr.
feuerverzinkt	A•	0,9	476-21



Bodenhülse

aus Stahlrohr 80 x 80 mm, feuerverzinkt, mit Erdanker

	FK	kg	Artikel-Nr.
für Absperrpfosten mit Bodenplatte 70 x 70 mm, ohne Verschluss, Länge 400 mm	A•	2,9	470-15

Bodenhülse

aus Stahlrohr 80 x 80 mm, feuerverzinkt, mit Erdanker

	FK	kg	Artikel-Nr.
für herausnehmbare Absperrpfosten mit Bodenteil 70 x 70 mm mit Verschleißeinrichtung unserer Bauart, Länge 500 mm	A•	3,7	470-10

Abdeckkappe für 70 x 70 mm Pfosten

ohne Verschluss, passend für Bodenhülse Art.-Nr. 470-10 und 470-15

	FK	kg	Artikel-Nr.
feuerverzinkt	A•	0,7	470-20

Abdeckkappe für 70 x 70 mm Pfosten

passend für Bodenhülse Art.-Nr. 470-10, mit Federverschluss, zu öffnen mit Universalschlüssel Art.-Nr. 470-40

	FK	kg	Artikel-Nr.
feuerverzinkt	A•	0,8	470-21

Bodenhülse

mit Befestigungsplatte 100 x 150 mm, Lochabstand 70 x 122 mm, 400 mm lang, mit Erdanker, zum Befestigen aller umlegbaren Absperrpfosten unserer Bauart, inkl. Schrauben

	FK	kg	Artikel-Nr.
feuerverzinkt	A•	2,3	470-60



Bodenhülse

aus feuerverzinktem Stahlrohr, 400 mm lang, mit zwei seitlich angebrachten Verschraubungen, passend für:

	FK	kg	Artikel-Nr.
Ø 48 mm Rohrfosten	A•	1,6	443-44
Ø 60 mm Rohrfosten	A•	2,1	463-44
Ø 76 mm Rohrfosten	A•	2,6	473-44

Bodenhülse

aus feuerverzinktem Stahlrohr mit Feststellrichtung, für Ø 60 mm Rohrfosten

	FK	kg	Artikel-Nr.
300 mm lang	A•	2,3	463-31
400 mm lang	A•	2,7	463-41
500 mm lang	A•	3,2	463-51

Bodenhülse

aus feuerverzinktem Stahlrohr mit Feststellrichtung, für Ø 76 mm Rohrfosten

	FK	kg	Artikel-Nr.
300 mm lang	A•	3,1	473-31
500 mm lang	A•	4,6	473-51

 **Schilderpfosten**
siehe Katalog „Bautechnik - Verkehrssicherung“

Einsatzbeispiel



Die Pflastersteinumrandung sorgt für eine sichere und optisch ansprechende Einfassung von Pollern, Schilderpfosten und mehr. Sorgt für einen sauberen Abschluss und ist einfach zu installieren.



Pflastersteinumrandung

bestehend aus 4 Einzelsteinen 400 x 400 x 80 mm, mit Mittelloch

Anthrazit

Durchmesser Mittelloch in mm	FK	kg	Artikel-Nr.
Ø 150 mm	A	27,0	4F150A
Ø 200 mm	A	26,0	4F200A

Grau

Durchmesser Mittelloch in mm	FK	kg	Artikel-Nr.
Ø 150 mm	A	27,0	4F150AG
Ø 200 mm	A	26,0	4F200AG



Bodenhülse für Ø 48 mm Rohrfosten

aus Grauguss, mit Gewinde und Spannring

	FK	kg	Artikel-Nr.
300 mm lang	A•	3,5	443-61

Stahlschlüssel

	FK	kg	Artikel-Nr.
feuerverzinkt für Ø 48 mm	A•	1,8	443-68

Bodenhülse für Ø 60 mm Rohrfosten

aus Grauguss, mit Gewinde und Spannring

	FK	kg	Artikel-Nr.
300 mm lang	A•	5,0	463-61
500 mm lang	A•	7,0	463-62

Bodenhülse für Ø 76 mm Rohrfosten

aus Grauguss, mit Gewinde und Spannring

	FK	kg	Artikel-Nr.
300 mm lang	A•	7,0	473-61
500 mm lang	A•	9,5	473-62

Universalschlüssel

aus Grauguss, passend für Graugussbodenhülsen Ø 60 mm und Ø 76 mm, inkl. Vierkant für Blindstopfen

FK	kg	Artikel-Nr.
A•	5,2	463-68

Zubehör

	Durchmesser in mm	FK	kg	Artikel-Nr.
Spannring	Ø 48	A•	0,1	443-65
	Ø 60	A•	0,1	463-65
	Ø 76	A•	0,1	473-65
Gewinding	Ø 48	A•	0,8	443-66
	Ø 60	A•	0,8	463-66
	Ø 76	A	0,8	473-66
Blindstopfen	Ø 48	A•	0,8	443-67
	Ø 60	A•	0,8	463-67
	Ø 76	A•	0,8	473-67

Absperrpfosten



Gauguß-Universalschlüssel nach DIN 3223
für alle Absperrpfosten mit Dreikantverschluss und zum Öffnen der Abdeckkappen

	FK	kg	Artikel-Nr.
zink	A•	0,4	470-40

Parkplatzsperren



Dreikant-Standardschlüssel nach DIN 3223
handlicher Schlüssel zum Öffnen aller Absperrpfosten mit Dreikantverschluss

	FK	kg	Artikel-Nr.
zink	A•	0,2	470-50

Stilpoller



Steck-Dreikantschlüssel nach DIN 3223

	FK	kg	Artikel-Nr.
zink	A•	0,2	470-30

Edelstahl



Vierkantschlüssel, 6 mm, Tp 4027

	FK	kg	Artikel-Nr.
für Abfallbehälter	A•	0,2	4037

Sperrelemente



Steck-Dreikantschlüssel, 8 mm
für Abfallbehälter

	FK	kg	Artikel-Nr.
zink	A•	0,2	4038

Schranken



Dreikantschlüssel, 8 mm
handlicher Schlüssel zum Öffnen der Abfallbehälter

FK	kg	Artikel-Nr.
A•	0,1	4039

Freiraumausrüstung



Ösen, verzinkt	Artikel-Nr.
eine Öse angeschraubt	Art.-Nr. +1
zwei Ösen angeschraubt	Art.-Nr. +2
eine Öse zum Anschrauben mit M8 Gewindestift (Rohrdurchmesser angeben)	470-01
zwei Ösen zum Anschrauben mit M8 Gewindestift (Rohrdurchmesser angeben)	470-02

Werksschutz



Bodenrosette für Pfosten

	FK	kg	Artikel-Nr.
Ø 76 mm, zum Anschrauben, zink und beschichtet	A	1,3	476RB
Ø 82 mm, zum Anschrauben, zink und beschichtet	A	1,3	485RB



	FK	kg	Artikel-Nr.
Ø 76 mm, zum Anschrauben, zink und beschichtet	A	1,3	478RB
Ø 89 mm, zum Anschrauben, zink und beschichtet	A	1,3	4084RB

Absperrpfosten

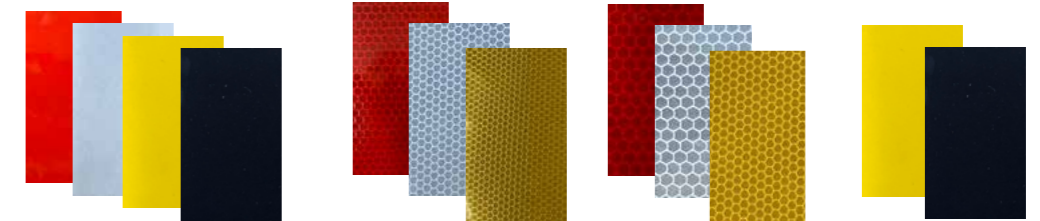

Parkplatzsperren

Typ	Reflektionsklasse			
	RA1/A	RA2/B	RA2/C	nicht reflektierend

Folie 100 mm x 200 mm für Rohr Ø 60 mm

rot	430-19RRA1	430-19RRA2B	430-19RRA2C	
weiß	430-19WRA1	430-19WRA2B	430-19WRA2C	
gelb	430-19GRA1	430-19GRA2B	430-19GRA2C	430-19G
schwarz	430-19SRA1			430-19S

Folie 110 mm x 285 mm für Rohr Ø 89 mm / Vierkant 70 x 70 mm

rot	430-18RRA1	430-18RRA2B	430-18RRA2C	
weiß	430-18WRA1	430-18WRA2B	430-18WRA2C	
gelb	430-18GRA1	430-18GRA2B	430-18GRA2C	430-18G
schwarz	430-18SRA1			430-18S

Folie 110 mm x 330 mm für Rohr Ø 102 mm

rot	430-182RRA1	430-182RRA2B	430-182RRA2C	
weiß	430-182WRA1	430-182WRA2B	430-182WRA2C	
gelb	430-182GRA1	430-182GRA2B	430-182GRA2C	430-182G
schwarz	430-182SRA1			430-182S

Folie 110 mm x 350 mm für Rohr Ø 108 mm

rot	430-183RRA1	430-183RRA2B	430-183RRA2C	
weiß	430-183WRA1	430-183WRA2B	430-183WRA2C	
gelb	430-183GRA1	430-183GRA2B	430-183GRA2C	430-183G
schwarz	430-183SRA1			430-183S

Folie 110 mm x 500 mm für Rohr Ø 152 mm / Vierkant 100 x 100 mm

rot	430-184RRA1	430-184RRA2B	430-184RRA2C	
weiß	430-184WRA1	430-184WRA2B	430-184WRA2C	
gelb	430-184GRA1	430-184GRA2B	430-184GRA2C	430-184G
schwarz	430-184SRA1			430-184S

Folie 110 mm x 620 mm für Rohr Ø 193 mm

rot	430-186RRA1	430-186RRA2B	430-186RRA2C	
weiß	430-186WRA1	430-186WRA2B	430-186WRA2C	
gelb	430-186GRA1	430-186GRA2B	430-186GRA2C	430-186G
schwarz	430-186SRA1			430-186S

Folie 110 mm x 890 mm für Rohr Ø 275 mm

rot	430-187RRA1	430-187RRA2B	430-187RRA2C	
weiß	430-187WRA1	430-187WRA2B	430-187WRA2C	
gelb	430-187GRA1	430-187GRA2B	430-187GRA2C	430-187G
schwarz	430-187SRA1			430-187S

Wenn nicht anders angegeben, werden bei unseren Produkten folgende Folien verwendet:

Folienfarbe: rot	RA1/A
weiß	RA1/A
gelb	nicht reflektierend
schwarz	nicht reflektierend

Stilpoller

Edelstahl

Sperrelemente

Schranken

Freiraumausrüstung

Werksschutz

Inselpfosten aus Stahl – robust, sichtbar, sicher



Maximaler Fußgängerschutz auf Verkehrsinseln. Der stabile Stahlpfosten überzeugt mit starkwandigem Rohr und reflektierender Folie (RA2/B) für beste Sichtbarkeit.

Einfach zu montieren – aufdübeln, Schilderpfosten einsetzen, fixieren.
Ideal für Verkehrsschilder (z. B. VZ 222-20)



Gesamtlänge: 646 mm

Gesamtlänge: 846 mm

	FK	kg	Artikel-Nr.	kg	Artikel-Nr.
weiß beschichtet mit rot reflektierenden Streifen Typ RA2/B	B	23,5	44170B	30,5	44171B
blau RAL 5005 beschichtet mit weiß reflektierenden Streifen Typ RA2/B	B	23,5	44170BB	30,5	44171BB
schwarz beschichtet mit gelb reflektierenden Streifen Typ RA2/B	B	23,5	44170BG	30,5	44171BG

Deckel für Inselpfosten

aus Stahl, wird mittels vorgesehenen Schrauben am Inselpfosten fixiert



	FK	kg	Artikel-Nr.
weiß beschichtet	A	0,4	44170DB
blau beschichtet	A	0,4	44170DBB
schwarz beschichtet	A	0,4	44170DBG

Stabiler Bodenanker

zum Einbetonieren, für Inselpfosten Typ 44170 / 44171, inkl. 4x Befestigungsschrauben M10x



	FK	kg	Artikel-Nr.
feuerverzinkt	A	2,4	44170-60

Effiziente Parkplatzkontrolle – wir haben die Lösung!

Parkplatzsperrn

Unsere Parkplatzsperrn sorgen für Sicherheit und Ordnung auf Parkflächen

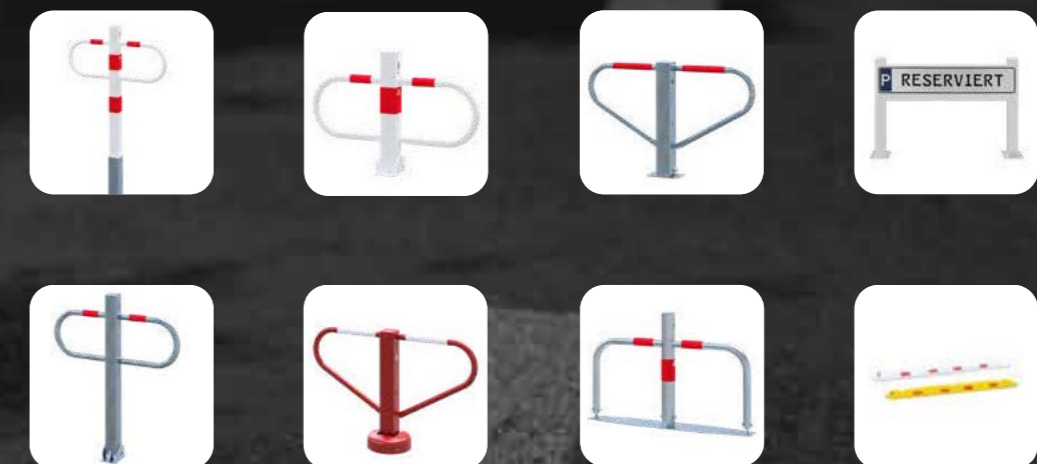

Parkplatzsperrn • Parkplatzbeschilderung • Park- und Leitschwellen
• Recyclingpfosten

Durchgangs- und Parkplatzsperre
Stahlrohr 70 x 70 mm mit seitlichen Rundrohrbügeln,
Gesamtbreite: ca. 800 mm,
Überflur: 900 mm



471ZB



470-10

herausnehmbar, mit Dreikantverschluss
nach DIN 3223, mit Bodenhülse Tp 470-10,
ca. 500 mm Unterflur

	FK	kg	Artikel-Nr.
feuerverzinkt, mit rot reflektierenden Streifen	B	14,5	471F
feuerverzinkt, weiß beschichtet mit rot reflektierenden Streifen mit rot reflektierenden Streifen	B•	14,5	471FB

herausnehmbar, mit Profizylinderschloss
drei Schlüssel, mit Bodenhülse Tp 470-10,
ca. 500 mm Unterflur

	FK	kg	Artikel-Nr.
feuerverzinkt, mit rot reflektierenden Streifen	B	16,3	471Z
feuerverzinkt, weiß beschichtet mit rot reflektierenden Streifen mit rot reflektierenden Streifen	B•	16,3	471ZB

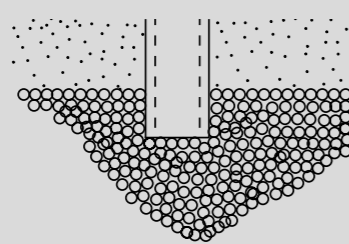

Montagehinweis

Bei allen herausnehmbaren Pfosten ist auf eine ausreichende Drainage (Kiesfüllung) zu achten. Nicht in stehendes Wasser montieren!

Bodenhülse, extra

	FK	kg	Artikel-Nr.
zum Einbetonieren	A•	3,7	470-10



Es empfiehlt sich, eine zweite Bodenhülse (abseits des zu sperrenden Geländes) einzubauen, um dem herausgenommenen Pfosten, der ohne Schlüsselbetätigung wieder selbst einrastet, einen sicheren, nicht entwendbaren Platz zu geben.

Durchgangs- und Parkplatzsperre
Stahlrohr 70 x 70 mm mit seitlichen Rundrohrbügeln,
Gesamtbreite: ca. 800 mm,
Überflur: 900 mm



471UZ



470-60

umlegbar, mit Dreikantverschluss
nach DIN 3223,
selbsteinrastende Verriegelung

für Dübelbefestigung
mit Bodenplatte oder zur Befestigung an Bodenhülse Tp 470-60

	FK	kg	Artikel-Nr.
feuerverzinkt, mit rot reflektierenden Streifen	B	10,6	471FU
feuerverzinkt, weiß beschichtet mit rot reflektierenden Streifen mit rot reflektierenden Streifen	B•	10,6	471FUB

umlegbar, mit Profizylinderschloss
drei Schlüssel, selbsteinrastende Verriegelung

für Dübelbefestigung
mit Bodenplatte oder zur Befestigung an Bodenhülse Tp 470-60

	FK	kg	Artikel-Nr.
feuerverzinkt, mit rot reflektierenden Streifen	B•	12,1	471UZ
feuerverzinkt, weiß beschichtet mit rot reflektierenden Streifen mit rot reflektierenden Streifen	B•	12,1	471UZB

Bodenhülse

(unbedingt mitbestellen, wenn einbetoniert werden soll)

	FK	kg	Artikel-Nr.
zum Einbetonieren	A•	2,3	470-60



Parkplatzsperrern verhindern das Zwischenparken und schützen vor Diebstahl und Falschparkern.

Parkplatzsperre

Stahlrohr 70 x 70 mm mit seitlichen Rundrohrbügeln, **Gesamtbreite:** ca. 800 mm, **Überflur:** 500 mm



4709FUB

umlegbar, mit Dreikantverschluss
nach DIN 3223, selbsteinrastende Verriegelung

für Dübelbefestigung
mit Bodenplatte 100 x 150 mm oder zur Befestigung an Bodenhülse
Art.-Nr. 470-60

	FK	kg	Artikel-Nr.
feuerverzinkt, mit rot reflektierenden Streifen	A	8,6	4709FU
feuerverzinkt, weiß beschichtet mit rot reflektierenden Streifen	A•	8,6	4709FUB



4709UZB

umlegbar, mit Profilzylinderschloss
drei Schlüssel, selbsteinrastende Verriegelung.

für Dübelbefestigung
mit Bodenplatte 100 x 150 mm oder zur Befestigung an Bodenhülse
Art.-Nr. 470-60

	FK	kg	Artikel-Nr.
feuerverzinkt, mit rot reflektierenden streifen	A•	9,1	4709UZ
feuerverzinkt, weiß beschichtet mit rot reflektierenden Streifen	A•	9,1	4709UZB

Bodenhülse
(unbedingt mitbestellen, wenn einbetoniert werden soll)

	FK	kg	Artikel-Nr.
zum Einbetonieren	A•	2,3	470-60



470-60



Elastisch!

Anfahrssicher!



40215UZB

Anfahrssicherer Absperreffosten

elastisch bei Schub- oder Stoßkraft, Stahlrohr 70 x 70 mm, Überflur: 500 mm, Überfahrhöhe: ca. 95 mm

umlegbar, mit Profilzylinderschloss
drei Schlüssel, selbsteinrastende Verriegelung

für Dübelbefestigung
mit Bodenplatte Ø 200 mm oder zur Befestigung an Bodenhülse
Art.-Nr. 470-60

	FK	kg	Artikel-Nr.
feuerverzinkt, rot beschichtet mit weiß reflektierenden Streifen	A	8,0	40215UZB



40220UZB

Für mehr Infos
QR-Code scannen



Anfahrssichere Parkplatzsperre

elastisch bei Schub- oder Stoßkraft, Stahlrohr 70 x 70 mm, Überflur: 500 mm, Überfahrhöhe: ca. 95 mm mit seitlichen Rundrohrbügeln, Gesamtbreite: ca. 800 mm

umlegbar, mit Profilzylinderschloss
drei Schlüssel, selbsteinrastende Verriegelung

für Dübelbefestigung
mit Bodenplatte Ø 200 mm oder zur Befestigung an Bodenhülse
Art.-Nr. 470-60

	FK	kg	Artikel-Nr.
feuerverzinkt, rot beschichtet mit weiß reflektierenden Streife	A•	10,8	40220UZB

Bodenhülse

(unbedingt mitbestellen, wenn einbetoniert werden soll)

	FK	kg	Artikel-Nr.
zum Einbetonieren	A•	2,3	470-60



470-60

Für mehr Infos
QR-Code scannen



Parkplatzsperre umlegbar

Stahlrohr 70 x 70 mm mit
seitlichen Rundrohrbügeln,
selbsteinrastende Verriegelung,
Gesamtbreite: ca. 800 mm,
Überflur: 500 mm

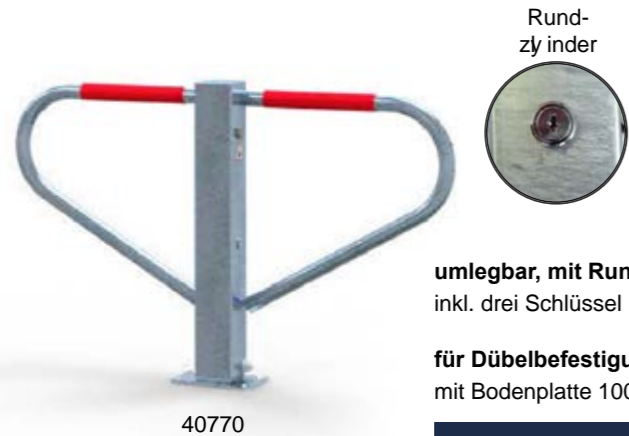

umlegbar, mit Rundzylinder
inkl. drei Schlüssel

für Dübelbefestigung
mit Bodenplatte 100 x 150 mm

	FK	kg	Artikel-Nr.
feuerverzinkt, mit rot reflektierenden Streifen	A•	7,5	40770
feuerverzinkt, weiß beschichtet mit rot reflektierenden Streifen	A•	7,5	40770B



zum Einbetonieren
mit angeschweißtem Bodenanker,
ca. 300 mm Unterflur

	FK	kg	Artikel-Nr.
feuerverzinkt, mit rot reflektierenden Streifen	A•	8,8	40771
feuerverzinkt, weiß beschichtet mit rot reflektierenden Streifen	A•	8,8	40771B

40771B



Parkplatzsperre umlegbar

Stahlrohr 70 x 70 mm mit
seitlichen Rundrohrbügeln,
selbsteinrastende Verriegelung,
Gesamtbreite: ca. 800 mm,
Überflur: 500 mm



umlegbar
mit einem 8 mm Dreikantschlüssel

für Dübelbefestigung
mit Bodenplatte 100 x 150 mm

	FK	kg	Artikel-Nr.
feuerverzinkt, mit rot reflektierenden Streifen	A•	7,5	40772
feuerverzinkt, rot beschichtet mit weiß reflektierenden Streifen	A•	7,5	40772B

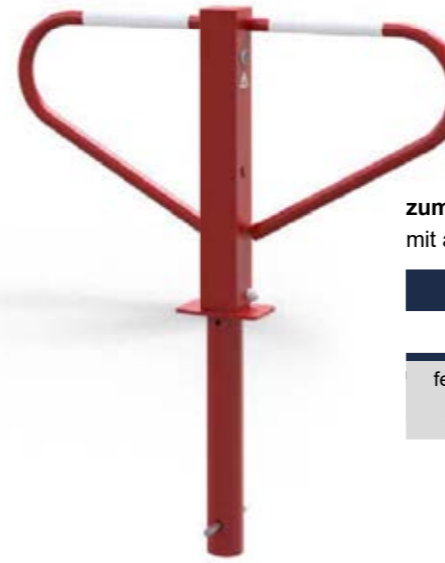

zum Einbetonieren
mit angeschweißtem Bodenanker, ca. 300 mm Unterflur

	FK	kg	Artikel-Nr.
feuerverzinkt, mit rot reflektierenden Streifen	A	8,8	40773
feuerverzinkt, rot beschichtet mit weiß reflektierenden Streifen	A	8,8	40773B

40773B



4039

Dreikantschlüssel 8 mm
handlicher Schlüssel zum Öffnen der Parkplatzsperrn

	FK	kg	Artikel-Nr.
verzinkt	A•	0,1	4039

Parkplatzsperre für Dübelbefestigung

Stahlrohr Ø 60 mm mit seitlichen Rundrohrbügeln und durchgehender Bodenplatte, **Gesamtbreite:** ca. 800 mm, **Gesamthöhe:** ca. 500 mm



Für mehr Infos QR-Code scannen



40660

umlegbar, mit Profilzylinderschloss

drei Schlüssel, selbsteinrastende Verriegelung, inkl. Befestigungsmaterial

	FK	kg	Artikel-Nr.
feuerverzinkt, mit rot reflektierenden Streifen	A•	8,3	40660



Parkplatzsperren verhindern das Zwischenparken und schützen vor Diebstahl und Falschparkern.



Parkplatzsperrbügel für Dübelbefestigung

aus starkwandigem Stahlrundrohr, Ø 33,7 x 2,5 mm, **Höhe:** ca. 450 mm, **Breite:** ca. 850 mm, umgelegt extrem flach, ca. 45 mm hoch



472V

umlegbar, mit Vorhangschloss

inkl. drei Schlüssel und Befestigungsmaterial

	FK	kg	Artikel-Nr.
feuerverzinkt, mit rot reflektierenden Streifen	A•	5,5	472V



472Z

umlegbar, mit Profilzylinderschloss

inkl. drei Schlüssel und Befestigungsmaterial, selbsteinrastende Verriegelung, Ent- und Verriegelung außerhalb der Schmutzzone

	FK	kg	Artikel-Nr.
feuerverzinkt, mit rot reflektierenden Streifen	A•	5,6	472Z



472A

1 Satz (3 Stück) Anker zum Einbetonieren

FK	kg	FK	kg	Artikel-Nr.
A•	0,1	A•	0,1	472A



472ZP

umlegbar, mit Profilzylinderschloss

inkl. drei Schlüssel und Befestigungsmaterial, durchgehende Bodenplatte, selbsteinrastende Verriegelung, Ent- und Verriegelung außerhalb der Schmutzzone

	FK	kg	Artikel-Nr.
feuerverzinkt, mit rot reflektierenden Streifen	A•	7,8	472ZP



Haltevorrichtung für Parkplatzbeschilderung,
bestehend aus: 2 Stützpfeiler aus Stahlrohr 40 x 40 x 2,0 mm,
feuerw. verzinkt, mit anschraubbarem Kennzeichenhalter (inklusive)

Höhe Überflur: 350 mm,
Gesamtbreite (montiert): ca. 520 mm

	FK	kg	Artikel-Nr.
zum Einbetonieren, Gesamthöhe: 500 mm	A•	3,1	4045
zum Aufdübeln, Gesamthöhe: 350 mm	A•	4,0	4045P



Rundbügel für Parkplatzbeschilderung
aus Edelstahlrohr Ø48 mm x 2,5 mm, mit angeschweißtem
Schildblech als Grundplatte für Kennzeichenhalter

Höhe Überflur: 800 mm,
Gesamtbreite: ca. 650 mm

	FK	kg	Artikel-Nr.
zum Einbetonieren	B•	10,9	449-66SE
zum Aufdübeln	B•	9,9	449-66PSE



Park- und Leitschwelle aus Recycling
mit Reflektoren, 1170 x 150 x 50 mm,
mit 3 Schrauben und Dübel.

	FK	kg	Artikel-Nr.
weiß	A•	2,3	412202SW
gelb	A•	2,3	412202SO

Einschlagstab
aus T-Profil 40 mm, mit Einschlagspitze,
Gesamtlänge: 1200 mm

	FK	kg	Artikel-Nr.
feuerw. verzinkt	A•	3,4	4043

4043



4044

Einschlagstab
aus T-Profil 40 mm, mit Einschlagspitze,
Gesamtlänge: 1200 mm
für Parkplatzbeschilderung,
mit Schildblech 110 x 520 mm

	FK	kg	Artikel-Nr.
feuerw. verzinkt	A•	4,0	4044

Nachhaltige Poller aus Recycling-Kunststoff – robust und umweltfreundlich!



Unsere Poller aus Recycling-Kunststoff bieten eine langlebige und nachhaltige Lösung für zahlreiche Einsatzbereiche. Sie sind ideal zum Eingraben oder Einbetonieren geeignet und überzeugen durch ihre Stabilität und Witterungsbeständigkeit.

Mit der Verwendung von Recycling-Kunststoff tragen Sie aktiv zum Umweltschutz bei und profitieren gleichzeitig in einem hochwertigen Produkt, das Funktionalität und Nachhaltigkeit vereint.



Recyclingpfosten

Vierkantpfosten 140 x 140 mm, **Gesamtlänge:** 1400 mm

	FK	kg	Artikel-Nr.
Poller ohne Fräsung und Reflektoren, Farbe: schwarz	A•	17,0	4014140
Poller mit 2 Fräsungen, 15 mm breit, und 2 Reflektorbändern oben rot, unten weiß	A•	17,0	4014141

Recyclingpfosten

Halbkugelkopf Ø 150 mm, (Hohlprofil), **Gesamtlänge:** 1500 mm

	FK	kg	Artikel-Nr.
Poller ohne Fräsung und Reflektoren, Farbe: braun	A•	14,0	4014150
Poller mit 2 Fräsungen, 15 mm breit, und 2 Reflektorbändern oben rot, unten weiß	A•	14,0	4014151



Ästhetik und Funktion vereint

Stilpoller

Stilpoller für den Einsatz in urbanen Bereichen bieten elegante Sicherheit und fügen sich harmonisch in das Stadtbild ein.



Stilpoller aus Rundrohr Ø 60 - 193 mm • Aluminiumpoller
• Stilpoller aus Vierkantrohr

Absperrpfosten

Parkplatzsperrn

Stilpoller

Edelstahl

Sperrelemente

Schranken

Freiraumausstattung

Werkenschutz



Ø 60 mm
Serie 465
Seite 80



Ø 60 mm
Serie 466
Seite 80



Ø 76 mm
Serie 475
Seite 82



Ø 82 mm
Serie 484
Seite 86



Ø 82 mm
Serie 485
Seite 86



Ø 89 mm
Serie 488
Seite 87

Ø 76 mm
Serie 474
Seite 82

Ø 76 mm
Serie 478
Seite 83

Ø 102 mm
Serie 492
Seite 88



Ø 60 mm
Serie 468
Seite 81



Ø 60 mm / Ø 82 mm
Ø 102 mm
Serie 464 / 482 / 4092
Seite 81 / 86 / 89



Ø 82 mm
Serie 480
Seite 85



Ø 82 mm
Serie 481
Seite 85



Ø 76 mm
Serie 477
Seite 84

Ø 102 mm
Serie 496
Seite 89



Ø 76 mm
Serie 4074
Seite 84

Ø 89 mm
Serie 4084
Seite 87

Ø 102 mm
Serie 4091
Seite 88

Ø 152 mm / Ø 193 mm
Serie 40156 / 40196
Seite 90

Ø 76 mm
Serie 4077
Seite 84

Ø 152 mm / Ø 193 mm
Serie 40155 / 40195
Seite 90

Ø 100 mm
Serie 40101
Seite 91

Ø 102 mm
Serie 494
Seite 88

Ø 120 mm
Serie 40120 / 40121
Seite 91



Ø 60 / 110 mm
Serie 490
Seite 95



Ø 72 / 160 mm
Serie 495
Seite 94 / 95



Ø 76 / 100 mm
Serie 479
Seite 83



Ø 76 / 102 mm
Serie 40102
Seite 92



Ø 96 / 168 mm
Serie 40168
Seite 92



Ø 108 mm
Serie 497
Seite 93



Ø 140 mm
Serie 40140
Seite 93



70 x 70 mm
Serie 473
Seite 98

70 x 70 mm
Serie 473B
Seite 98



70 x 70 mm
Serie 4073
Seite 96



70 x 70 mm
Serie 40731
Seite 96



70 x 70 mm
Serie 4071
Seite 97

80 x 80 mm
Serie 4081
Seite 97

100 x 100 mm
Serie 4075
Seite 97

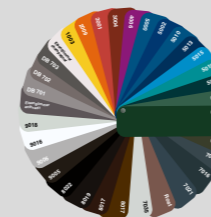

Farbauswahl für Absperrprogramm
Farbvarianten, Reflektionsklassen
und Individualisierung, siehe **Seite 6 - 7**

Für mehr Infos
QR-Code scannen



Absperrpfosten

Parkplatzsperrn

Stilpoller

Edelstahl

Sperrelemente

Schranken

Freiraumausstattung

Werkenschutz



Absperr-Stilpfosten aus Stahlrohr, Ø 60 mm, ca. 950 mm Überflur, feuerverzinkt und beschichtet

Farbe:
Serie 465: RAL 7016
Serie 466: RAL 7016



ortsfest

	FK	kg	Artikel-Nr.	Artikel-Nr.
zum Einbetonieren mit Erdanker Gesamtlänge: ca. 1300 mm	A	5,0	465B	466B
für Dübelbefestigung mit Bodenplatte 100 x 150 mm	A	4,0	465PB	466PB

herausnehmbar

selbsteinrastende Verriegelung, inkl. Bodenrosette mit feuerverzinkter Bodenhülse Tp 460-40, ca. 400 mm Unterflur

	FK	kg	Artikel-Nr.	Artikel-Nr.
mit Dreikantverschluss nach DIN 3223	A	7,0	465FB	466FB
mit Profilzylinder , inkl. drei Schlüssel	A	8,0	465ZB	

umlegbar für Dübelbefestigung

selbsteinrastende Verriegelung mit Bodenplatte 100 x 150 mm

	FK	kg	Artikel-Nr.	Artikel-Nr.
mit Dreikantverschluss nach DIN 3223	A	6,0	465FUB	466FUB
mit Profilzylinder , inkl. drei Schlüssel	A	7,0	465UZB	

umlegbar zum Einbetonieren

selbsteinrastende Verriegelung mit feuerverzinkter Bodenhülse Tp 470-60, ca. 400 mm Unterflur

	FK	kg	Artikel-Nr.	Artikel-Nr.
mit Dreikantverschluss nach DIN 3223	A	8,0	465FUHB	466FUHB
mit Profilzylinder , inkl. drei Schlüssel	A	9,0	465UZHB	



Absperr-Stilpfosten aus Stahlrohr, Ø 60 mm, ca. 950 mm Überflur, feuerverzinkt und beschichtet

Farbe:
Serie 464: DB 703
Serie 468: RAL 7016



ortsfest

	FK	kg	Artikel-Nr.	Artikel-Nr.
zum Einbetonieren mit Erdanker Gesamtlänge: ca. 1300 mm	A	5,0	464B	468B
für Dübelbefestigung mit Bodenplatte 100 x 150 mm	A	4,0	464PB	468PB

herausnehmbar

selbsteinrastende Verriegelung, inkl. Bodenrosette mit feuerverzinkter Bodenhülse Tp 460-40, ca. 400 mm Unterflur

	FK	kg	Artikel-Nr.	Artikel-Nr.
mit Dreikantverschluss nach DIN 3223	A	7,0	464FB	468FB
mit Profilzylinder , inkl. drei Schlüssel	A	8,0	464ZB	

umlegbar für Dübelbefestigung



selbsteinrastende Verriegelung mit Bodenplatte 100 x 150 mm

	FK	kg	Artikel-Nr.	Artikel-Nr.
mit Dreikantverschluss nach DIN 3223	A	6,0	464FUB	468FUB
mit Profilzylinder , inkl. drei Schlüssel	A	7,0	464UZB	

umlegbar zum Einbetonieren

selbsteinrastende Verriegelung mit feuerverzinkter Bodenhülse Tp 470-60, ca. 400 mm Unterflur

	FK	kg	Artikel-Nr.	Artikel-Nr.
mit Dreikantverschluss nach DIN 3223	A	8,0	464FUHB	468FUHB
mit Profilzylinder , inkl. drei Schlüssel	A	9,0	464UZHB	

 Farbvarianten, Reflektionsklassen und Individualisierung, siehe Seite 6 - 7 



Absperr-Stilpfosten aus Stahlrohr, Ø 76 mm, ca. 950 mm Überflur, feuerverzinkt und beschichtet

Farbe:
Serie 474: RAL 7016
Serie 475: RAL 7016

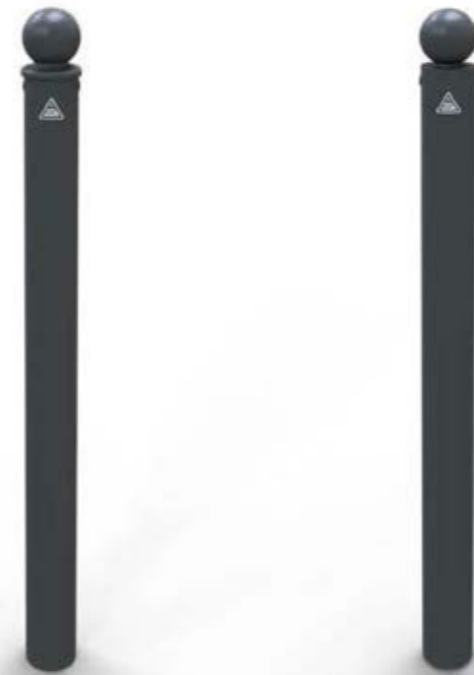

474B 475B

ortsfest

	FK	kg	Artikel-Nr.	Artikel-Nr.
zum Einbetonieren mit Erdanker Gesamtlänge: ca. 1300 mm	A	6,5	474B	475B
für Dübelbefestigung mit Bodenplatte 100 x 150 mm	A	5,5	474PB	475PB

herausnehmbar

selbsteinrastende Verriegelung, inkl. Bodenrosette mit feuerverzinkter Bodenhülse Tp 476-40, ca. 400 mm Unterflur

	FK	kg	Artikel-Nr.	Artikel-Nr.
mit Dreikantverschluss nach DIN 3223	A	11,5	474FB	475FB
mit Profilzylinder , inkl. drei Schlüssel	A	11,5	474ZB	475ZB

umlegbar für Dübelbefestigung

selbsteinrastende Verriegelung mit Bodenplatte 100 x 150 mm

	FK	kg	Artikel-Nr.	Artikel-Nr.
mit Dreikantverschluss nach DIN 3223	A	7,0	474FUB	475FUB
mit Profilzylinder , inkl. drei Schlüssel	A	9,0	474UZB	475UZB

umlegbar zum Einbetonieren

selbsteinrastende Verriegelung mit feuerverzinkter Bodenhülse Tp 470-60, ca. 400 mm Unterflur

	FK	kg	Artikel-Nr.	Artikel-Nr.
mit Dreikantverschluss nach DIN 3223	A	9,5	474FUHB	475FUHB
mit Profilzylinder , inkl. drei Schlüssel	A	11,5	474UZHB	475UZHB



Absperr-Stilpfosten aus Stahlrohr, Ø 76 mm, ca. 950 mm Überflur, feuerverzinkt und beschichtet

Farbe:
Serie 478: RAL 7016
Serie 479: RAL 7016



478B 479B

ortsfest

	FK	kg	Artikel-Nr.	Artikel-Nr.
zum Einbetonieren mit Erdanker Gesamtlänge: ca. 1300 mm	A	7,5	478B	479B
für Dübelbefestigung mit Bodenplatte 100 x 150 mm	A	6,5	478PB	479PB

herausnehmbar

selbsteinrastende Verriegelung, inkl. Bodenrosette mit feuerverzinkter Bodenhülse Tp 476-40, ca. 400 mm Unterflur

	FK	kg	Artikel-Nr.	Artikel-Nr.
mit Dreikantverschluss nach DIN 3223	A	12,0	478FB	479FB

umlegbar für Dübelbefestigung

selbsteinrastende Verriegelung mit Bodenplatte 100 x 150 mm

	FK	kg	Artikel-Nr.	Artikel-Nr.
mit Dreikantverschluss nach DIN 3223	A	8,0	478FUB	479FUB

umlegbar zum Einbetonieren

selbsteinrastende Verriegelung mit feuerverzinkter Bodenhülse Tp 470-60, ca. 400 mm Unterflur

	FK	kg	Artikel-Nr.	Artikel-Nr.
mit Dreikantverschluss nach DIN 3223	A	10,5	478FUHB	479FUHB



Auch mit Ösen lieferbar. Art.-Nr. bitte um +1 bzw. +2 erweitern siehe Seite 62

Farbvarianten, Reflektionsklassen und Individualisierung, siehe Seite 6 - 7



Absperr-Stilpfosten aus Stahlrohr, Ø 76 mm, ca. 900 mm Überflur, feuerverzinkt und beschichtet

Farbe:
Serie 4077: DB 703
Serie 477: RAL 7016
Serie 4074: DB 703



4077B 477B 4074B

ortsfest

	FK	kg	Artikel-Nr.	Artikel-Nr.	Artikel-Nr.
zum Einbetonieren mit Erdanker Gesamtlänge: ca. 1300 mm	A	6,5	4077B	477B	4074B
für Dübelbefestigung mit Bodenplatte 100 x 150 mm	A	5,5	4077PB	477PB	4074PB

herausnehmbar

selbsteinrastende Verriegelung, inkl. Bodenrosette mit feuerverzinkter Bodenhülse Tp 476-40, ca. 400 mm Unterflur

	FK	kg	Artikel-Nr.	Artikel-Nr.	Artikel-Nr.
mit Dreikantverschluss nach DIN 3223	A	11,5	4077FB	477FB	4074FB
mit Profilzylinder , inkl. drei Schlüssel	A	11,5		477ZB	

umlegbar für Dübelbefestigung

selbsteinrastende Verriegelung mit Bodenplatte 100 x 150 mm

	FK	kg	Artikel-Nr.	Artikel-Nr.
mit Dreikantverschluss nach DIN 3223	A	7,0	4077FUB	477FUB
mit Profilzylinder , inkl. drei Schlüssel	A	9,0		477UZB

umlegbar zum Einbetonieren

selbsteinrastende Verriegelung mit feuerverzinkter Bodenhülse Tp 470-60, ca. 400 mm Unterflur

	FK	kg	Artikel-Nr.	Artikel-Nr.
mit Dreikantverschluss nach DIN 3223	A	9,5	4077FUHB	477FUHB
mit Profilzylinder , inkl. drei Schlüssel	A	11,5		477UZHB



Stilpoller aus Stahlrohr, Ø 82 mm, ca. 800 mm Überflur, feuerverzinkt und beschichtet

Farbe:
Serie 480: RAL 7016
Serie 481: RAL 7016



480B 481B

ortsfest

	FK	kg	Artikel-Nr.	Artikel-Nr.
zum Einbetonieren mit Erdanker Gesamtlänge: ca. 1300 mm	A	9,5	480B	481B
für Dübelbefestigung mit Bodenplatte 100 x 150 mm	A	8,5	480PB	481PB

herausnehmbar

selbsteinrastende Verriegelung, inkl. Bodenrosette mit feuerverzinkter Bodenhülse Tp 470-10, ca. 400 mm Unterflur

	FK	kg	Artikel-Nr.	Artikel-Nr.
mit Dreikantverschluss nach DIN 3223	A	7,0	480FB	481FB
mit Profilzylinder , inkl. drei Schlüssel	A	8,0	480ZB	

umlegbar für Dübelbefestigung

selbsteinrastende Verriegelung mit Bodenplatte 100 x 150 mm

	FK	kg	Artikel-Nr.	Artikel-Nr.
mit Dreikantverschluss nach DIN 3223	A	6,0	480FUB	481FUB
mit Profilzylinder , inkl. drei Schlüssel	A	7,0	480UZB	

umlegbar zum Einbetonieren

selbsteinrastende Verriegelung, mit feuerverzinkter Bodenhülse Tp 470-60, ca. 400 mm Unterflur

	FK	kg	Artikel-Nr.	Artikel-Nr.
mit Dreikantverschluss nach DIN 3223	A	8,0	480FUHB	481FUHB
mit Profilzylinder , inkl. drei Schlüssel	A	9,0	480UZHB	



Auch mit Ösen lieferbar. Art.-Nr. bitte um +1 bzw. +2 erweitern siehe **Seite 62**

Farbvarianten, Reflektionsklassen und Individualisierung, siehe **Seite 6 - 7**





Stilpoller aus Stahlrohr, Ø 82 mm, ca. 900 mm Überflur, feuerverzinkt und beschichtet

Farbe:
Serie 482: DB 703
Serie 484: RAL 9005 matt (mattschwarz)
Serie 485: RAL 9005 matt (mattschwarz)



482B 484B 485B

ortsfest

	kg	FK	Artikel-Nr.	Artikel-Nr.	Artikel-Nr.
zum Einbetonieren mit Erdanker Gesamtlänge: ca. 1300 mm	9,5	A	482B	484B	485B
für Dübelbefestigung mit Bodenplatte 100 x 150 mm	8,5	A	482PB	484PB	485PB

herausnehmbar

selbsteinrastende Verriegelung, inkl. Bodenrosette mit feuerverzinkter Bodenhülse Tp 470-10, ca. 400 mm Unterflur

	kg	FK	Artikel-Nr.	Artikel-Nr.	Artikel-Nr.
mit Dreikantverschluss nach DIN 3223	13,0	A	482FB	484FB	485FB
mit Profilzylinder , inkl. drei Schlüssel	13,0	A	482ZB	484ZB	485ZB

umlegbar für Dübelbefestigung

selbsteinrastende Verriegelung mit Bodenplatte 100 x 150 mm

	kg	FK	Artikel-Nr.	Artikel-Nr.	Artikel-Nr.
mit Dreikantverschluss nach DIN 3223	9,0	A	482FUB	484FUB	485FUB
mit Profilzylinder , inkl. drei Schlüssel	10,0	A	482UZB	484UZB	485UZB

umlegbar zum Einbetonieren

selbsteinrastende Verriegelung mit feuerverzinkter Bodenhülse Tp 470-60, ca. 400 mm Unterflur

	kg	FK	Artikel-Nr.	Artikel-Nr.	Artikel-Nr.
mit Dreikantverschluss nach DIN 3223	11,0	A	482FUHB	484FUHB	485FUHB
mit Profilzylinder , inkl. drei Schlüssel	12,5	A	482UZHB	484UZHB	485UZHB

Stilpoller aus Stahlrohr, Ø 89 mm, ca. 950 mm Überflur, feuerverzinkt und beschichtet

Farbe:
Serie 487: RAL 7016
Serie 488: RAL 7016
Serie 4084: DB 703



487B 488B 4084B

ortsfest

	kg	FK	Artikel-Nr.	Artikel-Nr.	Artikel-Nr.
zum Einbetonieren mit Erdanker Gesamtlänge: ca. 1300 mm	8,3	A	487B	488B	4084B
für Dübelbefestigung mit Bodenplatte 100 x 150 mm	8,3	A	487PB	488PB	4084PB

herausnehmbar

selbsteinrastende Verriegelung mit feuerverzinkter Bodenhülse Tp 470-10

	kg	FK	Artikel-Nr.	Artikel-Nr.	Artikel-Nr.
mit Dreikantverschluss nach DIN 3223	12,0	A	487FB	488FB	4084FB

Stilpoller – Klassische Eleganz und Sicherheit



Stilpoller aus Stahlrohr, Ø 102 mm, ca. 950 mm Überflur, feuerverzinkt und beschichtet

Farbe:
Serie 494: RAL 7016
Serie 492: RAL 7016
Serie 4091: DB 703



494B 492B 4091B

ortsfest

	kg	FK	Artikel-Nr.	Artikel-Nr.	Artikel-Nr.
zum Einbetonieren mit Erdanker Gesamtlänge: ca. 1300 mm	9,5	A	494B	492B	4091B
für Dübelbefestigung mit Bodenplatte 100 x 150 mm	9,5	A	494PB	492PB	4091PB

herausnehmbar

selbsteinrastende Verriegelung mit feuerverzinkter Bodenhülse Tp 470-10

	kg	FK	Artikel-Nr.	Artikel-Nr.	Artikel-Nr.
mit Dreikantverschluss nach DIN 3223	13,8	A	494FB	492FB	4091FB

Stilpoller – Harmonie aus Design und Stabilität



Stilpoller aus Stahlrohr, Ø 102 mm, ca. 950 mm Überflur, feuerverzinkt und beschichtet.

Farbe:
Serie 4092: DB 703
Serie 496: RAL 7016



4092B 496B

ortsfest

	kg	FK	Artikel-Nr.	Artikel-Nr.
zum Einbetonieren mit Erdanker Gesamtlänge: ca. 1300 mm	9,5	A	4092B	496B
für Dübelbefestigung mit Bodenplatte 100 x 150 mm	9,5	A	4092PB	496PB

herausnehmbar

selbsteinrastende Verriegelung, inkl. Bodenrosette mit feuerverzinkter Bodenhülse Tp 470-10, ca.500 mm Unterflur

	kg	FK	Artikel-Nr.	Artikel-Nr.
mit Dreikantverschluss nach DIN 3223	13,8	A	4092FB	496FB
mit Profilylinder , inkl. drei Schlüssel	12,8	A	4092ZB	496ZB

Flexibilität und individuelle Anpassung

Unsere Stilpoller bieten vielseitige Anpassungsmöglichkeiten, um unterschiedlichste Anforderungen zu erfüllen. Zusätzliche Funktionen sorgen für noch mehr Flexibilität, sei es durch spezielle Befestigungsoptionen oder erweiterte Sicherheitslösungen.

Auch farblich lassen sich die Poller individuell anpassen, um sich harmonisch in jede Umgebung einzufügen. Entdecken Sie die vielfältigen Konfigurationsmöglichkeiten und wählen Sie die passende Lösung für Ihr Projekt.



Auch mit Ösen lieferbar. Art.-Nr. bitte um +1 bzw. +2 erweitern siehe **Seite 62**



Die Pfosten können auch gleichschließend oder als Schließanlage geliefert werden, siehe **Seite 55**

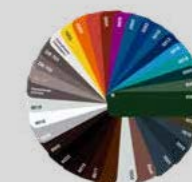

Farbvarianten, Reflektionsklassen und Individualisierung, siehe **Seite 6 - 7**

Stilpoller aus Stahlrohr, konisch Ø 102 / 76 mm, mit Zierkappe, ca. 900 mm Überflur, **Gesamtlänge:** 1300 mm, feuerverzinkt und beschichtet (RAL 7016)



40102B



Dieser Poller besticht durch seine schlichte, zeitlose Form und ist sowohl in historischen Stadtzentren als auch im modernen Umfeld ein attraktives Erscheinungsbild.

ortsfest

	FK	kg	Artikel-Nr.
zum Einbetonieren mit Erdanker	A	8,0	40102B
für Dübelbefestigung mit Bodenplatte Ø 180 mm	A	7,5	40102PB

herausnehmbar

selbsteinrastende Verriegelung mit feuerverzinkter Bodenhülse Tp 470-10, ca. 500 mm Unterflur

	FK	kg	Artikel-Nr.
mit Dreikantverschluss nach DIN 3223	A	13,0	40102FB

Stilpoller aus Stahlrohr,

konisch Ø 168 / 96 mm, mit Zierkappe, ca. 750 mm Überflur, **Gesamtlänge:** 1300 mm, feuerverzinkt und beschichtet (RAL 8019)



40168B

ortsfest

	FK	kg	Artikel-Nr.
zum Einbetonieren mit Erdanker	A	8,0	40168B
für Dübelbefestigung mit Bodenplatte Ø 180 mm	A	7,5	40168PB

herausnehmbar

selbsteinrastende Verriegelung mit feuerverzinkter Bodenhülse Tp 470-10, ca. 500 mm Unterflur

	FK	kg	Artikel-Nr.
mit Dreikantverschluss nach DIN 3223	A	13,0	40168FB



Auch mit Ösen lieferbar. Art.-Nr. bitte um +1 bzw. +2 erweitern siehe Seite 62

Farbvarianten, Reflektionsklassen und Individualisierung, siehe Seite 6 - 7



497B



Stilpoller

Stahlrohr Ø 108 mm, mit Zierringen, feuerverzinkt und beschichtet (RAL 7016)

Höhe Überflur:
750 mm,
Gesamtlänge:
1100 mm

Höhe Überflur:
950 mm,
Gesamtlänge:
1300 mm

	FK	Artikel-Nr. kg	Artikel-Nr. kg
zum Einbetonieren mit Erdanker	A	4971B 11,0	497B 12,0
für Dübelbefestigung mit Bodenplatte Ø 180 mm	A	4971PB 9,0	497PB 10,0

herausnehmbar

selbsteinrastende Verriegelung mit feuerverzinkter Bodenhülse Tp 470-10, ca. 500 mm Unterflur

	FK	Artikel-Nr. kg	Artikel-Nr. kg
mit Dreikantverschluss nach DIN 3223	A	4971FB 16,0	497FB 17,0

Stilpoller aus Stahlrohr,

Ø 140 mm, mit Alukugel und Kettenösen, ca. 950 mm Überflur, **Gesamtlänge:** 1150 mm, feuerverzinkt und beschichtet (DB 703)



40140B-2

ortsfest

	FK	kg	Artikel-Nr.
zum Einbetonieren mit Erdanker	A	15,0	40140B-2
für Dübelbefestigung mit Bodenplatte Ø 255 mm	A	12,5	40140PB-2

herausnehmbar

selbsteinrastende Verriegelung mit feuerverzinkter Bodenhülse Tp 40140-10, ca. 350 mm Unterflur

	FK	kg	Artikel-Nr.
mit Dreikantverschluss nach DIN 3223	A	23,0	40140FB

Stilpoller aus Stahlrohr, Ø 152 mm, ca. 950 mm Überflur, feuerverzinkt und beschichtet (DB 703)



40155B 40156B



ortsfest

	FK	kg	Artikel-Nr.	Artikel-Nr.
zum Einbetonieren mit Erdanker	A	14,5	40155B	40156B
für Dübelbefestigung mit Bodenplatte	A	14,5	40155PB	40156PB

herausnehmbar

selbsteinrastende Verriegelung, inkl. Bodenrosette mit feuerverzinkter Bodenhülse Tp 470-10, ca. 500 mm Unterflur

	FK	kg	Artikel-Nr.	Artikel-Nr.
mit Dreikantverschluss nach DIN 3223	A	21,5	40155FB	40156FB
mit Profilzylinder, inkl. drei Schlüssel	A	21,0	40155ZB	

Stilpoller aus Stahlrohr, Ø 193 mm, ca. 950 mm Überflur, feuerverzinkt und beschichtet (DB 703)



40195B 40196B

ortsfest

	FK	kg	Artikel-Nr.	Artikel-Nr.
zum Einbetonieren mit Erdanker	A	24,0	40195B	40196B
für Dübelbefestigung mit Bodenplatte	A	24,0	40195PB	40196PB

herausnehmbar

selbsteinrastende Verriegelung, inkl. Bodenrosette mit feuerverzinkter Bodenhülse Tp 470-10, ca. 500 mm Unterflur

	FK	kg	Artikel-Nr.	Artikel-Nr.
mit Dreikantverschluss nach DIN 3223	A	30,5	40195FB	40196FB
mit Profilzylinder, inkl. drei Schlüssel	A	29,0	40195ZB	

Aluminiumpoller

Ø 100 mm, Wandstärke 8 mm, mit Ziernut, ca. 950 mm Überflur, Bodenteil aus feuerverzinktem Stahlrohr, beschichtet (RAL 7016)



40101B



ortsfest

	FK	kg	Artikel-Nr.
zum Einbetonieren mit Erdanker	A	9,0	40101B
für Dübelbefestigung mit Bodenplatte ø 180 mm	A	8,0	40101PB

herausnehmbar

selbsteinrastende Verriegelung mit feuerverzinkter Bodenhülse Tp 470-10, ca. 500 mm Unterflur

	FK	kg	Artikel-Nr.
mit Dreikantverschluss nach DIN 3223	A	13,0	40101FB

Aluminiumpoller

Ø 120 mm, Wandstärke 8 mm, mit Ziernut, anthrazitgrau RAL 7016 beschichtet, Bodenteil aus feuerverzinktem Stahlrohr



40120B

Höhe Überflur:
750 mm,
Gesamtlänge:
1100 mm

Höhe Überflur:
950 mm,
Gesamtlänge:
1300 mm

ortsfest

	FK	Artikel-Nr. kg	Artikel-Nr. kg
zum Einbetonieren mit Erdanker	A	40120B 9,0	40121B 10,5
für Dübelbefestigung mit Bodenplatte ø 180 mm	A	40120PB 8,0	40121PB 9,5

herausnehmbar

selbsteinrastende Verriegelung mit feuerverzinkter Bodenhülse Tp 470-10, ca. 500 mm Unterflur

	FK	Artikel-Nr. kg	Artikel-Nr. kg
mit Dreikantverschluss nach DIN 3223	A	40120FB 14,5	40121FB 16,0



Farbvarianten, Reflektionsklassen und Individualisierung, siehe Seite 6 - 7



Alu-Stilpfosten
Aluminiumguss mit Stahlrohrkern, ca. 900 mm Überflur, anthrazitgrau beschichtet (Eisenglimmer)



Anwendungsbeispiel als Kettenpfosten

ortsfest, zum Einbetonieren
mit Erdanker, Gesamtlänge ca. 1300 mm

Kettenösen	FK	kg	Artikel-Nr.
ohne Öse	A	9,5	495B
mit 1 Öse	A	9,5	495B+1
mit 2 Ösen	A	9,5	495B+2

herausnehmbar, mit Dreikantverschluss
nach DIN 3223, selbsteinrastende Verriegelung, mit feuerverzinkter Bodenhülse
Typ 470-10, ca. 500 mm Unterflur

Kettenösen	FK	kg	Artikel-Nr.
ohne Öse	A	12,0	495FB
mit 1 Öse	A	12,0	495FB+1
mit 2 Ösen	A	12,0	495FB+2



495FB



Alu-Stilpfosten
Aluminiumguss mit Stahlrohrkern, ca. 460 mm Überflur, anthrazitgrau beschichtet (Eisenglimmer)



495MB

ortsfest, zum Einbetonieren
mit Erdanker, Gesamtlänge ca. 800 mm

Kettenösen	FK	kg	Artikel-Nr.
ohne Öse	A	3,5	495MB
mit 2 Ösen	A	3,5	495MB+2

 Farbvarianten, Reflektionsklassen und Individualisierung, siehe Seite 6 - 7 

Alu-Stilpfosten
Aluminiumguss mit Stahlrohrkern, ca. 900 mm Überflur, mattschwarz beschichtet



490FB



495-11B



495-12B



495-24B

ortsfest, zum Einbetonieren
mit Erdanker, Gesamtlänge ca. 1300 mm

Kettenösen	FK	kg	Artikel-Nr.
ohne Öse	A	6,5	490B
mit 1 Öse	A	6,5	490B+1
mit 2 Ösen	A	6,5	490B+2

herausnehmbar, mit Dreikantverschluss
nach DIN 3223, selbsteinrastende Verriegelung, mit feuerverzinkter Bodenhülse
Typ 460-40, ca. 400 mm Unterflur

Kettenösen	FK	kg	Artikel-Nr.
ohne Öse	A	9,5	490FB
mit 1 Öse	A	9,5	490FB+1
mit 2 Ösen	A	9,5	490FB+2

Stil-Schutzgeländer

werden aus vorgefertigten Verbindungsteilen vor Ort montiert. Durch die Gelenkscharniere ist die Absperrung überaus flexibel zu gestalten. Die Gelenkscharniere können sowohl vertikal als auch horizontal bis 90° eingesetzt werden. Pulverbeschichtet in gängigen RAL-Farben, siehe Seite 6 - 7 Farbauswahl.



Alu-Stilpoller

Aluminiumguss mit Stahlrohrkern, ca. 900 mm Überflur, anthrazitgrau beschichtet (Eisenglimmer)

	FK	kg	Artikel-Nr.
Endpfosten für Oberholm	A	10,0	495-01B
Mittelpfosten für Oberholm	A	10,0	495-02B
Eckpfosten für Oberholm 90°	A	10,0	495-03B
Endpfosten für Ober- und Knieholm	A	12,5	495-11B
Mittelpfosten für Ober- und Knieholm	A	12,5	495-12B
Eckpfosten für Ober- und Knieholm 90°	A	12,5	495-13B

Querholm

Stahlrohr Ø 33,7 mm, Länge: 2000 mm, feuerverzinkt und anthrazitgrau beschichtet (Eisenglimmer), inkl. Alu-Verbindungsuffen für geraden, waagerechten Verlauf

FK	kg	Artikel-Nr.
A	3,0	495-20B

Gelenkstück

Aluminium-Gelenkstück bis 90° einsetzbar, für unterschiedliche Steigungen und Winkelstellungen

FK	kg	Artikel-Nr.
A	0,5	495-24B



Stilpoller aus Stahlrohr 70 x 70 mm, Oberteil Flachstahl, ca. 950 mm Überflur, feuerverzinkt und beschichtet (DB 703)



4073B



40731B

ortsfest

	FK	kg	Artikel-Nr.	Artikel-Nr.
zum Einbetonieren mit Erdanker Gesamtlänge: ca. 1300 mm	A	8,5	4073B	40731B
für Dübelbefestigung mit Bodenplatte 100 x 150 mm	A	7,0	4073PB	40731PB

herausnehmbar

selbsteinrastende Verriegelung mit feuerverzinkter Bodenhülse Typ 470-10, ca. 500 mm Unterflur

	FK	kg	Artikel-Nr.	Artikel-Nr.
mit Dreikantverschluss nach DIN 3223	A	13,0	4073FB	40731FB



4071B



4081B



4075B

Stilpoller aus Stahlrohr mit Flachkopf, ca. 900 mm Überflur, feuerverzinkt und beschichtet (DB 703)

ortsfest

	FK	Artikel-Nr. kg	Artikel-Nr. kg	Artikel-Nr. kg
zum Einbetonieren mit Erdanker Gesamtlänge: ca. 1300 mm	A	4071B 7,0	4081B 9,0	4075B 11,0
für Dübelbefestigung mit Bodenplatte	A	4071PB 7,0	4081PB 8,5	4075PB 10,0

herausnehmbar

selbsteinrastende Verriegelung mit feuerverzinkter Bodenhülse Typ 470-10, ca. 500 mm Unterflur

	FK	Artikel-Nr. kg	Artikel-Nr. kg	Artikel-Nr. kg
mit Dreikantverschluss nach DIN 3223	A	4071FB 11,5	4081FB 14,5	4075FB 16,5





Stilpoller aus Stahlrohr 70 x 70 mm, Oberteil Flachstahl, ca. 950 mm Überflur, feuerverzinkt und beschichtet (DB 703)



473B mit Zierring 4730B ohne Zierring

ortsfest

	FK	kg	Artikel-Nr.	Artikel-Nr.
zum Einbetonieren mit Erdanker Gesamtlänge: ca. 1300 mm	A	8,5	473B	4730B
für Dübelbefestigung mit Bodenplatte 100 x 150 mm	A	8,5	473PB	4730PB

herausnehmbar

selbsteinrastende Verriegelung, inkl. Bodenrosette mit feuerverzinkter Bodenhülse Typ 470-10, ca. 500 mm Unterflur

	FK	kg	Artikel-Nr.	Artikel-Nr.
mit Dreikantverschluss nach DIN 3223	A	13,0	473FB	4730FB
mit Profilzylinder , inkl. drei Schlüssel	A	14,5	473ZB	4730ZB

umlegbar für Dübelbefestigung

selbsteinrastende Verriegelung mit Bodenplatte 100 x 150 mm

	FK	kg	Artikel-Nr.	Artikel-Nr.
mit Dreikantverschluss nach DIN 3223	A	9,0	473FUB	4730FUB
mit Profilzylinder , inkl. drei Schlüssel	A	10,5	473UZB	4730UZB

umlegbar zum Einbetonieren

selbsteinrastende Verriegelung, mit feuerverzinkter Bodenhülse Typ 470-60, ca. 400 mm Unterflur

	FK	kg	Artikel-Nr.	Artikel-Nr.
mit Dreikantverschluss nach DIN 3223	A	11,5	473FUHB	4730FUHB
mit Profilzylinder , inkl. drei Schlüssel	A	13,5	473UZHB	4730UZHB

Farbvarianten, Reflektionsklassen und Individualisierung, siehe **Seite 6 - 7**
 Poller auch mit Kettenösen lieferbar, siehe **Seite 62**

Hochwertige Edelstahlprodukte für maximale Beständigkeit!

Edelstahl

Unsere Edelstahlprodukte bieten dauerhaften Schutz und ansprechendes Design – ideal für anspruchsvolle Anwendungen im Außenbereich.



- Edelstahlpoller • Edelstahlsperrbügel • Cortenstahlpoller • Fahrradabwehrbügel aus Cortenstahl



Edelstahlpfosten

70 x 70 mm, glasperlgestrahlt,
Überflur ca. 900 mm,
mit Flachkopf



4070FU

ortsfest

	FK	kg	Artikel-Nr.
zum Einbetonieren mit Erdanker Gesamtlänge: ca. 1200 mm	A	5,4	4070
für Dübelbefestigung mit Bodenplatte 100 x 150 mm	A	4,9	4070P

herausnehmbar

selbsteinrastende Verriegelung,
inkl. Bodenrosette mit feuerverzinkter Bodenhülse Tp 470-10,
ca. 500 mm Unterflur

	FK	kg	Artikel-Nr.
mit Dreikantverschluss nach DIN 3223	A	10,3	4070F
mit Profilzylinder , inkl. drei Schlüssel	A	13,1	4070Z

umlegbar für Dübelbefestigung

selbsteinrastende Verriegelung mit Bodenplatte 100 x 150 mm

	FK	kg	Artikel-Nr.
mit Dreikantverschluss nach DIN 3223	A	6,7	4070FU
mit Profilzylinder , inkl. drei Schlüssel	A	7,8	4070UZ

umlegbar zum Einbetonieren

selbsteinrastende Verriegelung mit feuerverzinkter Bodenhülse Tp 470-60,
ca. 400 mm Unterflur

	FK	kg	Artikel-Nr.
mit Dreikantverschluss nach DIN 3223	A	9,2	4070FUH
mit Profilzylinder , inkl. drei Schlüssel	A	10,0	4070UZH



Die Pfosten können auch gleichschließend oder als Schließanlage
geliefert werden, **siehe Seite 55**

Edelstahlpfosten

Ø 60 mm, geschliffen,
Überflur ca. 900 mm,
gewölbte Kopfform



4062



ortsfest

	FK	kg	Artikel-Nr.
zum Einbetonieren , Gesamtlänge ca. 1200 mm	A•	3,7	4062
für Dübelbefestigung mit Bodenplatte 120 x 5 mm	A•	3,3	4062P



Passendes Befestigungsmaterial zu diesem Produkt:
Befestigungsschraubensatz Tp 1VA
Art.-Nr.
470-76
Weiteres Zubehör ab **Seite 55**

herausnehmbar

selbsteinrastende Verriegelung mit feuerverzinkter Bodenhülse Tp 460-40,
ca. 400 mm Unterflur

	FK	kg	Artikel-Nr.
mit Dreikantverschluss nach DIN 3223	A•	7,0	4062F

herausnehmbar

selbsteinrastende Verriegelung mit feuerverzinkter Bodenhülse Tp 460-40

	FK	kg	Artikel-Nr.
mit Profilzylinder , inkl. drei Schlüssel	A•	7,4	4062Z

Zubehör

Kettenösen: Art.-Nr. bitte um +1 bzw. +2 erweitern

	FK	kg	Artikel-Nr.
Mehrpreis pro Öse			
Absperrkette aus Edelstahl Ø 5 mm	A•	0,5	430-55
Verbindungsglieder	A•	0,1	430-56
Kettenschraubverschluss	A•	0,1	430-57

Edelstahl-Pflegespray Inhalt 400 ml

Reinigungs- und Pflegespray, für lang anhaltenden
Schutzfilm.

	FK	kg	Artikel-Nr.
A		0,5	430-58



4072



4272

Edelstahlpfosten

Ø 76 mm, geschliffen, gewölbte Kopfform, Überflur ca. 900 mm

ortsfest	ohne Ziernut	mit Ziernut		
	FK	kg	Artikel-Nr.	Artikel-Nr.
zum Einbetonieren mit Erdanker Gesamtlänge: ca. 1200 mm	A•	5,0	4072	4272
für Dübelbefestigung mit Bodenplatte 100 x 150 mm	A•	5,0	4072P	4272P

herausnehmbar

selbsteinrastende Verriegelung, inkl. Bodenrosette, mit feuerverzinkter Bodenhülse Tp 476-40, ca. 400 mm Unterflur

	FK	kg	Artikel-Nr.	Artikel-Nr.
mit Dreikantverschluss nach DIN 3223	A•	9,0	4072F	4272F
mit Profilzylinder, inkl. drei Schlüssel	A•	10,5	4072Z	4272Z

umlegbar für Dübelbefestigung

selbsteinrastende Verriegelung, mit Bodenplatte 100 x 150 mm

	FK	kg	Artikel-Nr.	Artikel-Nr.
mit Dreikantverschluss nach DIN 3223	A•	6,5	4072FU	4272FU
mit Profilzylinder, inkl. drei Schlüssel	A•	7,0	4072UZ	4272UZ

umlegbar zum Einbetonieren

selbsteinrastende Verriegelung mit feuerverzinkter Bodenhülse Tp 470-60, ca. 400 mm Unterflur

	FK	kg	Artikel-Nr.	Artikel-Nr.
mit Dreikantverschluss nach DIN 3223	A•	8,0	4072FUH	4272FUH
mit Profilzylinder, inkl. drei Schlüssel	A•	9,0	4072UZH	4272UZH

Die Pfosten können auch gleichschließend oder als Schließanlage geliefert werden, **siehe Seite 55**



4089



40103P

Edelstahlpfosten

geschliffen, gewölbte Kopfform, Überflur ca. 900 mm

ortsfest	Ø 89 mm	Ø 102 mm			
	FK	kg	Artikel-Nr.	kg	Artikel-Nr.
zum Einbetonieren Gesamtlänge: ca. 1200 mm	A•	5,4	4089	6,2	40103
für Dübelbefestigung mit Bodenplatte Ø 150 x 5 mm	A•	5,1	4089P	5,7	40103P

herausnehmbar

selbsteinrastende Verriegelung mit feuerverzinkter Bodenhülse Tp 470-10

	FK	kg	Artikel-Nr.	kg	Artikel-Nr.
mit Dreikantverschluss nach DIN 3223	A•	10,3	4089F	12,0	40103F
mit Profilzylinder, inkl. drei Schlüssel	A•	12,0	4089Z	12,0	40103Z



Passendes Befestigungsmaterial zu diesem Produkt: Befestigungsschraubensatz Tp V2A
Art.-Nr. 470-77
Weiteres Zubehör ab **Seite 55**



Edelstahlpoller sind wertstabil mit zeitloser Ästhetik.

Edelstahlpoller
geschliffen, mit Flachkopf



	Ø 154 mm				Ø 204 mm	
	Gesamtlänge in mm	FK	kg	Artikel-Nr.	kg	Artikel-Nr.
ortsfest zum Einbetonieren mit Erdanker	900	A	7,0	40154	10,0	40204
	1200	A	9,5	40155	13,0	40205
zum Aufdübeln mit Bodenplatte	600	A	7,5	40154P	10,0	40204P
	900	A	10,0	40155P	13,0	40205P

herausnehmbar
selbsteinrastende Verriegelung mit feuerverzinkter Bodenhülse Typ 470-10,
Höhe Überflur 900 mm

	FK	kg	Artikel-Nr.	kg	Artikel-Nr.
mit Dreikantverschluss nach DIN 3223	A	14,0	40154F	15,5	40204F
mit Profilylinder, inkl. drei Schlüssel	A	14,0	40154Z	15,5	40204Z



Passendes Befestigungsmaterial zu diesem Produkt:
Befestigungsschraubensatz Typ V2A
Art.-Nr.
470-77
Weiteres Zubehör ab Seite 55



**Voll-Versenkbarer
Edelstahl Pfosten**

Ø 154 mm, geschliffen,
mit Flachkopf,
mit Gasdruckfeder,
mit Dreikantverschluss,
Höhe Überflur ca. 750 mm,
mit feuerverzinkter
Bodenhülse Ø 168,3 mm



Für mehr Infos
QR-Code scannen

FK	kg	Artikel-Nr.
A	44,0	40154VER



- **Edelstahl**
- **halbautomatisch fährt durch Gasdruck hoch**
- **durch Dreikantverschluss zu Entriegeln**
- **leichtes Handling**

Edelstahlbügel

Ø 48 mm, Oberfläche geschliffen zum Einbetonieren

**ohne Querholm**

Gesamtbreite in mm	Gesamthöhe in mm	FK	kg	Artikel-Nr.
800	1200	B•	9,0	449-09
1000	1200	B•	9,5	449-12
1200	1200	B•	10,0	449-13

**mit Querholm**

Gesamtbreite in mm	Gesamthöhe in mm	FK	kg	Artikel-Nr.
800	1200	B	11,0	449-21
1000	1200	B	12,5	449-22
1200	1200	B	13,5	449-23

**Universalbügel**

Gesamtbreite in mm	Gesamthöhe in mm	FK	kg	Artikel-Nr.
300	1200	A•	9,0	449-30

**Rundbügel**

Gesamtbreite in mm	Gesamthöhe in mm	FK	kg	Artikel-Nr.
460	1200	A•	7,5	449-46
650	1200	B•	8,0	449-65

**Universalbügel mit Querholm, zum Einbetonieren**

Gesamtbreite in mm	Gesamthöhe in mm	FK	kg	Artikel-Nr.
650	1200	B	10,0	449-66

Edelstahlbügel

Ø 48 mm, Oberfläche geschliffen zum Aufdübeln, mit Bodenplatten Ø 120 x 5 mm

**ohne Querholm**

Gesamtbreite in mm	Gesamthöhe in mm	FK	kg	Artikel-Nr.
800	800	B	7,5	449-09P
1000	800	B	8,0	449-12P
1200	800	B	9,0	449-13P

**mit Querholm**

Gesamtbreite in mm	Gesamthöhe in mm	FK	kg	Artikel-Nr.
800	800	B	10,0	449-21P
1000	800	B	11,0	449-22P
1200	800	B	12,0	449-23P

**Universalbügel**

Gesamtbreite in mm	Gesamthöhe in mm	FK	kg	Artikel-Nr.
300	800	A	6,0	449-30P

**Rundbügel**

Gesamtbreite in mm	Gesamthöhe in mm	FK	kg	Artikel-Nr.
460	800	A	6,0	449-46P
650	800	B	7,0	449-65P

**Rundbügel mit Querholm**

Gesamtbreite in mm	Gesamthöhe in mm	FK	kg	Artikel-Nr.
650	800	B	8,0	449-66P



Passendes Befestigungsmaterial zu diesem Produkt:
Befestigungsschraubensatz Tp 1.2VA
Art.-Nr.
470-762
Weiteres Zubehör ab **Seite 55**

Edelstahlfahrad-anlehnbügel

Ø 48 mm, in einem sehr schönen und funktionellen Design, Oberfläche geschliffen



Gesamtbreite: ca. 1400 mm
Höhe Überflur: ca. 850 mm

	FK	kg	Artikel-Nr.
zum Einbetonieren	B	9,0	449-50

mit Bodenplatte Ø 120 mm,
Lochkreis Ø 94 mm,
3 Bohrungen Ø 14 mm

	FK	kg	Artikel-Nr.
zum Aufdübeln	B	8,0	449-50P

Edelstahlrohrbügel,

Ø 48 mm, auf Gehrung geschweißt, zum Einbetonieren, Oberfläche geschliffen.



Gesamtbreite in mm	Gesamthöhe in mm	FK	kg	Artikel-Nr.
500	1200	B	8,5	449-85
700	1200	B	9,0	449-86
1000	1200	B	9,5	449-87
1200	1200	B	10,5	449-88



Stilpoller aus Cortenstahlrohr

80 x 80 mm, mit Flachkopf, ca. 900 mm Überflur, Oberfläche roh, optisch vorgerostet

ortsfest

	FK	kg	Artikel-Nr.
zum Einbetonieren, mit Erdanker, Gesamtlänge ca. 1200 mm	A	9,0	4481
für Dübelbefestigung mit Bodenplatte 100 x 170 mm	A	8,5	4481P

herausnehmbar

selbsteinrastende Verriegelung, mit feuerverzinkter Bodenhülse Typ 470-10, ca. 500 mm Unterflur

	FK	kg	Artikel-Nr.
mit Dreikantverschluss nach DIN 3223	A	14,5	4481F

Anlehnbügel aus Cortenstahl
Gesamthöhe: ca. 1100 mm,
zum Einbetonieren,
Oberfläche roh,
optisch rgerostet



U-Profil 80 x 40 mm

	FK	kg	Artikel-Nr.
Gesamtbreite 750 mm	B	20,0	4450-075



U-Profil 80 x 40 mm
mit Edelstahlaufsatz Ø 48 mm

	FK	kg	Artikel-Nr.
Gesamtbreite 750 mm	B	21,5	4450-175



Fahrradanlehnbügel werden auftragsbezogen hergestellt.
Kein Storno, keine Rücknahme

Flexible Sperrelemente
für jeden Einsatzbereich!

Sperrelemente

Vieleisig einsetzbare Absperrelemente zur Sicherung von Straßen und Fußgängerbereichen.

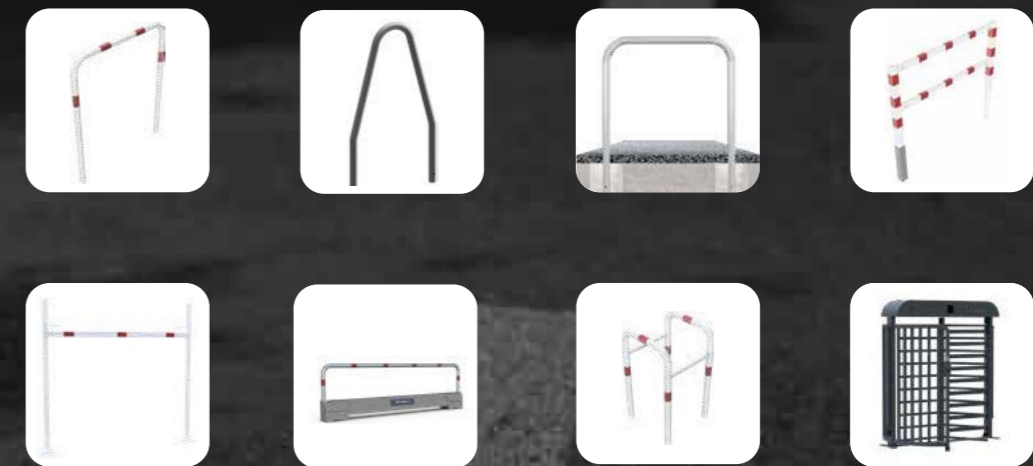

Rohrbügel • Wegesperren • Höhenbegrenzer • Mobile Zufahrtssicherung
• Schutzgeländer • Stadtzaun / Geländer

- Rohrbügel zum Schutz vor Gefahren
- zum Absichern von Bürgersteigen, Trennen von Fahrbahnen, Absperren von Grünflächen für Autos oder zum Schutz von Bäumen, Blumenrabatten etc.
- Ideal auch als Sicherheitsschutz in Produktion und Lager oder als Fahrradanhängerbügel



Rohrbügel
aus Stahlrohr
Ø 48 x 2,5 mm

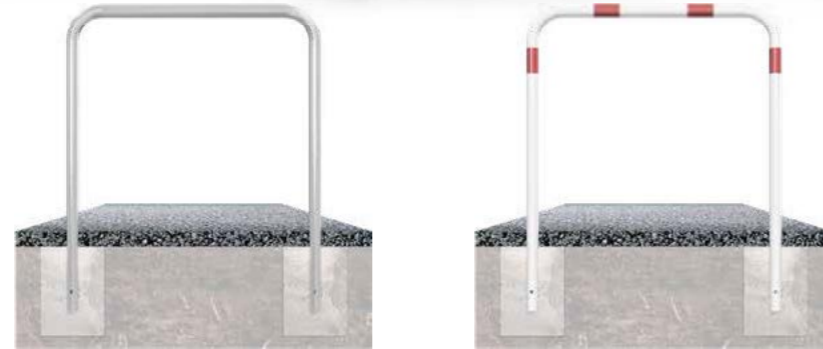

ohne Querholm zum Einbetonieren		feuerverzinkt		feuerverzinkt, weiß beschichtet mit rot reflektierenden Streifen	
Gesamtbreite in mm	Gesamthöhe in mm	FK	kg	Artikel-Nr.	Artikel-Nr.
1000	1000	B•	8,0	448-06	448-06B
1500	1000	B•	9,5	448-07	448-07B
2000	1000	B•	10,5	448-08	448-08B
700	1200	B•	8,0	448-11	448-11B
1000	1200	B•	9,0	448-12	448-12B
1200	1200	B•	9,4	448-13	448-13B
500	1400	B•	9,0	448-09	448-09B
1000	1400	B•	10,0	448-10	448-10B
1500	1400	B•	11,0	448-15	448-15B
2000	1400	B•	13,0	448-20	448-20B
2500	1400	C•	14,5	448-25	448-25B



ohne Querholm zum Aufdübeln		feuerverzinkt		feuerverzinkt, weiß beschichtet mit rot reflektierenden Streifen	
Gesamtbreite in mm	Gesamthöhe in mm	FK	kg	Artikel-Nr.	Artikel-Nr.
1000	1000	B•	9,0	448-52	448-52B
1500	1000	B•	10,5	448-53	448-53B
2000	1000	B•	12,0	448-54	448-54B



Farbvarianten, Reflektionsklassen und Individualisierung, siehe Seite 6 - 7
Andere Maße auf Anfrage. Pulverbeschichtungen sind auftragsbezogen. Kein Storno, keine Rücknahme.



Rohrbügel
aus Stahlrohr
Ø 48 x 2,5 mm



mit Querholm zum Einbetonieren		feuerverzinkt		feuerverzinkt, weiß beschichtet mit rot reflektierenden Streifen	
Gesamtbreite in mm	Gesamthöhe in mm	FK	kg	Artikel-Nr.	Artikel-Nr.
700	1200	B•	10,5	448-21	448-21B
1000	1200	B•	11,5	448-22	448-22B
1200	1200	B•	12,5	448-23	448-23B
500	1400	A•	10,0	448-31	448-31B
1000	1400	B•	12,5	448-32	448-32B
1500	1400	B•	15,5	448-33	448-33B
2000	1400	B•	18,5	448-34	448-34B
2500	1400	C•	21,0	448-35	448-35B

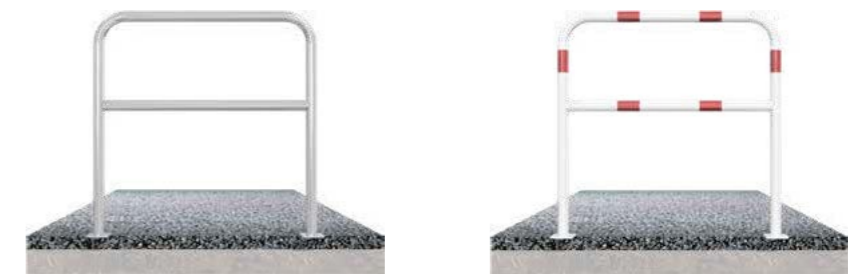

mit Querholm zum Aufdübeln		feuerverzinkt		feuerverzinkt, weiß beschichtet mit rot reflektierenden Streifen	
Gesamtbreite in mm	Gesamthöhe in mm	FK	kg	Artikel-Nr.	Artikel-Nr.
1000	1000	B•	12,0	448-62	448-62B
1500	1000	B•	14,5	448-63	448-63B
2000	1000	B•	17,5	448-64	448-64B



Rohrbügel
aus Stahlrohr
Ø 60 x 2,5 mm



ohne Querholm zum Einbetonieren

feuerverzinkt

feuerverzinkt, weiß beschichtet mit rot reflektierenden Streifen

Gesamtbreite in mm	Gesamthöhe in mm	FK	kg	Artikel-Nr.	Artikel-Nr.
1000	1000	B•	9,5	465-06	465-06B
1500	1000	B•	11,5	465-07	465-07B
2000	1000	B•	13,0	465-08	465-08B
700	1200	B•	10,0	465-11	465-11B
1000	1200	B•	11,0	465-12	465-12B
1200	1200	B•	12,0	465-13	465-13B
500	1400	B•	11,0	465-09	465-09B
1000	1400	B•	12,5	465-10	465-10B
1500	1400	B•	14,5	465-15	465-15B
2000	1400	B•	16,0	465-20	465-20B
2500	1400	C•	18,0	465-25	465-25B



ohne Querholm zum Aufdübeln

feuerverzinkt

feuerverzinkt, weiß beschichtet mit rot reflektierenden Streifen

Gesamtbreite in mm	Gesamthöhe in mm	FK	kg	Artikel-Nr.	Artikel-Nr.
1000	1000	B•	11,0	465-52	465-52B
1500	1000	B•	13,0	465-53	465-53B
2000	1000	B•	14,5	465-54	465-54B



Rohrbügel
aus Stahlrohr
Ø 60 x 2,5 mm



mit Querholm zum Einbetonieren

feuerverzinkt

feuerverzinkt, weiß beschichtet mit rot reflektierenden Streifen

Gesamtbreite in mm	Gesamthöhe in mm	FK	kg	Artikel-Nr.	Artikel-Nr.
700	1200	B•	12,0	465-21	465-21B
1000	1200	B•	14,5	465-22	465-22B
1200	1200	B•	15,5	465-23	465-23B
500	1400	B•	12,0	465-31	465-31B
1000	1400	B•	15,5	465-32	465-32B
1500	1400	B•	19,5	465-33	465-33B
2000	1400	B•	23,0	465-34	465-34B
2500	1400	C•	26,5	465-35	465-35B



mit Querholm zum Aufdübeln

feuerverzinkt

feuerverzinkt, weiß beschichtet mit rot reflektierenden Streifen

Gesamtbreite in mm	Gesamthöhe in mm	FK	kg	Artikel-Nr.	Artikel-Nr.
1000	1000	B•	14,0	465-62	465-62B
1500	1000	B•	17,5	465-63	465-63B
2000	1000	B•	21,0	465-64	465-64B



Andere Maße auf Anfrage. Pulverbeschichtungen sind auftragsbezogen. Kein Storno, keine Rücknahme.

Rundbügel
aus Stahlrohr
Ø 48 x 2,5 mm



zum Einbetonieren, Stahlrohr Ø 48 mm,
Gesamthöhe: ca. 1200 mm

ohne Querstrebe
Gesamtbreite: ca. 460 mm

	FK	kg	Artikel-Nr.
feuernzinkt	A•	7,0	448-046
feuernzinkt und beschichtet Farbe: grün (RAL 6005)	A	7,0	448-046B



ohne Querstrebe
Gesamtbreite: ca. 650 mm

	FK	kg	Artikel-Nr.
feuernzinkt	B•	7,5	448-065
feuernzinkt und beschichtet Farbe: grün (RAL 6005)	B	7,5	448-065B



mit Querstrebe
Gesamtbreite: ca. 650 mm

	FK	kg	Artikel-Nr.
feuernzinkt	B•	9,0	448-066
feuernzinkt und beschichtet Farbe: grün (RAL 6005)	B	9,0	448-066B

Anlehn- und Absperrbügel zum Aufdübeln

Mit Bodenplatten 100 x 150 mm **Art.-Nr. mit P** erweitern
(Die Gesamthöhe ändert sich auf 900 mm)

**Baumschutzbügel –
Effektiver Schutz für
Umwelt und Infrastruktur.**

Unser Baumschutzbügel leistet einen wertvollen Beitrag zum Umweltschutz, indem er zuverlässig verhindert, dass parkende Fahrzeuge den kostbaren Baumbestand beschädigen. Darüber hinaus eignet er sich ideal als Schutz für Laternen, Schilder und andere empfindliche Objekte.

**Baumschutzbügel
zum Einbetonieren**



Stahlrohr Ø 48 x 2,5 mm,
Gesamtbreite: ca. 750 mm,
Gesamthöhe: ca. 1400 mm

	FK	kg	Artikel-Nr.
feuernzinkt	B•	8,5	443-00
feuernzinkt und beschichtet Farbe: grün (RAL 6005)	B	8,5	443-00B

Stahlrohr Ø 60 x 2,5 mm,
Gesamtbreite: ca. 800 mm,
Gesamthöhe: ca. 1450 mm

	FK	kg	Artikel-Nr.
feuernzinkt	B•	11,0	463-00
feuernzinkt und beschichtet Farbe: grün (RAL 6005)	B	11,0	463-00B



Stahlrohr Ø 48 x 2,5 mm,
Gesamtbreite: ca. 300 mm,
Gesamthöhe: ca. 1400 mm

	FK	kg	Artikel-Nr.
feuernzinkt	A•	8,0	448-70
feuernzinkt und beschichtet Farbe: grün (RAL 6005)	A	8,0	448-70B

Stahlrohr Ø 60 x 2,5 mm,
Gesamtbreite: ca. 400 mm,
Gesamthöhe: ca. 1450 mm

	FK	kg	Artikel-Nr.
feuernzinkt	A•	10,5	465-70
feuernzinkt und beschichtet Farbe: grün (RAL 6005)	A	10,5	465-70B

**Universalbügel
zum Einbetonieren**





Baum und Säulenschutz
Stahlrohrkonstruktion aus zwei Rundbügeln Ø 60 mm mit angeschweißten Querholm Ø 48 mm zum Ineinanderstecken



zum Einbetonieren					feuerverzinkt		feuerverzinkt, weiß beschichtet mit rot reflektierenden Streifen
Gesamtbreite	Gesamttiefe	Höhe Überflur	FK	kg	Artikel-Nr.	Artikel-Nr.	Artikel-Nr.
600 mm	600 mm	650 mm	B•	21,5	465-066		465-066B
800 mm	800 mm	800 mm	B•	25,5	465-068		465-068B



zum Aufdübeln					feuerverzinkt		feuerverzinkt, weiß beschichtet mit rot reflektierenden Streifen
Gesamtbreite	Gesamttiefe	Höhe Überflur	FK	kg	Artikel-Nr.	Artikel-Nr.	Artikel-Nr.
600 mm	600 mm	650 mm	B•	19,0	465-066P		465-066PB
800 mm	800 mm	800 mm	B•	24,0	465-068P		465-068PB



Auch in gelb / schwarz lieferbar, siehe Seite 206



Abweisebügel
Stahlrohr Ø 76 x 2,6 mm ohne Querholm



zum Einbetonieren				feuerverzinkt		feuerverzinkt, weiß beschichtet mit rot reflektierenden Streifen
Gesamtbreite	Gesamthöhe	FK	kg	Artikel-Nr.	Artikel-Nr.	Artikel-Nr.
1000 mm	1500 mm	B	17,5	475-10		475-10B
1500 mm	1500 mm	B•	19,5	475-15		475-15B
2000 mm	1500 mm	B•	22,5	475-20		475-20B
2500 mm	1500 mm	C•	24,5	475-25		475-25B
750 mm	1000 mm	B	13,0	477-05		477-05B
1000 mm	1000 mm	B	14,0	477-06		477-06B
750 mm	1500 mm	B	16,0	477-08		477-08B



zum Aufdübeln					
Gesamtbreite	Gesamthöhe	FK	kg	Artikel-Nr.	Artikel-Nr.
750 mm	650 mm	B	9,5	477-05P	477-05PB
1000 mm	650 mm	B	11,0	477-06P	477-06PB
750 mm	1150 mm	B	14,5	477-08P	477-08PB
1000 mm	1150 mm	B	15,5	477-09P	477-09PB

Universalbügel
Stahlrohr Ø 76 x 2,6 mm



zum Einbetonieren					
Gesamtbreite	Gesamthöhe	FK	kg	Artikel-Nr.	Artikel-Nr.
400 mm	1000 mm	B	11,0	477-04	477-04B
400 mm	1500 mm	B	14,5	477-07	477-07B



zum Aufdübeln					
Gesamtbreite	Gesamthöhe	FK	kg	Artikel-Nr.	Artikel-Nr.
400 mm	650 mm	B	9,5	477-04P	477-04PB
400 mm	1150 mm	B	12,5	477-07P	477-07PB



Die sichere Absperrung im besonderen Gefahrenbereich!



Absperrbügel als E-Ladesäulenschutz

als Basis-Schutz für E-Ladesäulen, ø 48 mm.

ortsfest zum Einbetonieren

Gesamtbreite: 300 mm,
Gesamthöhe: 1400 mm

Gesamtbreite: 460 mm,
Gesamthöhe: 1200 mm

Oberfläche	Folienfarbe	FK	kg	Artikel-Nr.	kg	Artikel-Nr.
feuernzinkt	blau	A	8,0	4L48-70SBL	7,0	4L48-046SBL
feuernzinkt	rot	A	8,0	4L48-70SRO	7,0	4L48-046SRO
feuernzinkt	grün	A	8,0	4L48-70SGR	7,0	4L48-046SGR
weiß	blau	A	8,0	4L48-70BSBL	7,0	4L48-046BSBL
weiß	rot	A	8,0	4L48-70BSRO	7,0	4L48-046BSRO
weiß	grün	A	8,0	4L48-70BSGR	7,0	4L48-046BSGR

zum Aufdübeln

Oberfläche	Folienfarbe	FK	kg	Artikel-Nr.	kg	Artikel-Nr.
feuernzinkt	blau	A	7,0	4L48-70PSBL	7,5	4L48-046PSBL
feuernzinkt	rot	A	7,0	4L48-70PSRO	7,5	4L48-046PSRO
feuernzinkt	grün	A	7,0	4L48-70PSGR	7,5	4L48-046PSGR
weiß	blau	A	7,0	4L48-70PBSBL	7,5	4L48-046PBSBL
weiß	rot	A	7,0	4L48-70PBSRO	7,5	4L48-046PBSRO
weiß	grün	A	7,0	4L48-70PBSGR	7,5	4L48-046PBSGR

Absperrbügel & Rammschutzbügel für E-Ladestationen – Schutz & Individualität

Unsere hochwertigen Absperr- und Rammschutzbügel bieten optimalen Schutz für Ihre E-Ladestationen und sorgen für eine klare Abgrenzung der Ladebereiche. Sie verhindern Anfahrtschäden, strukturieren Parkflächen und erhöhen die Sicherheit der Elektro-ladeinfrastruktur. Individuelle Farbgestaltung – perfekt abgestimmt auf Ihr Design

Neben Standardfarben bieten wir Ihnen die Möglichkeit, Ihre Absperr- und Rammschutzbügel in individuellen Farben zu bestellen. Ob passend zu Ihrem Corporate Design, zur besseren Sichtbarkeit oder zur optischen Integration in die Umgebung – wir fertigen die Schutzbügel nach Ihren Vorstellungen.



Rammschutzbügel als E-Ladesäulenschutz

für den besonderen Wirkungswillen
Schutz von E-Ladesäulen, ø 76 mm

ortsfest zum Einbetonieren

Gesamtbreite: 750 mm,
Gesamthöhe: 1000 mm

Gesamtbreite: 1000 mm,
Gesamthöhe: 1200 mm

Oberfläche	Folienfarbe	kg	FK	Artikel-Nr.	Artikel-Nr.
feuernzinkt	blau	13,0	B	4L77-05SBL	4L77-06SBL
feuernzinkt	rot	13,0	B	4L77-05SRO	4L77-06SRO
feuernzinkt	grün	13,0	B	4L77-05SGR	4L77-06SGR
weiß	blau	13,0	B	4L77-05BSBL	4L77-06BSBL
weiß	rot	13,0	B	4L77-05BSRO	4L77-06BSRO
weiß	grün	13,0	B	4L77-05BSGR	4L77-06BSGR

zum Aufdübeln

Oberfläche	Folienfarbe	kg	FK	Artikel-Nr.	Artikel-Nr.
feuernzinkt	blau	14,0	B	4L77-05PSBL	4L77-06PSBL
feuernzinkt	rot	14,0	B	4L77-05PSRO	4L77-06PSRO
feuernzinkt	grün	14,0	B	4L77-05PSGR	4L77-06PSGR
weiß	blau	14,0	B	4L77-05PBSBL	4L77-06PBSBL
weiß	rot	14,0	B	4L77-05PBSRO	4L77-06PBSRO
weiß	grün	14,0	B	4L77-05PBSGR	4L77-06PBSGR

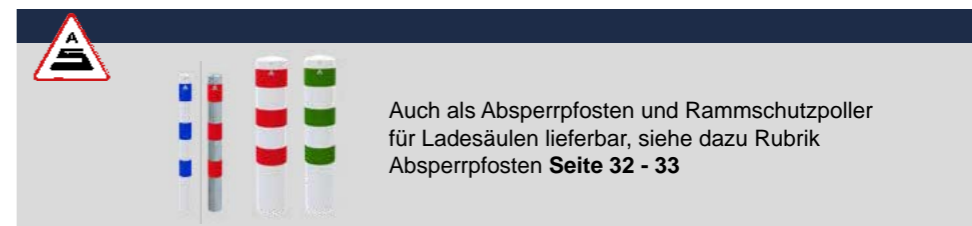

Auch als Absperrpfosten und Rammschutzpoller für Ladesäulen lieferbar, siehe dazu Rubrik Absperrpfosten Seite 32 - 33

Wegesperre

herausnehmbar, drehbar mit Dreikantverschluss, Stahlrohr Ø 60 mm, inkl. feuerverzinkter Bodenhülse Typ 460-10 und Typ 460-40, **Gesamthöhe:** ca. 1400 mm, **Überflur:** ca. 1000 mm



ohne Knieholm
feuerverzinkt

Gesamtbreite in mm	FK	kg	Artikel-Nr.
1000	B	16,5	465-10F
1500	B	18,5	465-15F
2000	B	20,0	465-20F
2500	C	22,0	465-25F

feuerverzinkt und weiß beschichtet mit rot reflektierenden Streifen

Gesamtbreite in mm	FK	kg	Artikel-Nr.
1000	B	16,5	465-10FB
1500	B	18,5	465-15FB
2000	B	20,0	465-20FB
2500	C	22,0	465-25FB

mit Knieholm
feuerverzinkt

Gesamtbreite in mm	FK	kg	Artikel-Nr.
1000	B	16,5	465-32F
1500	B	18,5	465-33F
2000	B	20,0	465-34F
2500	C	22,0	465-35F

feuerverzinkt und weiß beschichtet mit rot reflektierenden Streifen

Gesamtbreite in mm	FK	kg	Artikel-Nr.
1000	B	16,5	465-32FB
1500	B	18,5	465-33FB
2000	B	20,0	465-34FB
2500	C	22,0	465-35FB

Für mehr Infos QR-Code scannen

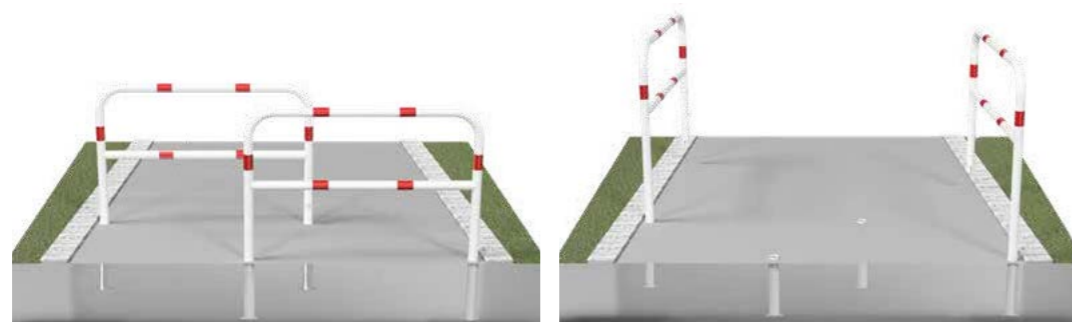

Farbvarianten, Reflektionsklassen und Individualisierung, siehe Seite 6 - 7

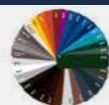

Wegesperre

mit Dreikantverschluss, nach DIN 3223, schwenkbar, bestehend aus:

- 1 ortsfester Pfosten, drehbar,** Stahlrohr 70 x 70 mm, Überflur 900 mm,
- 1 lösbarer Pfosten, mit Dreikantverschluss** DIN 3223, Stahlrohr 70 x 70 mm, Überflur 900 mm

- 1 Bodenhülse, Typ 470-10,** Stahlrohr 80 x 80 mm, 500 mm lang,
- Holme,** Stahlrohr 60 x 40 mm



mit Oberholm
feuerverzinkt

Gesamtbreite in mm	FK	kg	Artikel-Nr.
1500	B	25,5	410-15
2000	B	27,5	410-20
2500	C	29,5	410-25
3000	C	31,0	410-30

feuerverzinkt und weiß beschichtet mit rot reflektierenden Streifen

Gesamtbreite in mm	FK	kg	Artikel-Nr.
1500	B•	25,5	410-15B
2000	B•	27,5	410-20B
2500	C•	29,5	410-25B
3000	C•	31,0	410-30B

mit Ober- u. Knieholm
feuerverzinkt

Gesamtbreite in mm	FK	kg	Artikel-Nr.
1500	B	31,0	412-15
2000	B	34,5	412-20
2500	C	38,5	412-25
3000	C	42,0	412-30

feuerverzinkt und weiß beschichtet mit rot reflektierenden Streifen

Gesamtbreite in mm	FK	kg	Artikel-Nr.
1500	B•	31,0	412-15B
2000	B•	34,5	412-20B
2500	C•	38,5	412-25B
3000	C•	42,0	412-30B

Für mehr Infos QR-Code scannen

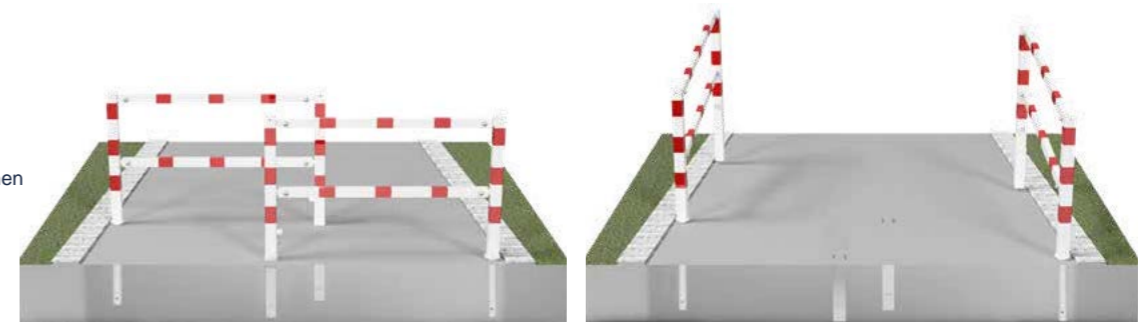

Bestellhinweis: Zusätzliche Bodenhülsen Typ 470-10 für das Absetzen der geöffneten Schrankenflügel evtl. mitbestellen (Aufpreis).

Wegesperren mit Profilylinderschloss auf Anfrage. Auch beidseitig herausnehmbar lieferbar.

Wegesperre

feststehend, zusammenschraubbar, inkl. Schrauben, bestehend aus:

2 ortsfeste Pfosten

Stahlrohr 70 x 70 mm,
Überflur: 900 mm, mit Erdanker,
Unterflur: 400 mm

Holme,

Stahlrohr 60 x 40 mm



mit Oberholm
 feuerverzinkt

Gesamtbreite in mm	FK	kg	Artikel-Nr.
1500	B•	19,5	414-15
2000	B•	21,5	414-20
2500	C•	23,5	414-25
3000	C•	25,0	414-30



feuerverzinkt und weiß beschichtet mit rot reflektierenden Streifen

Gesamtbreite in mm	FK	kg	Artikel-Nr.
1500	B•	19,5	414-15B
2000	B•	21,5	414-20B
2500	C•	23,5	414-25B
3000	C•	25,0	414-30B



mit Ober- und Knieholm
 feuerverzinkt

Gesamtbreite in mm	FK	kg	Artikel-Nr.
1500	B•	25,0	416-15
2000	B•	29,0	416-20
2500	C•	32,5	416-25
3000	C•	36,0	416-30

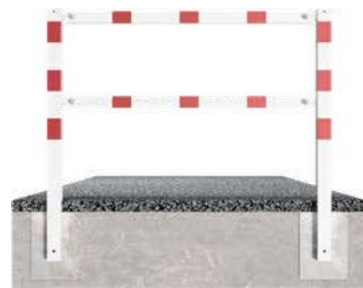

feuerverzinkt und weiß beschichtet mit rot reflektierenden Streifen

Gesamtbreite in mm	FK	kg	Artikel-Nr.
1500	B•	25,0	416-15B
2000	B•	29,0	416-20B
2500	C•	32,5	416-25B
3000	C•	36,0	416-30B

Wegesperre

feststehend, als Rahmen geschweißt, bestehend aus:

2 ortsfeste Pfosten,

Stahlrohr 70 x 70 mm,
Überflur: 900 mm,
Gesamthöhe: 1300 mm

Holme,

Stahlrohr 60 x 40 mm



mit Oberholm
 feuerverzinkt

Gesamtbreite in mm	FK	kg	Artikel-Nr.
1500	B	19,0	40144 5
2000	B	21,0	4014-20
2500	C	23,0	40142 5



feuerverzinkt und weiß beschichtet mit rot reflektierenden Streifen

Gesamtbreite in mm	FK	kg	Artikel-Nr.
1500	B	19,0	40144 5B
2000	B	21,0	4014-20B
2500	C	23,0	40142 5B



mit Ober- und Knieholm
 feuerverzinkt

Gesamtbreite in mm	FK	kg	Artikel-Nr.
1500	B	24,0	40164 5
2000	B	28,0	4016-20
2500	C	32,0	40162 5



feuerverzinkt und weiß beschichtet mit rot reflektierenden Streifen

Gesamtbreite in mm	FK	kg	Artikel-Nr.
1500	B	24,0	40164 5B
2000	B	28,0	4016-20B
2500	C	32,0	40162 5B



Wegesperren als Rahmen geschweißt werden auftragsbezogen hergestellt. Andere Breiten auf Anfrage. Änderungen vorbehalten. Kein Storno, keine Rücknahme.

Höhenbegrenzer

ortsfest, mit Seilzugverstärkung.

Durchfahrtshöhe variabel einstellbar

1800 - 2800 mm,

Gesamthöhe Überflur

ca. 3000 mm

2 Standpfosten,

Stahlrohr Ø 102 mm,

feuererzinkt und weiß beschichtet

Querrohr,

Aluminium 100 x 50 mm,

weiß beschichtet mit rot reflektierenden Streifen



zum Einbetonieren

Höhenverstellbar	Querrohrlänge in mm	FK	kg	Artikel-Nr.
	3000	C	78,5	417-302B
	4000	D	81,0	417-402B
	5000	D	83,5	417-502B
	6000	D	86,0	417-602B
	7000	D	91,0	417-702B
	8000	D	93,5	417-802B
	9000	D	96,0	417-902B

Höhenverstellbar

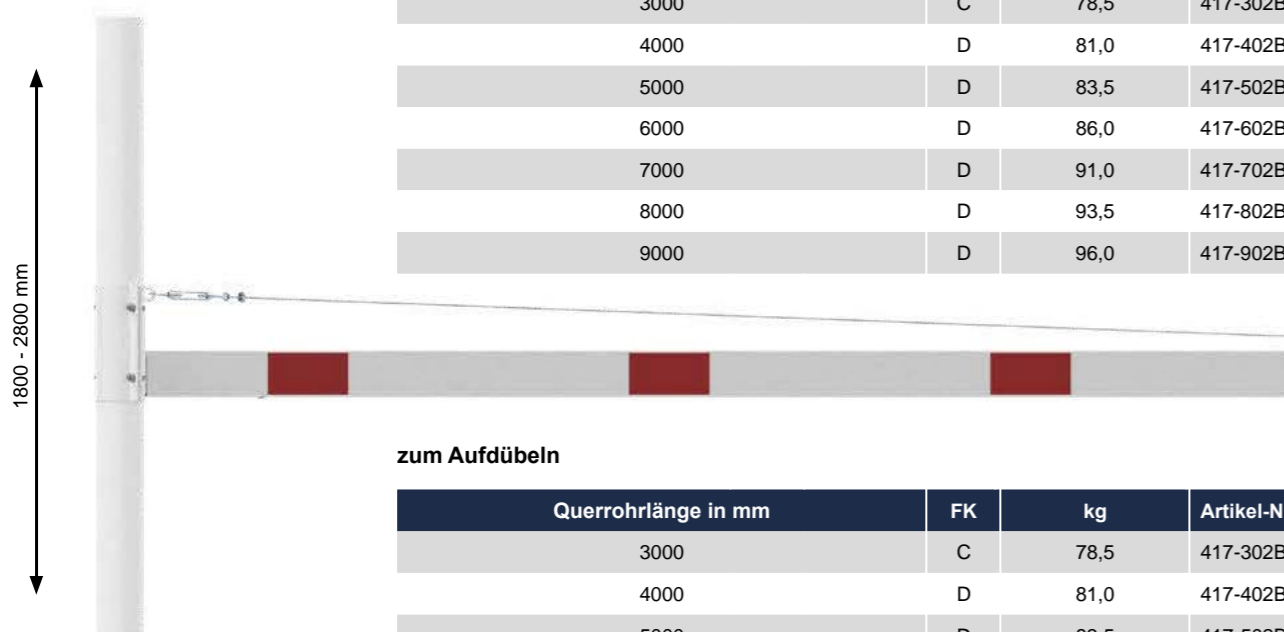

zum Aufdübeln

Querrohrlänge in mm	FK	kg	Artikel-Nr.
3000	C	78,5	417-302BP
4000	D	81,0	417-402BP
5000	D	83,5	417-502BP
6000	D	86,0	417-602BP
7000	D	91,0	417-702BP
8000	D	93,5	417-802BP
9000	D	96,0	417-902BP



Höhenbegrenzer,

horizontal schwenkbar, mit Seilzugverstärkung, Verriegelung geschlossen oder geöffnet mit Bolzen, weiß beschichtet mit rot reflektierenden Streifen.

Durchfahrtshöhe variabel einstellbar

1800 - 2800 mm,

Gesamthöhe Überflur

ca. 3000 mm

1-teilig

Drehpfosten

Stahlrohr Ø 102 mm,

feuererzinkt und weiß beschichtet



Querrohr,

Aluminium 100 x 50 mm,

weiß beschichtet mit rot reflektierenden Streifen



zum Einbetonieren

für Vorhangschloss

Dreikantverschluss

Profizylinderschloss

Querrohrlänge in mm	FK	kg	Artikel-Nr.	Artikel-Nr.	Artikel-Nr.
2000	C	57,5	417-201VB	417-201FB	417-201ZB
2500	C	58,5	417-251VB	417-251FB	417-251ZB
3000	C	60,0	417-301VB	417-301FB	417-301ZB
3500	C	61,0	417-351VB	417-351FB	417-351ZB
4000	D	62,0	417-401VB	417-401FB	417-401ZB
4500	D	63,5	417-451VB	417-451FB	417-451ZB

zum Aufdübeln

für Vorhangschloss

Dreikantverschluss

Profizylinderschloss

Querrohrlänge in mm	FK	kg	Artikel-Nr.	Artikel-Nr.	Artikel-Nr.
2000	C	57,5	417-201VBP	417-201FBP	417-201ZBP
2500	C	58,5	417-251VBP	417-251FBP	417-251ZBP
3000	C	60,0	417-301VBP	417-301FBP	417-301ZBP
3500	C	61,0	417-351VBP	417-351FBP	417-351ZBP
4000	D	62,0	417-401VBP	417-401FBP	417-401ZBP
4500	D	63,5	417-451VBP	417-451FBP	417-451ZBP



Höhenbegrenzer

feuer verzinkt und weiß beschichtet mit rot reflektierenden Streifen



feststehend, 100 x 100 mm zum Einbetonieren

2 Pfosten aus Stahlrohr **100 x 100 mm**, Gesamthöhe: ca. 3000 mm,
1 Querholm aus Alu-Rohr, **100 x 50 mm**,
Durchfahrtshöhe ca. 2300 mm

Querrohrlänge in mm	FK	kg	Artikel-Nr.
3000	C	66,2	417-32B
4000	D	68,5	417-42B
5000	D	71,0	417-52B
6000	D	73,5	417-62B

feststehend, 70 x 70 mm zum Einbetonieren

2 Pfosten aus Stahlrohr **70 x 70 mm**, Gesamthöhe: ca. 2500 mm,
1 Querholm 60 x 40 mm, Stahlrohr,
Durchfahrtshöhe ca. 2000 mm

Querrohrlänge in mm	FK	kg	Artikel-Nr.
3000	C	38,5	417-30B
4000	D	44,0	417-40B

feststehend, 100 x 100 mm zum Aufdübeln

2 Pfosten aus Stahlrohr **100 x 100 mm**, Gesamthöhe: ca. 3000 mm,
1 Querholm aus Alu-Rohr, **100 x 50 mm**,
Durchfahrtshöhe ca. 2300 mm

Querrohrlänge in mm	FK	kg	Artikel-Nr.
3000	C	66,2	417-32BP
4000	D	68,5	417-42BP
5000	D	71,0	417-52BP
6000	D	73,5	417-62BP

feststehend, 70 x 70 mm zum Aufdübeln

2 Pfosten aus Stahlrohr **70 x 70 mm**, Gesamthöhe: ca. 2500 mm,
1 Querholm 60 x 40 mm,
Stahlrohr,
Durchfahrtshöhe ca. 2000 mm

Querrohrlänge in mm	FK	kg	Artikel-Nr.
3000	C	38,5	417-30BP
4000	D	44,0	417-40BP



schwenkbar, 70 x 70 mm zum Einbetonieren

1 Pfosten

aus Stahlrohr **70 x 70 mm**, ortsfest, zum Einbetonieren, Gesamthöhe: ca. 2500 mm,

1 Pfosten

aus Stahlrohr **70 x 70 mm**, lösbar, mit Dreikantanschluss inkl. Bodenhülse Typ 470-10 ca. 500 mm Unterflur,

1 Querholm

aus Stahlrohr **60 x 40 mm**,
Durchfahrtshöhe ca. 2000 mm

Querrohrlänge in mm	FK	kg	Artikel-Nr.
3000	B	42,5	417-31B
4000	C	45,0	417-41B



Als Zubehör erhältlich

Für alle Höhenbegrenzer mit Querholm 100 x 50 mm

Barriere aus Alurohr

Ø 40 mm, weiß beschichtet mit rot reflektierenden Streifen, mit Universalbefestigung inkl. Kette zur Befestigung am Querholm des Höhenbegrenzers



Achtung: Die (maximale) Durchfahrtshöhe des Höhenbegrenzers verringert sich durch die Barriere um ca. 200 mm.



Länge in mm	FK	kg	Artikel-Nr.
2000	B	2,1	417-B02
3000	C	3,2	417-B03
4000	C	4,3	417-B04
6000	D	6,4	417-B06

Halterung für Hinweisschild

aus zur Befestigung am Querholm des Höhenbegrenzers, passend für Schildgröße Ø 420 mm, feuerverzinkt, weiß beschichtet.

	FK	kg	Artikel-Nr.
Universalhalterung mit Fixierungsbügel für Höhenbegrenzer mit Querrohr 100 x 50 mm	A	0,8	417-98
Halterung zum seitlichen Anschrauben	A	0,7	417-97



417-98



417-97

Sichert Einfahrten, Hallen mit eingeschränktem Höhenmaß, Unterführungen etc.



Barriere

Aluminiumprofil Höhe 100 mm, mit seitlichen Schutzkappen, weiß beschichtet mit rot reflektierenden Streifen, inkl. 2 x 1 m Stahlkette, verzinkt



einseitig reflektierend

Länge in mm	FK	kg	Artikel-Nr.
2000	B	3,5	4117-20B
3000	C	5,0	4117-30B
4000	D	6,0	4117-40B
5000	D	7,0	4117-50B
6000	D	8,5	4117-60B

beidseitig reflektierend

Länge in mm	FK	kg	Artikel-Nr.
2000	B	3,5	4217-20B
3000	C	5,0	4217-30B
4000	D	6,0	4217-40B
5000	D	7,0	4217-50B
6000	D	8,5	4217-60B

Effektiver und gut sichtbarer Anfahrtschutz für Säulen, Torlaibungen, etc.

Kantenschutzwinkel

aus Aluminiumblech mit 4 Bohrungen Ø 8 mm, zum Andübeln, Höhe: 1000 mm, Winkelmaß 120 mm, weiß / rot reflektierend



FK	kg	Artikel-Nr.
A	1,3	4317RB
A	1,3	4317LB

 Diese Artikel sind auch in gelb / schwarz lieferbar; siehe Werkschutz Seite 214

Höhenbegrenzer Mobil

auf Beton-Aufstellung in Richtung (600 kg, Art.-Nr. 3F120) zu Montieren mittels unten am Standpfosten angeschweißter Adapterplatte, per Stapler oder Kran positionierbar, optional mit Art.-Nr. 70670N einsetzbar zum Ausklappen in Bodenunebenheiten.

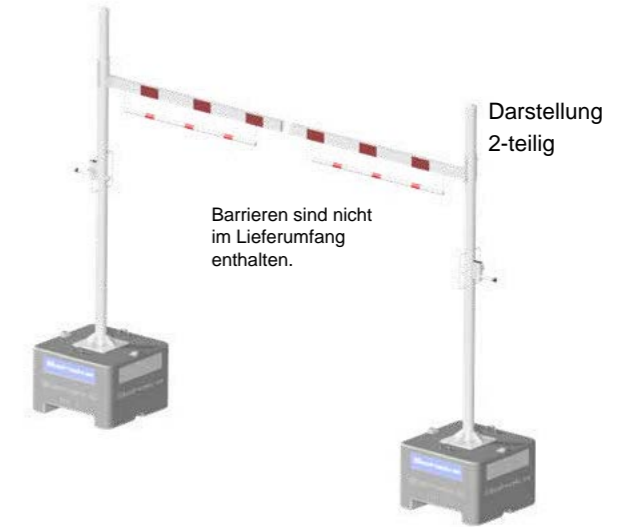

Querrohrlänge in mm	FK	kg	für Vorhangschloss		
			Artikel-Nr.	Dreikantverschluss	Profilzylinderschloss
2000	C	657,5	417-201VBPM	417-201FBPM	417-201ZBPM
2500	C	658,5	417-251VBPM	417-251FBPM	417-251ZBPM
3000	C	660,0	417-301VBPM	417-301FBPM	417-301ZBPM
3500	C	661,0	417-351VBPM	417-351FBPM	417-351ZBPM
4000	D	662,0	417-401VBPM	417-401FBPM	417-401ZBPM
4500	D	663,5	417-451VBPM	417-451FBPM	417-451ZBPM



Mobile Handschranke – flexibel, schnell und zuverlässig!

Die mobile Handschranke ist die ideale Lösung für Baustellenzufahrten, Umbauten oder andere temporäre Zufahrtsbeschränkungen. Dank des Verzichtes auf Fundamentarbeiten lässt sie sich schnell und sicher aufstellen. Für maximale Stabilität sorgt unsere 600 kg schwere Beton-Aufstellung in Richtung.

lichte Weite	FK	kg	für Vorhangschloss	
			Artikel-Nr.	Dreikantverschluss
3000	C	645,5	415-31VPBM	415-31FPBM
4000	D	648,0	415-41VPBM	415-41FPBM
5000	D	651,0	415-51VPBM	415-51FPBM
6000	D	652,0	415-61VPBM	415-61FPBM
7000	D	655,0	415-71VPBM	415-71FPBM

lichte Weite	FK	kg	Dreikantverschluss und Profilzylinderschloss	
			Artikel-Nr.	Artikel-Nr.
3000	C	646,5	415-31ZPBM	415-31FZPBM
4000	D	649,5	415-41ZPBM	415-41FZPBM
5000	D	651,5	415-51ZPBM	415-51FZPBM
6000	D	654,5	415-61ZPBM	415-61FZPBM
7000	D	656,5	415-71ZPBM	415-71FZPBM

Mobiler Poller für maximale Sicherheit und Sichtbarkeit.

Anfahrtpoller mit einem massiven Betonfuß und einem robusten Anprallschutzpoller aus Stahlrohr (Durchmesser: 273 mm) ist die perfekte Lösung für Ihre Verkehrskontrolle. Eine praktische Positionierbarkeit durch Gabelstapler ist in der Betonform vorgesehen. Mit einer hochwertigen Beschichtung und weiß rot reflektierender Folie ausgestattet, gewährleistet dieser Poller maximale Sichtbarkeit und Sicherheit, sowohl bei Tag als auch bei Nacht.



Mobiler Poller- schwere Ausführung, Bestehend aus: Betonfuß 800 x 800 x 145 mm und Poller TYP 40274B, aus Stahlrohr Ø 273 mm, mit Flachkopf, feuerverzinkt, beschichtet RAL 9005.

	FK	kg	Artikel-Nr.
mit weißer und roter reflektierender Folie	B	230,0	40274MB

Betonleitschwelle

zur Trennung von Verkehrsflächen und Arbeitsbereichen, mit aufgesetztem Absperrbügel Ø 76 mm, Höhe: ca. 700 mm.

- durch die Unterfahrhöhe von 80 mm und den 4 stabilen Kranösen für den Staplerverkehr und für den Kranbetrieb geeignet
- durch abgeschrägte Enden ist Aufstellwinkel zum nächsten Element im Winkel bis zu 45° möglich
- Anbringung von Logoplatte in den Maßen 590 mm x 340 mm möglich
- Maße Beton
Länge: 3480 mm,
Breite: 350 mm,
Höhe: 380 mm



	FK	kg	Artikel-Nr.
feuerverzinkt mit rot reflektierenden Streifen	B	685,0	4077-35

Perfekt für verschiedene Anwendunge

Industrie & Baustellen



Sportanlagen



Freizeitanlagen



Schutzgeländer und Sperrbügel – Sicherheit und Flexibilität für jeden Einsatzbereich!

Vorteile auf einen Blick:

- Höchste Sicherheit**
Stabiler Stahlrohrrahmen mit widerstandsfähiger Beschichtung
- Flexibles System**
Einsetzbar in Industrie, Verkehr, Sportstätten und mehr
- Einfache Montage**
Wahlweise zum Einbetonieren oder Aufdübeln mit Bodenplatte
- Individualisierung**
Höhen und Breiten nach Wunsch wählbar

Abweisebügel mit LED-Lichtband,

Ø 48,3 x 2,5 mm, mit Querholm, Breite: 1000 mm, Höhe: 1200 mm feuerverzinkt, schwarz beschichtet.



	FK	kg	Artikel-Nr.
zum Einbetonieren	B	12,0	4E48-22B
zum Aufdübeln	B	12,0	4E48-62B



Auf den nächsten Seiten finden Sie detaillierte Informationen zu unseren Schutzgeländern.

Schutzgeländer als Sicherheitsgeländer für den besonderen Gefahrenbereich. Das Geländersystem ist zum Einbetonieren oder zum Aufdübeln mit Bodenplatte lieferbar.



Schutzgeländer

Stahlrohr 70 x 0 mm mit Ober- und Knieholm, Stahlrohr 60 x 40 mm, Höhe ca. 1000 mm Überflur, verschraubbar

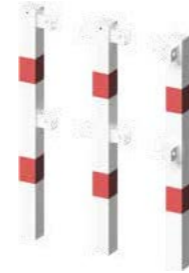
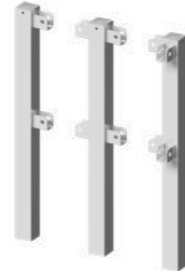

Standpfosten zum Einbetonieren

feuerverzinkt

feuerverzinkt, weiß beschichtet mit rot reflektierenden Streifen

	FK	kg	Artikel-Nr.	Artikel-Nr.
Endpfosten für Ober- und Knieholm	A•	8,0	4270	4270B
Mittelpfosten für Ober- und Knieholm	A•	8,5	4271	4271B
Eckpfosten für Ober- und Knieholm 90°	A•	8,5	4273	4273B

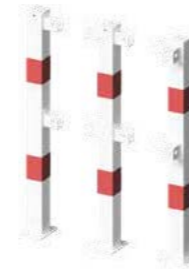

Standpfosten zum Aufdübeln

mit Bodenplatte 100 x 150 mm

feuerverzinkt

feuerverzinkt, weiß beschichtet mit rot reflektierenden Streifen

	FK	kg	Artikel-Nr.	Artikel-Nr.
Endpfosten für Ober- und Knieholm	A•	6,5	4270P	4270PB
Mittelpfosten für Ober- und Knieholm	A•	7,0	4271P	4271PB
Eckpfosten für Ober- und Knieholm 90°	A•	7,0	4273P	4273PB

Querholm

Stahlrohr 60 x 40 mm inkl. Befestigungsschrauben

feuerverzinkt

feuerverzinkt, weiß beschichtet mit rot reflektierenden Streifen

Rohrlänge in mm	FK	kg	Artikel-Nr.	Artikel-Nr.
800	A•	3,0	4208	4208B
1300	A•	5,0	4213	4213B
1800	B•	7,0	4218	4218B
2300	B•	8,5	4223	4223B



Die Querholme werden einfach in die Aufnahmelaschen der Standpfosten eingelegt und mittels Schrauben fixiert. (Ohne Verschraubung auch als temporäre Absicherung nutzbar). Auch in gelb / schwarz lieferbar, siehe Werkschutz.

Trennen von Fahrwegen, Fußwegen etc. Die Montage ist denkbar einfach: zusammenstecken, einbetonieren oder aufdübeln.



Schutzgeländer

Stahlrohr Ø 48 mm, modular steckbar, Höhe 1000 mm Überflur

Standpfosten zum Einbetonieren

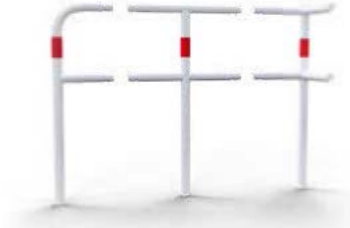
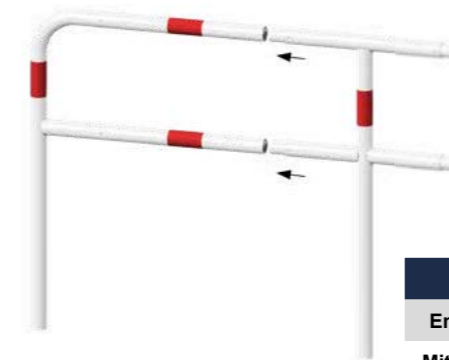

feuerverzinkt

feuerverzinkt, weiß beschichtet mit rot reflektierenden Streifen

	FK	kg	Artikel-Nr.	Artikel-Nr.
Endpfosten	A•	5,5	448-80	448-80B
Mittelpfosten	A•	7,5	448-81	448-81B
Eckpfosten	A•	9,5	448-815	448-815B



Für mehr Infos QR-Code scannen

Standpfosten zum Aufdübeln

mit Bodenplatte 100 x 150 mm

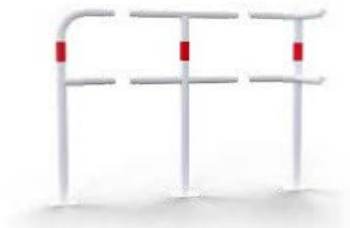

feuerverzinkt

feuerverzinkt, weiß beschichtet mit rot reflektierenden Streifen

	FK	kg	Artikel-Nr.	Artikel-Nr.
Endpfosten	A•	5,0	448-80P	448-80PB
Mittelpfosten	A•	7,0	448-81P	448-81PB
Eckpfosten	A•	9,0	448-815P	448-815PB

Querholm,

Stahlrohr Ø 48 mm



feuerverzinkt

feuerverzinkt, weiß beschichtet mit rot reflektierenden Streifen

Rohrlänge in mm	Rastermaß in mm	FK	kg	Artikel-Nr.	Artikel-Nr.
500	1000	A•	1,5	448-42	448-42B
1000	1500	A•	3,0	448-43	448-43B
1500	2000	B•	4,5	448-44	448-44B



Befestigungsschraubensatz siehe Seite 55 auch in gelb / schwarz lieferbar, siehe Werkschutz, Seite 207

Schutzzaungitter

für besondere Gefahrenbereiche.



Anwendungsbeispiel:

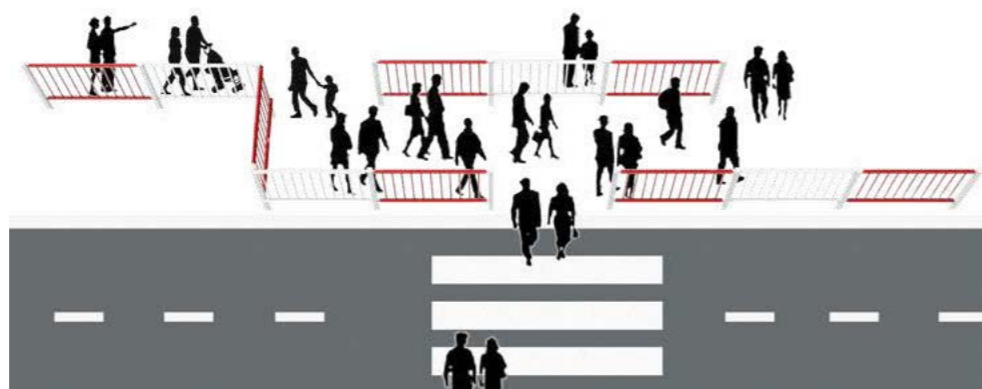

Die Befestigung der Zaunfelder an den senkrechten Pfosten ist so konstruiert, dass die unterschiedlichsten Grad- bzw. Winkelstellungen ausgeführt werden können. Bei den Querholmen der Zaunfelder zeigt immer eine Kante der Vierkantrohre nach oben, um Turnkünste zu verhindern.

Zaunfeld

Querrohre aus Stahlrohr 40 x 40 mm, mit Füllstäben, Stahlrohr Ø 20 mm, verschweißt. Abstand zwischen den senkrechten Füllstäben: 100 mm, Höhe: 950 mm, Komplethöhe eingebaut: 1050 mm



418-15BR

	Achsabstand	FK	kg	Artikel-Nr.
feuerverzinkt	750 mm	B	16,5	418-07
	1500 mm	B	23,0	418-15
	2000 mm	B	31,0	418-20
feuerverzinkt und weiß beschichtet	750 mm	B	16,5	418-07BW
	1500 mm	B	23,0	418-15BW
	2000 mm	B	31,0	418-20BW
feuerverzinkt und rot beschichtet	750 mm	A	16,5	418-07BR
	1500 mm	B	23,5	418-15BR
	2000 mm	B	31,0	418-20BR

Standpfosten

Stahlrohr 60 x 60 mm, mit aufgeschweißter Stahlkappe, zum Einbetonieren, Gesamthöhe: 1500 mm

Mittelpfosten mit 4 Verbindungslaschen

	FK	kg	Artikel-Nr.
feuerverzinkt	B	6,0	418-00
feuerverzinkt, weiß beschichtet	B	6,0	418-00B

Endpfosten mit 2 Verbindungslaschen

	FK	kg	Artikel-Nr.
feuerverzinkt	B	6,0	418-02
feuerverzinkt, weiß beschichtet	B	6,0	418-02B



418-00



418-02



Farbvarianten, Reflektionsklassen und Individualisierung, siehe Seite 6 - 7



Schutzgeländer

werden aus vorgefertigten Verbindungsteilen vor Ort montiert. Durch die Gelenkscharniere ist die Absperrung überaus flexibel zu gestalten. Die Gelenkscharniere können sowohl vertikal als auch horizontal bis 90° eingesetzt werden.



Standpfosten für Oberholm zum Einbetonieren

Stahlrohr Ø 60 mm, Alukugelkopf, Gesamtlänge: ca. 1500 mm

	feuerverzinkt			feuerverzinkt und beschichtet (RAL 7016)
	FK	kg	Artikel-Nr.	Artikel-Nr.
Endpfosten für Oberholm	B	5,5	467-01	467-01B
Mittelpfosten für Oberholm	B	5,4	467-02	467-02B
Eckpfosten für Oberholm	B	5,4	467-03	467-03B

Standpfosten für Ober- und Knieholm zum Einbetonieren

	feuerverzinkt			feuerverzinkt und beschichtet (RAL 7016)
	FK	kg	Artikel-Nr.	Artikel-Nr.
Endpfosten für Ober- u. Knieholm	B	5,4	467-11	467-11B
Mittelpfosten für Ober- u. Knieholm	B	5,4	467-12	467-12B
Eckpfosten für Ober- u. Knieholm	B	5,4	467-13	467-13B

Standpfosten für Rabattengeländer zum Einbetonieren

Stahlrohr Ø 60 mm, Alukugelkopf, Gesamtlänge: ca. 800 mm

	feuerverzinkt			feuerverzinkt und beschichtet (RAL 7016)
	FK	kg	Artikel-Nr.	Artikel-Nr.
Endpfosten	B	2,9	467-04	467-04B
Mittelpfosten	B	2,9	467-05	467-05B
Eckpfosten	B	2,9	467-06	467-06B

Querholm für Schutzgeländer

oder Rabattengeländer, Stahlrohr Ø 33,7 mm, Länge 2000 mm, inkl. Alu-Verbindungs-muffen für geraden, waagerechten Verlauf.

	feuerverzinkt			feuerverzinkt und beschichtet (RAL 7016)
	FK	kg	Artikel-Nr.	Artikel-Nr.
Querholm	B	5,5	467-20	467-20B
Gelenkstück	B	0,5	467-24	467-24B

Aluminium-Gelenkstück

bis 90° einsetzbar, für unterschiedliche Steigungen und Winkelstellungen



Sperrschutz in Sportfeldern oder sonstige Absperrungen in Veranstaltungsplätzen.

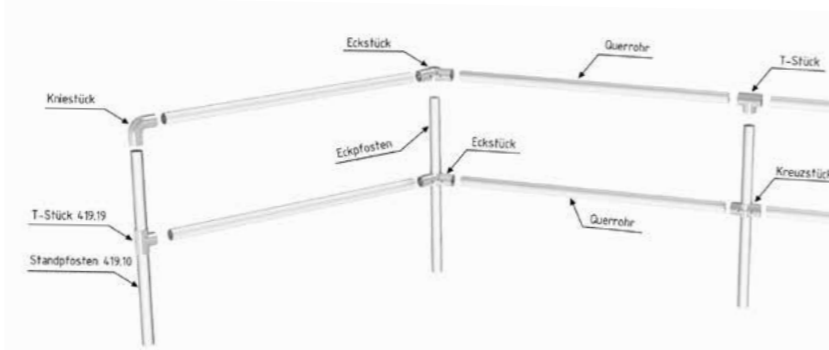

Barriere
aus Stahlrohr Ø 60 mm,
feuer verzinkt

	Länge in mm	FK	kg	Artikel-Nr.
Standposten	1500	B	4,3	419-10
Eckposten	1500	B	4,3	419-105
Querrohr	1500	B	4,3	419-11
	2000	B	5,8	419-12
	2500	C	7,2	419-13
	3000	C	8,6	419-14



	FK	kg	Artikel-Nr.
Aluminium-Kniestück	A*	0,3	419-18
Aluminium-T-Stück	A*	0,3	419-19
Aluminium Kreuzstück 2 Halbschalen mit 2 Schrauben und Muttern	A*	0,2	419-09
Aluminium-Eckstück 2 Halbschalen mit Schraube und Mutter	A*	0,4	419-08

Schutzzaungitter

für die Absicherung in Böschungen, Flussläufen oder auch Einfriedungen etc.



418-35

Zaunfeld-Element

Stahlrohr Ø 33,7 mm mit Ø 16 mm Füllstäben und angeschweißten Verbindungslaschen, Achsabstand: 1500 mm, bis ca. 90° einsetzbar, Höhe: 900 mm

	FK	kg	Artikel-Nr.
feuer verzinkt	B	11,8	418-35
feuer verzinkt und weiß beschichtet	B	11,8	418-35B

Standposten

Stahlrohr Ø 60 mm, zum Einbetonieren,
Gesamtlänge: ca. 1500 mm

Endposten mit 2 Verbindungslaschen

	FK	kg	Artikel-Nr.
feuer verzinkt	B	5,5	418-42
feuer verzinkt und weiß beschichtet	B	5,5	418-42B

Mittelposten mit 4 Verbindungslaschen

	FK	kg	Artikel-Nr.
feuer verzinkt	B	5,5	418-44
feuer verzinkt und weiß beschichtet	B	5,5	418-44B

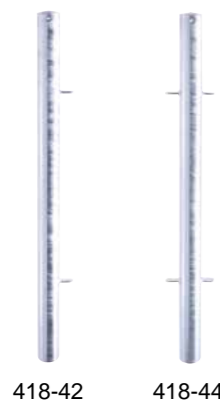

418-42 418-44

Verkehrsschutzsystem – flexibel und zuverlässig!

Unser Verkehrsschutzsystem sichert Verkehrswege, trennt Fahrbahnen und dient als Personen- und Leitschutz. Die Montage vor Ort ist dank vorgefertigter Elemente denkbar einfach, wobei diese bei Bedarf problemlos ausgetauscht werden können. Auch Aufstellungen in Winkeln sowie an Steigungen und Gefällen sind möglich. Pulverbeschichtet in gängigen RAL-Farben (Farbauswahl siehe Seite 6 - 7).



mit Abdeckkappe

mit Kugelkopf



Standposten

Stahlrohr Ø 60 mm, zum Einbetonieren mit Erdanker

	Länge in mm	FK	kg	feuer verzinkt	
				Artikel-Nr.	Artikel-Nr.
mit Abdeckkappe	1500	B	4,5	419-600	419-600B
mit Kugelkopf	1500	B	4,5	419-602	419-602B

Standposten

Stahlrohr Ø 60 mm, zum Aufdübeln mit Bodenplatte 100 x 150 mm

	Länge in mm	FK	kg	feuer verzinkt	
				Artikel-Nr.	Artikel-Nr.
mit Abdeckkappe	1000	A	4,5	419-601	419-601B
mit Kugelkopf	1000	A	4,5	419-603	419-603B

Querrohr

Stahlrohr Ø 60 mm, inkl. Verbindungselement

Rastermaß in mm	Länge in mm	FK	kg	feuer verzinkt	
				Artikel-Nr.	Artikel-Nr.
1130	1000	A	4,5	419-610	419-610B
1630	1500	B	5,5	419-615	419-615B
2130	2000	B	6,5	419-620	419-620B
2500	2500	C	8,0	419-625	419-625B

Ersatz-Verbindungselement

(lose) für Verkehrsschutzgittersystem (Schelle, Spreizstück, Kunststoffeller, Schraube und Mutter)

FK	kg	Artikel-Nr.	Artikel-Nr.
A	4,5	419-699	419-699B



Farbvarianten, Reflektionsklassen und Individualisierung, siehe Seite 6 - 7





4VTE60B7016



4VTE85B7016

Drehkreuz mit Doppelstabzaunmodul zur Festinstallation, mit 600 mm Durchgangsbreite, **L B H** : 1216 x 1580 x 2270 mm

V-Turnstile-Compact-Fix

mit einer elektromechanischen Steuereinheit ausgestattet, daher durch Zutrittskontrollen erweiterbar.

	FK	kg	Artikel-Nr.
feuerzink	B	252,0	4VTE60
zink und beschichtet RAL 7016	B	252,0	4VTE60B7016
zink und beschichtet RAL 6005	B	252,0	4VTE60B6005

V-Turnstile-Compact-Fix-Basic

mit einer mechanischen Steuereinheit ausgestattet, daher nicht durch Zutrittskontrollen erweiterbar.

	FK	kg	Artikel-Nr.
feuerzink	B	252,0	4VTM60
zink und beschichtet RAL 7016	B	252,0	4VTM60B7016
zink und beschichtet RAL 6005	B	252,0	4VTM60B6005

Drehkreuz mit Doppelstabzaunmodul zur Festinstallation, mit 850 mm Durchgangsbreite, **L B H** : 1833 x 2080 x 2270 mm

V-Turnstile-Fix

mit einer elektromechanischen Steuereinheit ausgestattet, daher durch Zutrittskontrollen erweiterbar.

	FK	kg	Artikel-Nr.
feuerzink	B	286,0	4VTE85
zink und beschichtet RAL 7016	B	286,0	4VTE85B7016
zink und beschichtet RAL 6005	B	286,0	4VTE85B6005

V-Turnstile-Fix-Basic

mit einer mechanischen Steuereinheit ausgestattet, daher nicht durch Zutrittskontrollen erweiterbar.

	FK	kg	Artikel-Nr.
feuerzink	B	286,0	4VTM85
zink und beschichtet RAL 7016	B	286,0	4VTM85B7016
zink und beschichtet RAL 6005	B	286,0	4VTM85B6005



4VDE13B7016



4VDE18B7016

Tür mit Doppelstabzaunmodul zur Festinstallation, mit 1290 mm Durchgangsbreite, **L B H** : 440 x 1580 x 2205 mm

V-Door-Compact-Fix

mit einem elektrischen Türschließer ausgestattet, daher durch Zutrittskontrollen erweiterbar

	FK	kg	Artikel-Nr.
feuerzink	B	108,0	4VDE13
zink und beschichtet RAL 7016	B	108,0	4VDE13B7016
zink und beschichtet RAL 6005	B	108,0	4VDE13B6005

V-Door-Compact-Fix-Basic

mit einem mechanischen Türschließer ausgestattet, daher nicht durch Zutrittskontrollen erweiterbar.

	FK	kg	Artikel-Nr.
feuerzink	B	108,0	4VDM13
zink und beschichtet RAL 7016	B	108,0	4VDM13B 016
zink und beschichtet RAL 6005	B	108,0	4VDM13B 005

Tür mit Doppelstabzaunmodul zur Festinstallation, mit 1790 mm Durchgangsbreite, **L B H** : 440 x 1980 x 2205 mm

V-Door-Fix

mit einem elektrischen Türschließer ausgestattet, daher durch Zutrittskontrollen erweiterbar.

	FK	kg	Artikel-Nr.
feuerzink	B	127,0	4VDE18
zink und beschichtet RAL 7016	B	127,0	4VDE18B7016
zink und beschichtet RAL 6005	B	127,0	4VDE18B6005

V-Door-Fix-Basic

mit einem mechanischen Türschließer ausgestattet, daher nicht durch Zutrittskontrollen erweiterbar.

	FK	kg	Artikel-Nr.
feuerzink	B	127,0	4VDM18
zink und beschichtet RAL 7016	B	127,0	4VDM18B 016
zink und beschichtet RAL 6005	B	127,0	4VDM18B 005

Stadtzaun

für die Sicherheit, mit perfekter Linienführung auch im Kurvenbereich durch Scharnierlaschen



Standpfosten

Stahlrohr 70 x 70 mm, mit verschweißter Stahlkappe, feuerverzinkt und beschichtet DB 703, **Höhe Überflur:** 1000 mm, zum Einbetonieren.

mit Flachkopf

	FK	kg	Artikel-Nr.
Mittelpfosten	A	7,9	418-7804B
Endpfosten	A	7,9	418-7802B

mit Zierkopf

Artikel-Nr.
418-7814B
418-7812B



Zaunelement

horizontale Stahlrohre 30 x 30 mm, diagonale Stahlrohre 25 x 25 mm

Achsabstand in mm	FK	kg	Artikel-Nr.
1000	B	7,2	418-710B
1500	B	10,4	418-715B

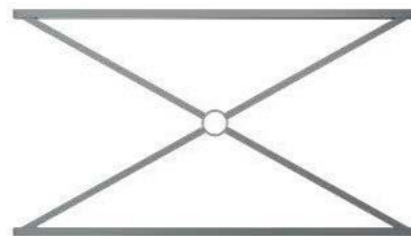

Die Befestigung der Zaunfelder an den senkrechten Pfosten ist so konstruiert, dass die unterschiedlichsten Grad- bzw. Winkelstellungen ausgeführt werden können.

Sonderfarbe RAL 3004



Stadtzaun

für die Sicherheit im Stadtgebiet, perfekte Linienführung, umgebungsneutral

Stadtzaunelement

Senkrechte Stahlrohre Ø 76 mm, horizontale Stahlrohre 30 x 30 mm, diagonale Stahlrohre 25 x 25 mm, **Gesamthöhe:** 1200 mm, feuerverzinkt und beschichtet DB 703.

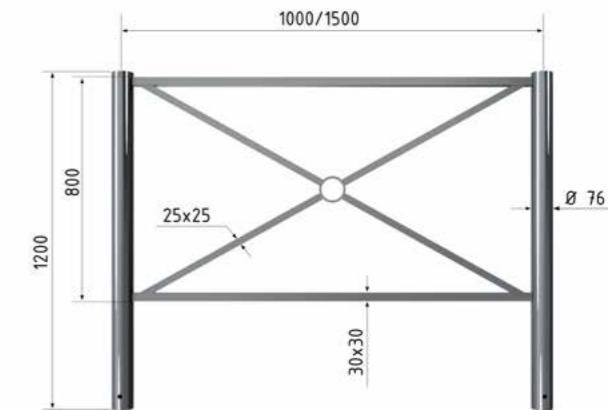

	Länge in mm	FK	kg	Artikel-Nr.
mit Flachkopf	1000	B	18,0	418-7040B
mit Flachkopf	1500	B	21,0	418-7045B
mit Kugelkopf	1000	B	18,0	418-7440B
mit Kugelkopf	1500	B	21,0	418-7445B

Sonderfarbe RAL 3004



Farbvarianten, Reflektionsklassen und Individualisierung, siehe Seite 6 - 7





Absperrbarrieren

Eine stabile, formschöne Absperrung in Verbindung mit unserem Pfosten 478B.

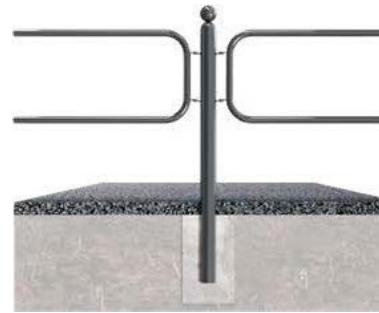

	FK	kg	Artikel-Nr.
Endpfosten mit 2 Anschlusslaschen	A	7,0	478-02B
Mittelpfosten mit 4 Anschlusslaschen	A	7,0	478-04B
Bodenrosette anschraubbar	A	1,3	478RB



	FK	kg	Artikel-Nr.
feuerverzinkt und beschichtet RAL 7016	B	8,0	478-20B

Rabattengeländer mit Querholm aus Flachstahl

Überflur, feuerverzinkt und grün beschichtet (RAL 6005). Problemlose Handhabung bei Montage und Aufstellung.



	FK	kg	Artikel-Nr.
Endpfosten	A	3,0	40673B
Mittelpfosten	A	3,0	40674B
Eckpfosten	A	3,0	40675B

Gesamtlänge in mm	FK	kg	Artikel-Nr.
1000	A	5,5	40676B
1500	B	8,0	40677B
2000	B	10,5	40678B

Effektive Absperrungen für maximale Sicherheit

Schranken

Unsere Schranken bieten zuverlässigen Schutz für Zufahrten, Parkplätze, Fuß- und Radwege. Mit verschiedenen Verschlussoptionen und robusten Mechanismen sorgen sie für eine effektive Zugangskontrolle.



Drehschranken • Wegeschranken • Handschranken

Drehbare Gatterschranke – Flexibel und sicher!

Die horizontal schwenkbare Schranke kommt ohne Auflagepfosten aus und bietet vielseitige Einsatzmöglichkeiten. Sie lässt sich sowohl in geschlossener als auch in geöffneter Position sicher mit einem Steckbolzen verriegeln. Zudem ist sie vorbereitet für die Nutzung mit einem Vorhangs Schloss, einem Dreikantverschluss nach DIN 3223 oder einem Profilzylinderschloss.



Drehpfosten: Stahlrohr Ø 102 mm,
Schrankenbaum: Stahlrohr Ø 60 mm,
Höhe: ca. 950 mm Überflur

zum Einbetonieren, feuerverzinkt

Gesamtbreite in mm	FK	kg	für Vorhangs Schloss		
			Artikel-Nr.	Dreikantverschluss	Profilzylinderschloss
1500	B	33,0	413-151V	413-151F	413-151Z
2000	B	36,5	413-201V	413-201F	413-201Z
2500	C	40,0	413-251V	413-251F	413-251Z
3000	C	43,5	413-301V	413-301F	413-301Z
3500	C	47,0	413-351V	413-351F	413-351Z

zum Einbetonieren, feuerverzinkt und rot beschichtet mit weiß reflektierenden Ringen

Gesamtbreite in mm	FK	kg	für Vorhangs Schloss		
			Artikel-Nr.	Dreikantverschluss	Profilzylinderschloss
1500	B	33,0	413-151VB	413-151FB	413-151ZB
2000	B	36,5	413-201VB	413-201FB	413-201ZB
2500	C	40,0	413-251VB	413-251FB	413-251ZB
3000	C	43,5	413-301VB	413-301FB	413-301ZB
3500	C	47,0	413-351VB	413-351FB	413-351ZB

Empfohlene Fundamentmaße:
Breite 550 x 550 mm,
Tiefe 900 mm

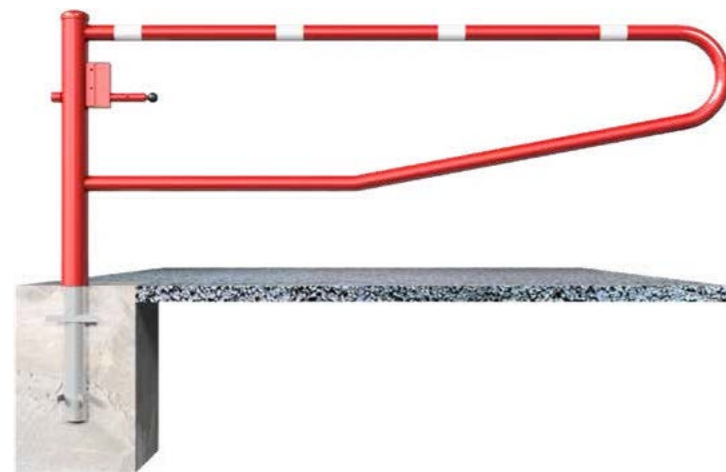

Optional mit Bodenplatte zum Aufdübeln
Bodenplatte
360 x 360 x 8 mm, inkl. 4 Bohrungen Ø 21 mm, Lochabstand 260 x 260 mm
Art.-Nr. mit P erweitern.

Drehbare Wegesperre – Zuverlässig und vielseitig einsetzbar!

Die horizontal schwenkbare Schranke kommt ohne Auflagepfosten aus und überzeugt durch eine einfache Handhabung. Der Bolzen rastet selbsttätig ein und ermöglicht eine sichere Verriegelung in vier Positionen (alle 90°). Die Wegesperre ist ausgerichtet für die Verwendung mit einem Vorhangs Schloss, einem Dreikantverschluss nach DIN 3223 oder einem Profilzylinderschloss.



selbsteinrastende Verriegelung

Drehpfosten: Stahlrohr Ø 102 mm,
Schrankenbaum: Stahlrohr 60 x 40 mm,
Höhe: ca. 950 mm Überflur

zum Einbetonieren, feuerverzinkt

Gesamtbreite in mm	FK	kg	für Vorhangs Schloss		
			Artikel-Nr.	Dreikantverschluss	Profilzylinderschloss
1500	B	33,0	4013-15V	4013-15F	40131 5Z
2000	B	37,0	4013-20V	4013-20F	40132 0Z
2500	C	41,0	4013-25V	4013-25F	40132 5Z
3000	C	44,5	4013-30V	4013-30F	40133 0Z
3500	C	48,0	4013-35V	4013-35F	40133 5Z

zum Einbetonieren, feuerverzinkt und weiß beschichtet mit rot reflektierenden Ringen

Gesamtbreite in mm	FK	kg	für Vorhangs Schloss		
			Artikel-Nr.	Dreikantverschluss	Profilzylinderschloss
1500	B	33,0	4013-15VB	4013-15FB	40131 5ZB
2000	B	37,0	4013-20VB	4013-20FB	40132 0ZB
2500	C	41,0	4013-25VB	4013-25FB	40132 5ZB
3000	C	44,5	4013-30VB	4013-30FB	40133 0ZB
3500	C	48,0	4013-35VB	4013-35FB	40133 5ZB

Empfohlene Fundamentmaße:
Breite 550 x 550 mm,
Tiefe 900 mm



Optional mit Bodenplatte zum Aufdübeln
Bodenplatte
360 x 360 x 8 mm, inkl. 4 Bohrungen Ø 21 mm, Lochabstand 260 x 260 mm
Art.-Nr. mit P erweitern.

Drehschranke,

horizontal schwenkbare Schranke mit Seilzugverstärkung. Verriegelung geschlossen oder geöffnet, mit Bolzen, der in vier Stellungen verriegelt (alle 90°), ausgerichtet für Vorhangschloss oder mit Dreikantverschluss nach DIN 3223 bzw. Profilzylinderschloss.



Drehpfosten: Stahlrohr Ø 102 mm, feuerverzinkt und rot beschichtet,

Schrankenbaum: Aluminiumrohr 100 x 50 mm, weiß beschichtet mit rot reflektierenden Streifen,

Höhe: ca. 950 mm Überflur

zum Einbetonieren

Schrankenbaumlänge in mm	FK	kg	für Vorhangschloss		
			Artikel-Nr.	Dreikantverschluss	Profilzylinderschloss
1500	B	32,0	4113-15VB	4113-15FB	4113-15ZB
2000	B	33,0	4113-20VB	4113-20FB	4113-20ZB
2500	C	34,0	4113-25VB	4113-25FB	4113-25ZB
3000	C	35,0	4113-30VB	4113-30FB	4113-30ZB
3500	C	36,0	4113-35VB	4113-35FB	4113-35ZB

Für mehr Infos QR-Code scannen



Empfohlene Fundamentmaße:
Breite 550 x 550 mm,
Tiefe 900 mm



Optional mit Bodenplatte zum Aufdübeln

Bodenplatte:

360 x 360 x 8 mm, inkl. 4 Bohrungen Ø 21 mm,
Lochabstand 260 x 260 mm

Art.-Nr. mit **P** erweitern.

Drehschranke

Horizontal schwenkbare Schranke mit Diagonale Verstärkung und Seilzugverstärkung. Verriegelung am Drehpfosten geschlossen oder geöffnet, mit Bolzen, der in vier Stellungen verriegelt (alle 90°), ausgerichtet für Vorhangschloss oder mit Dreikantverschluss nach DIN 3223 bzw. Profilzylinderschloss, inkl. zwei Auflagepfosten.



Drehpfosten: Stahlrohr Ø 102 mm, feuerverzinkt und rot beschichtet,

Schrankenbaum: Aluminiumrohr 100 x 50 mm, weiß beschichtet mit rot reflektierenden Streifen,

Auflagepfosten: Stahlrohr 70 x 70 mm, feuerverzinkt und rot beschichtet (2 Stück),

Höhe: ca. 950 mm Überflur

zum Einbetonieren

Schrankenbaumlänge in mm	FK	kg	für Vorhangschloss		
			Artikel-Nr.	Dreikantverschluss	Profilzylinderschloss
3000	C	58,0	4213-30VB	4213-30FB	4213-30ZB
3500	B	60,0	4213-35VB	4213-35FB	4213-35ZB
4000	D	62,0	4213-40VB	4213-40FB	4213-40ZB
4500	D	64,0	4213-45VB	4213-45FB	4213-45ZB
5000	D	66,0	4213-50VB	4213-50FB	4213-50ZB
5500	D	68,0	4213-55VB	4213-55FB	4213-55ZB
6000	D	70,0	4213-60VB	4213-60FB	4213-60ZB

Für mehr Infos QR-Code scannen



Empfohlene Fundamentmaße:
Drehpfosten:
Breite 550 x 550 mm, Tiefe 900 mm
Auflagepfosten:
Breite 400 x 400 mm, Tiefe 900 mm

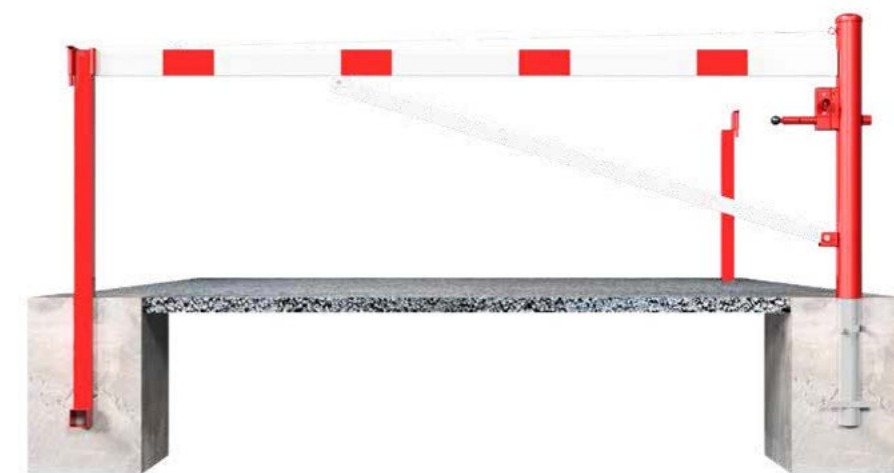

Optional mit Bodenplatten zum Aufdübeln

Bodenplatten:

1x Bodenplatte Drehpfosten 360 x 360 x 8 mm,
inkl. 4 Bohrungen Ø 21 mm, Lochabstand 260 x 260 mm.
2x Bodenplatten Auflagepfosten 220 x 220 x 8 mm,
inkl. 4 Bohrungen Ø 21 mm, Lochabstand 140 x 140 mm

Art.Nr. mit **P** erweitern



Wegeschanke

Hauptstütze: Stahlkonstruktion 70 x 70 mm Vierkantrohr mit Bodenplatte 360 x 360 x 8 mm, zum Aufdübeln, inkl. 4 Bohrungen Ø 20 mm für Anker, feuerverzinkt und rot pulverbeschichtet,

Auflagepfosten: Stahlrohr 70 x 70 mm mit Bodenplatte 220 x 220 x 8 mm, inkl. 4 Bohrungen Ø 20 mm für Anker,
Schrankenbaum: starkwandiges Ø 80 mm Aluminiumrohr mit Gegengewicht, weiß pulverbeschichtet mit rot reflektierenden Streifen,
Verschluss: an der Auflagestütze Arretierung bei geöffneter Schranke mit Steckbolzen an der Hauptstütze,
Gesamtbreite: lichte Weite + ca. 900 mm,
Höhe: ca. 950 mm Überflur

lichte Weite in mm	für Vorhanschloss		Dreikantverschluss		Profilzylinderschloss	
	FK	kg	Artikel-Nr.	Artikel-Nr.	Artikel-Nr.	Artikel-Nr.
3000	C	74,0	411-30VPB	411-30FPB	411-30ZPB	411-30ZPB
4000	D	76,0	411-40VPB	411-40FPB	411-40ZPB	411-40ZPB
5000	D	100,5	411-50VPB	411-50FPB	411-50ZPB	411-50ZPB
6000	D	124,5	411-60VPB	411-60FPB	411-60ZPB	411-60ZPB
7000	D	125,5	411-70VPB	411-70FPB	411-70ZPB	411-70ZPB

	FK	kg	Artikel-Nr.
Befestigungsschraubensatz Typ 3 für Dübelbefestigung	A•	0,4	470-73
Satz-Bodenhülsen mit Befestigungsplatte für Haupt- und Auflagestütze, zum Einbetonieren, feuerverzinkt, inkl. Schrauben M16	A•	17,5	411-92
Seilzugverstärkung	A	0,5	411-95

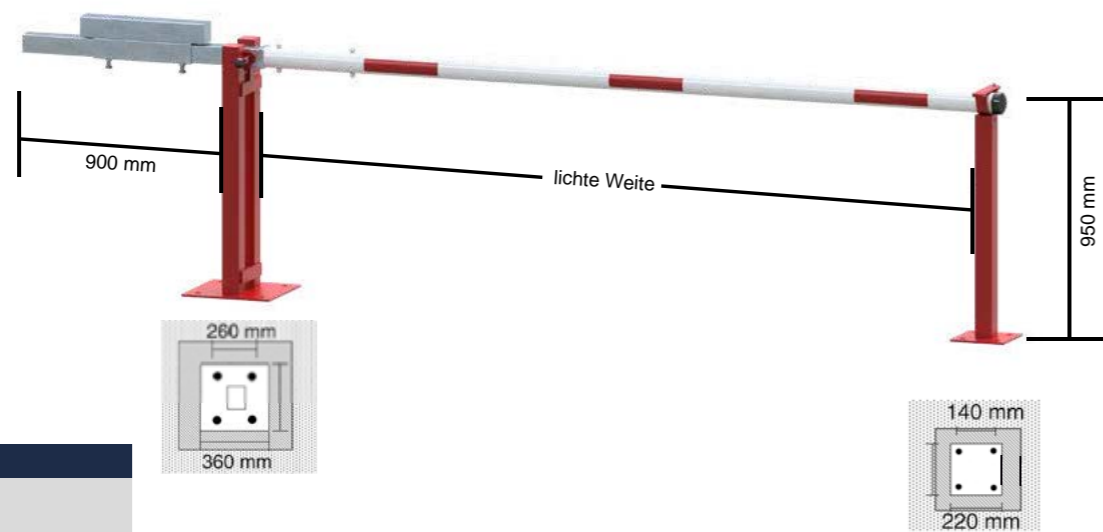

Empfohlene Fundamentmaße:
Hauptstütze:
 Breite 550 x 550 mm, Tiefe 900 mm
Auflagestütze:
 Breite 400 x 400 mm, Tiefe 900 mm



Wegeschanke

Hauptstütze: Stahlkonstruktion 70 x 70 mm Vierkantrohr mit Bodenplatte 360 x 360 x 8 mm, zum Aufdübeln, inkl. 4 Bohrungen Ø 20 mm für Anker, feuerverzinkt und rot pulverbeschichtet,

Schrankenbaum: starkwandiges Ø 80 mm Aluminiumrohr mit Gegengewicht, weiß pulverbeschichtet mit rot reflektierenden Streifen,
Pendelstütze: Aluminiumrohr mit Ausgleichsfuß,
Verschluss: an der Hauptstütze mit Steckbolzen, Arretierung bei geöffneter und geschlossener Schranke,
Gesamtbreite: lichte Weite + ca. 900 mm,
Höhe: ca. 950 mm Überflur

lichte Weite in mm	für Vorhanschloss		Dreikantverschluss		Profilzylinderschloss	
	FK	kg	Artikel-Nr.	Artikel-Nr.	Artikel-Nr.	Artikel-Nr.
3000	C	66,0	411-31VPB	411-31FPB	4113 1ZPB	4113 1ZPB
4000	D	90,0	411-41VPB	411-41FPB	4114 1ZPB	4114 1ZPB
5000	D	114,0	411-51VPB	411-51FPB	4115 1ZPB	4115 1ZPB
6000	D	117,0	411-61VPB	411-61FPB	4116 1ZPB	4116 1ZPB
7000	D	140,0	411-71VPB	411-71FPB	4117 1ZPB	4117 1ZPB

	FK	kg	Artikel-Nr.
Befestigungsschraubensatz Typ 2 für Dübelbefestigung	A•	0,2	470-72
Bodenhülse mit Befestigungsplatte für Hauptstütze, zum Einbetonieren, feuerverzinkt, inkl. Schrauben M16	A•	12,5	4119 1
Seilzugverstärkung	A	0,5	4119 5

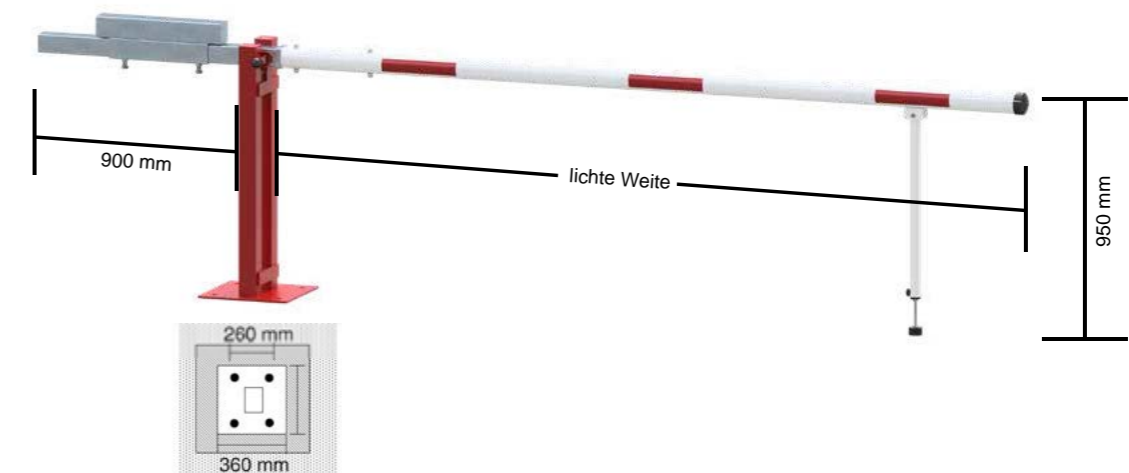

Handschanke mit Gasdruckfeder und festem Auflagepfosten

Hauptstütze: Stahlkonstruktion 120 x 80 mm Rechteckrohr mit Bodenplatte 360 x 360 x 8 mm, zum Aufdübeln, inkl. 4 Bohrungen Ø 20 mm für Anker, feuere rzinkt und rot pulverbeschichtet, Arretierung durch Bolzen bei geöffneter und geschlossener Schranke.



Auflagepfosten: Stahlrohr 70 x 70 mm mit Bodenplatte 220 x 220 x 8 mm, inkl. 4 Bohrungen, Ø 20 mm für Anker,
Schrankenbaum: starkwandiges Ø 80 mm Aluminiumrohr, weiß pulverbeschichtet mit rot reflektierenden Streifen,
Verschluss: am Auflagepfosten,
Gesamtbreite: lichte Weite + ca. 180 mm,
Höhe: ca. 950 mm Überflur

		für Vorhangschloss		Dreikantverschluss		Profilzylinderschloss	
lichte Weite in mm	FK	kg	Artikel-Nr.	Artikel-Nr.	Artikel-Nr.	Artikel-Nr.	Artikel-Nr.
3000	C	48,5	415-30VPB	415-30FPB	415-30ZPB	415-30ZPB	415-30ZPB
4000	D	51,5	415-40VPB	415-40FPB	415-40ZPB	415-40ZPB	415-40ZPB
5000	D	54,0	415-50VPB	415-50FPB	415-50ZPB	415-50ZPB	415-50ZPB
6000	D	57,0	415-60VPB	415-60FPB	415-60ZPB	415-60ZPB	415-60ZPB
7000	D	60,0	415-70VPB	415-70FPB	415-70ZPB	415-70ZPB	415-70ZPB

		Dreikantverschluss und Profilzylinderschloss an der Hauptstütze		Doppel-Profilzylinderschloss an der Hauptstütze	
lichte Weite in mm	FK	kg	Artikel-Nr.	Artikel-Nr.	Artikel-Nr.
3000	C	54,0	415-30FZPB	415-30ZZPB	415-30ZZPB
4000	D	57,0	415-40FZPB	415-40ZZPB	415-40ZZPB
5000	D	60,0	415-50FZPB	415-50ZZPB	415-50ZZPB
6000	D	62,5	415-60FZPB	415-60ZZPB	415-60ZZPB
7000	D	64,0	415-70FZPB	415-70ZZPB	415-70ZZPB

	FK	kg	Artikel-Nr.
Befestigungsschraubensatz Typ 3 für Dübelbefestigung	A•	0,4	470-73
Satz-Bodenhülsen mit Befestigungsplatte für Haupt- und Auflagestütze, zum Einbetonieren, feuere rzinkt, inkl. Schrauben M16	A•	17,5	415-92
Seilzugverstärkung	A	0,5	415-95

Empfohlene Fundamentmaße:
Hauptstütze:
 Breite 550 x 550 mm, Tiefe 900 mm
Auflagestütze:
 Breite 400 x 400 mm, Tiefe 900 mm

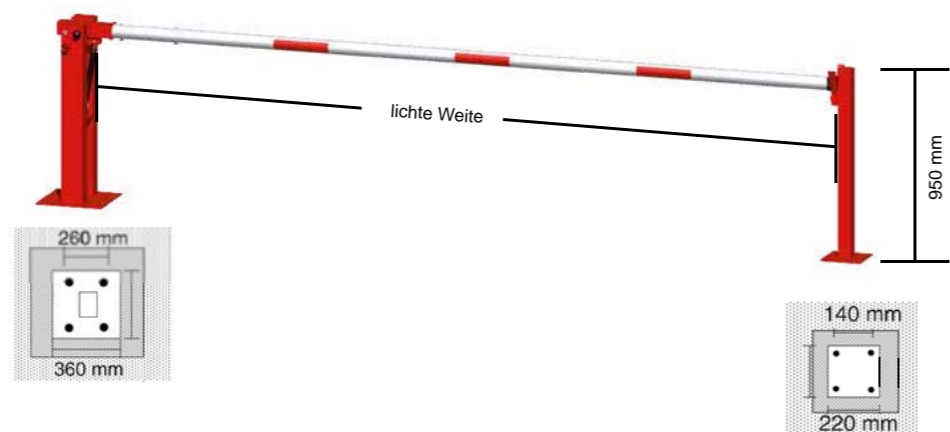

Handschanke mit Gasdruckfeder und Pendelstütze

Hauptstütze: Stahlkonstruktion 120 x 80 mm Rechteckrohr mit Bodenplatte 360 x 360 x 8 mm, zum Aufdübeln, inkl. 4 Bohrungen Ø 20 mm für Anker, feuere rzinkt und rot pulverbeschichtet, Arretierung durch Bolzen bei geöffneter und geschlossener Schranke.



Pendelstütze: Aluminiumrohr mit Ausgleichsfuß,
Schrankenbaum: starkwandiges Ø 80 mm Aluminiumrohr, weiß pulverbeschichtet mit rot reflektierenden Streifen,
Verschluss: an der Hauptstütze,
Gesamtbreite: lichte Weite + ca. 180 mm

		für Vorhangschloss		Dreikantverschluss		Profilzylinderschloss	
lichte Weite in mm	FK	kg	Artikel-Nr.	Artikel-Nr.	Artikel-Nr.	Artikel-Nr.	Artikel-Nr.
3000	C	45,5	415-31VPB	415-31FPB	415-31ZPB	415-31ZPB	415-31ZPB
4000	D	48,0	415-41VPB	415-41FPB	415-41ZPB	415-41ZPB	415-41ZPB
5000	D	51,0	415-51VPB	415-51FPB	415-51ZPB	415-51ZPB	415-51ZPB
6000	D	52,0	415-61VPB	415-61FPB	415-61ZPB	415-61ZPB	415-61ZPB
7000	D	55,0	415-71VPB	415-71FPB	415-71ZPB	415-71ZPB	415-71ZPB

		Dreikantverschluss und Profilzylinderschloss an der Hauptstütze		Doppel-Profilzylinderschloss an der Hauptstütze	
lichte Weite in mm	FK	kg	Artikel-Nr.	Artikel-Nr.	Artikel-Nr.
3000	C	46,5	415-31FZPB	415-31ZZPB	415-31ZZPB
4000	D	49,5	415-41FZPB	415-41ZZPB	415-41ZZPB
5000	D	51,5	415-51FZPB	415-51ZZPB	415-51ZZPB
6000	D	54,5	415-61FZPB	415-61ZZPB	415-61ZZPB
7000	D	56,5	415-71FZPB	415-71ZZPB	415-71ZZPB

	FK	kg	Artikel-Nr.
Befestigungsschraubensatz Typ 2 für Dübelbefestigung	A•	0,2	470-72
Bodenhülse mit Befestigungsplatte für Hauptstütze zum Einbetonieren, inkl. Schrauben M16	A•	12,5	415-91
Profilzylinderschloss mit Zwangsschliesung	A•	0,5	415-96
Seilzugverstärkung	A	2,5	415-95

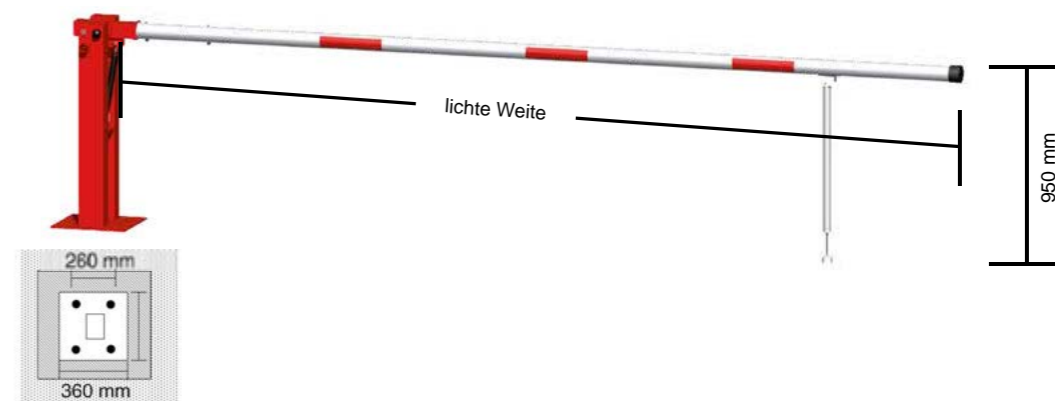

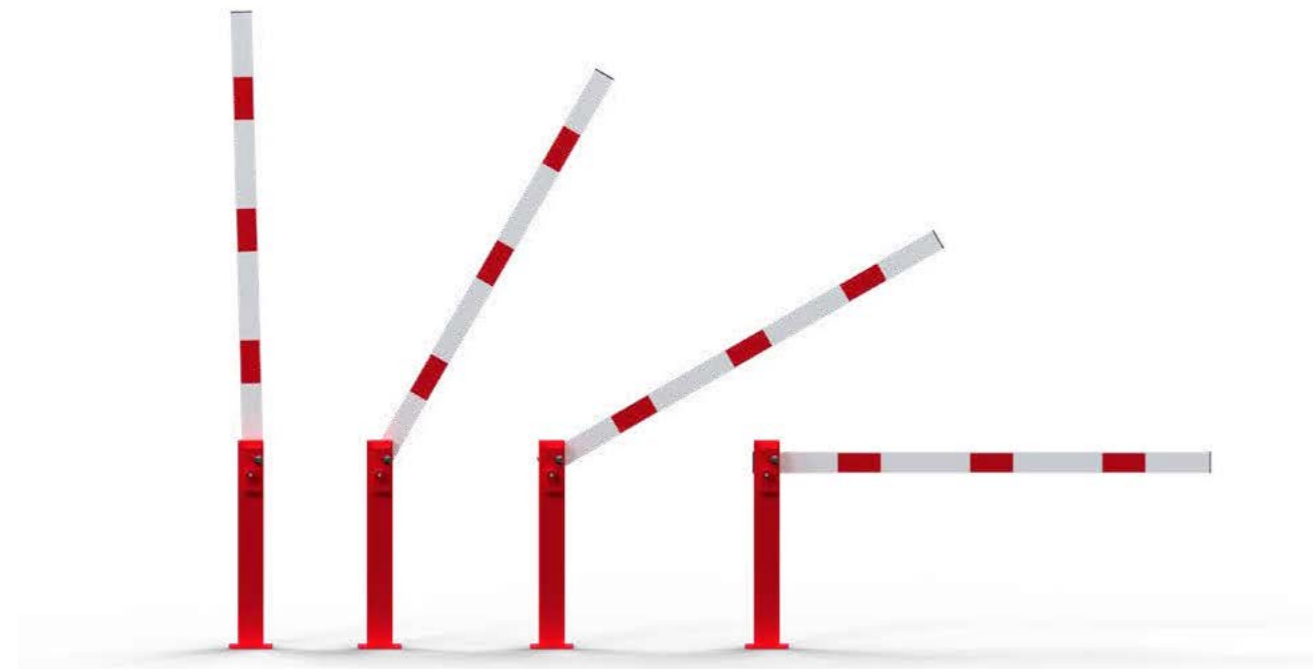

Kompakte Handschranke mit Gasdruckfeder und festem Auflagepfosten,

Hauptstütze: Stahlkonstruktion 120 x 80 mm Rechteckrohr mit Bodenplatte 200 x 200 mm, zum Aufdübeln, inkl. 4 Bohrungen Ø 20 mm für Anker, feuerverzinkt und in Signalfarben pulverbeschichtet mit reflektierenden Streifen.

Schrankenbaum: starkwandiges Aluminiumrohr 100 x 20 mm, weiß pulverbeschichtet mit rot reflektierenden Streifen.

Eigenschaften: Vertikal zu öffnen, leicht in der Bedienung, hohe Sichtbarkeit durch Signalfarben und reflektierende Streifen.

Höhe: ca. 950 mm Überflur

feuerverzinkt und beschichtet weiß / rot



für Vorhangschloss

Dreikantverschluss

Profilzylinderschloss

lichte Weite in mm	FK	kg	Artikel-Nr.	Artikel-Nr.	Artikel-Nr.
1500	B	17,0	4011-151VPB	4011-151FPB	4011-151ZPB
2000	B	17,5	4011-201VPB	4011-201FPB	4011-201ZPB
2500	C	18,0	4011-251VPB	4011-251FPB	4011-251ZPB

feuerverzinkt und beschichtet gelb / schwarz



für Vorhangschloss

Dreikantverschluss

Profilzylinderschloss

lichte Weite in mm	FK	kg	Artikel-Nr.	Artikel-Nr.	Artikel-Nr.
1500	B	17,0	4011-151VPBG	4011-151FPBG	4011-151ZPBG
2000	B	17,5	4011-201VPBG	4011-201FPBG	4011-201ZPBG
2500	C	18,0	4011-251VPBG	4011-251FPBG	4011-251ZPBG

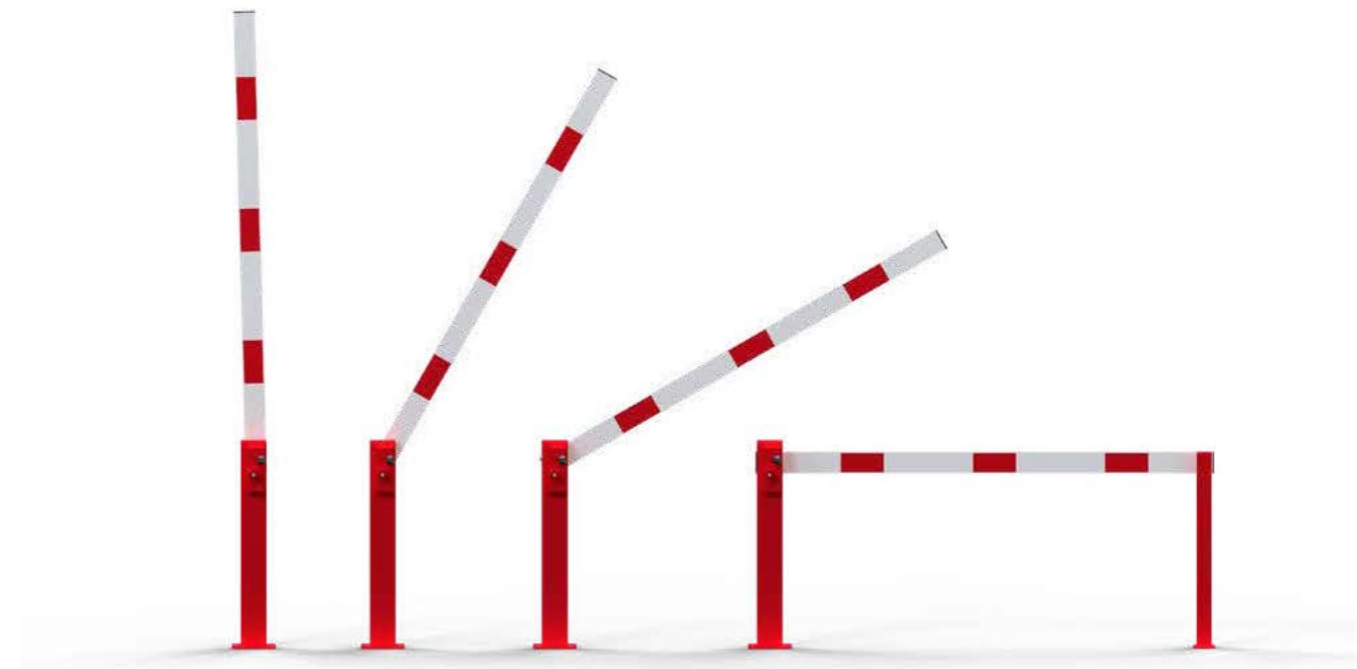

Kompakte Handschranke mit festem Auflagepfosten

Hauptstütze: Stahlkonstruktion 120 x 80 mm Rechteckrohr mit Bodenplatte 200 x 200 mm, zum Aufdübeln, inkl. 4 Bohrungen Ø 20 mm für Anker, feuerverzinkt und in Signalfarben pulverbeschichtet mit reflektierenden Streifen.

Auflagepfosten: Stahlrohr 70 x 70 mm mit Bodenplatte 200 x 200 mm, inkl. 4 Bohrungen Ø 20 mm für Anker.

Schrankenbaum: Aluminiumrohr 100 x 20 mm, weiß pulverbeschichtet mit rot reflektierenden Streifen.

Eigenschaften: Vertikal zu öffnen, leicht in der Bedienung, hohe Sichtbarkeit durch Signalfarben und reflektierende Streifen.

Höhe: ca. 950 mm Überflur

feuerverzinkt und beschichtet weiß / rot



für Vorhangschloss

Dreikantverschluss

Profilzylinderschloss

lichte Weite in mm	FK	kg	Artikel-Nr.	Artikel-Nr.	Artikel-Nr.
1500	B	22,5	4011-150VPB	4011-150FPB	4011-150ZPB
2000	B	23,0	4011-200VPB	4011-200FPB	4011-200ZPB
2500	C	23,5	4011-250VPB	4011-250FPB	4011-250ZPB

feuerverzinkt und beschichtet gelb / schwarz



für Vorhangschloss

Dreikantverschluss

Profilzylinderschloss

lichte Weite in mm	FK	kg	Artikel-Nr.	Artikel-Nr.	Artikel-Nr.
1500	B	22,5	4011-150VPBG	4011-150FPBG	4011-150ZPBG
2000	B	23,0	4011-200VPBG	4011-200FPBG	4011-200ZPBG
2500	C	23,5	4011-250VPBG	4011-250FPBG	4011-250ZPBG



Drehschranke

Horizontal schwenkbare Schranke mit zwei Auflagepfosten. Verriegelung der geöffneten und geschlossenen Schranke am jeweiligen Auflagepfosten, Verriegelungsmöglichkeit für Vorhangschloss, Dreikantverschluss nach DIN 3223 oder Profilzylinderschloss.



Drehpfosten: Stahlrohr Ø 102 mm,
Schrankenbaum: Stahlrohr 60 x 40 mm,
Auflagepfosten: Stahlrohr 70 x 70 mm,
Höhe: ca. 950 mm Überflur
zum Einbetonieren, feuerverzinkt

lichte Weite in mm	FK	kg	für Vorhangschloss		
			Artikel-Nr.	Dreikantverschluss	Profilzylinderschloss
2500	C	53,0	413-250V	413-250F	413-250Z
3000	C	56,0	413-300V	413-300F	413-300Z
3500	D	59,5	413-350V	413-350F	413-350Z
4000	D	62,5	413-400V	413-400F	413-400Z
4500	D	65,0	413-450V	413-450F	413-450Z

zum Einbetonieren, feuerverzinkt und rot beschichtet mit weiß reflektierenden Ringen

Gesamtbreite in mm	FK	kg	für Vorhangschloss		
			Artikel-Nr.	Dreikantverschluss	Profilzylinderschloss
2500	C	53,0	413-250VB	413-250FB	413-250ZB
3000	C	56,0	413-300VB	413-300FB	413-300ZB
3500	D	59,5	413-350VB	413-350FB	413-350ZB
4000	D	62,5	413-400VB	413-400FB	413-400ZB
4500	D	65,0	413-450VB	413-450FB	413-450ZB

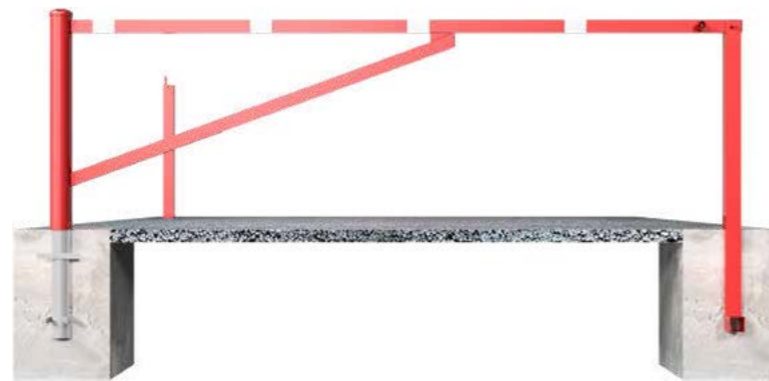
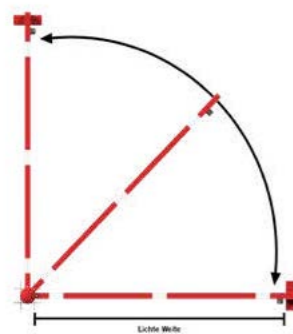

Optional mit Bodenplatten zum Aufdübeln

Bodenplatten:

1x Bodenplatte Drehpfosten 360 x 360 x 8 mm,
inkl. 4 Bohrungen Ø 21 mm, Lochabstand 260 x 260 mm.
2x Bodenplatten Auflagepfosten 220 x 220 x 8 mm,
inkl. 4 Bohrungen Ø 21 mm, Lochabstand 140 x 140 mm

Art.-Nr. mit **P** erweitern

Sicherheit und modernes Design für den öffentlichen Raum

Freiraumausstattung

Unsere Freiraumausstattung umfasst Fahrradständer, Absperrungen und mehr – entwickelt für Funktionalität und Design.



Scooter Ständer • Fahrradständer / Anlehnbügel • Leuchtpoller
• Wäschetrockengerüst • Abfallbehälter • Pflanzbehälter

Scooter – Reihenparker

mit verschließbaren Halterungen für Vorhangschloss Vierkantquerträger aus Stahlrohr 40 x 40 mm, **Gesamtbreite:** 1500 mm, für 5 Einstellplätze, Standrohr anschraubbar, **Höhe:** ca. 500 mm Überflur, feuerverzinkt



	FK	kg	Artikel-Nr.
zum Einbetonieren	A	13,0	421-92
zum Aufdübeln	A	13,0	421-94
für Wandbefestigung	A	11,0	421-96

Scooter – Reihenparker – Bügel

mit verschließbaren Halterungen für Vorhangschloss, ca. 500 mm Überflur, Bügel aus Stahlrohr Ø 48 mm, **Gesamtbreite:** 1500 mm, für 5 Einstellplätze, **Gesamthöhe Überflur:** ca. 1000 mm, feuerverzinkt



	FK	kg	Artikel-Nr.
zum Einbetonieren	B	15,0	421-98
zum Aufdübeln	B	15,0	421-99

Für mehr Infos QR-Code scannen



Einzelparker

Haltebügel aus Ø 12 mm Rundstahl mit Standrohr 40 x 40 mm verschweißt, **Höhe:** ca. 500 mm Überflur, feuerverzinkt



zum Einbetonieren

	FK	kg	Artikel-Nr.
einseitige Einstellung	A•	2,5	421-51
zweiseitige Einstellung	A•	4,0	421-52

Einzelparker zum Aufdübeln

Dübelplatte 100 x 150 mm, 4 Bohrungen Ø 10 mm

	FK	kg	Artikel-Nr.
einseitige Einstellung	A•	2,5	421-53
zweiseitige Einstellung	A•	4,0	421-54

Einzelparker für Wandbefestigung

	FK	kg	Artikel-Nr.
gerade Einstellung 90°	A•	1,5	421-55
schräge Einstellung 45°	A•	2,5	421-56

Einzelparker

Haltebügel aus Ø 20 mm Rundstahl, feuerverzinkt stabiler, einfacher, Fahrradeinstellplatz, **Höhe:** ca. 530 mm Überflur



Einzelparker

	FK	kg	Artikel-Nr.
zum Einbetonieren	A•	4,0	421-60

**Fahrradständer -
Reihenparker**

Solide und witterungsbeständig
Haltebügel aus Ø 12 mm Rundstahl
mit Vierkant-Trägerrohr 40 x 40 mm
verschweißt, Standrohr anschraubbar,
Höhe: ca. 500 mm Überflur,
für Fahrradreifenbreite bis 55 mm,
feuer verzinkt



Radeinstellung 90°

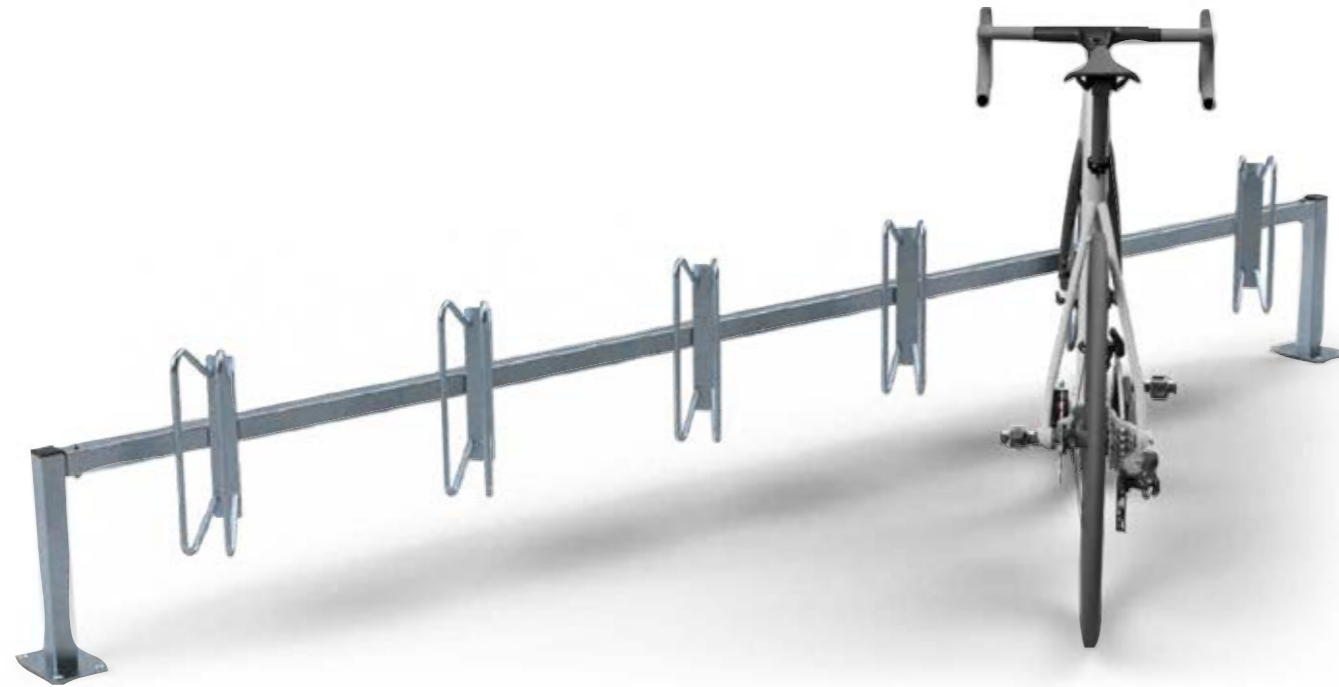

Modell	Freistehende Aufstellung zum Einbetonieren		Freistehende Aufstellung zum Aufdübeln		Wandbefestigung zum Aufdübeln	
	gerade 90°	links oder rechts 45°	gerade 90°	links oder rechts 45°	gerade 90°	links oder rechts 45°
Elementlänge	3000		3000		3000	
Gesamtlänge mit Standrohr ca. mm	3100 einseitig		3100 einseitig		3100 einseitig	
Fahrrad Einstellung	gerade 90°	links oder rechts 45°	gerade 90°	links oder rechts 45°	gerade 90°	links oder rechts 45°
Stellplätze Stück	6	6	6	6	6	6
Abstand mm	500	500	500	500	500	500
Stellraumtiefe ca. mm	2000	1600	2000	1600	2000	1600
Artikel-Nr.	421-02	421-03	421-04	421-05	421-16	421-17
kg	21,0	21,0	20,0	20,0	18,0	18,0
FK	C•	C•	C•	C•	C•	C•

Ein optisch ansprechender und einfach aufzustellender Fahrradständer

- einfach aufzustellen
- doppelseitige Nutzung möglich
- langlebig durch Feuerverzinkung und optionale Beschichtung

Fahrradständer für Reihenanlage

- Rahmen aus Vierkantrrohr
- Bügel 19 mm Rundrohr
- **Höhe:** ca. 330 mm, abwechselnd Hoch- / Tiefstellung
- Fahrradreifenbreite bis 55 mm
- **Tiefe:** ca. 500 mm



	feuerverzinkt			feuerverzinkt und beschichtet RAL 9005	
	FK	kg	Artikel-Nr.	Artikel-Nr.	
2 Einstellplätze 750 mm	B	7,0	421-20	421-20B	
3 Einstellplätze 1050 mm	B	9,5	421-30	421-30B	
4 Einstellplätze 1400 mm	B	12,0	421-40	421-40B	

Fahrradständer mit Anlehnbügel
aus Stahlrohr 60 x 40 mm, mit Anlehnbügel,
Breite: 500 mm,
Höhe: 800 mm

	feuerverzinkt			feuerverzinkt und beschichtet RAL 9005	
	FK	kg	Artikel-Nr.	Artikel-Nr.	
2 Einstellplätze 700 mm	B	14,0	421-20H	421-20HB	
4 Einstellplätze 1400 mm	B	26,5	421-40H	421-40HB	



Fahrradständer als E-Bike Anlehnbügel
aus Stahlrohr, inkl. 230V Ausgangssteckdose,
Breite: 500 mm,
Höhe: 800 mm

	feuerverzinkt			feuerverzinkt und beschichtet RAL 9005	
	FK	kg	Artikel-Nr.	Artikel-Nr.	
2 Einstellplätze 700 mm	B	14,0	421-20HE	421-20HBE	
4 Einstellplätze 1400 mm	B	26,5	421-40HE	421-40HBE	



Stabil und platzsparend durch wechselnde Hoch- / Tiefstellung. Als Reihenanlage miteinander verschraubbar. Bohrungen für Anker bzw. Dübelbefestigung.

Fahrradständer

Rahmen aus Winkelprofil, Bügel 19 mm Rundrohr, **Höhe:** ca. 510 mm abwechselnd Hoch- / Tiefstellung, Fahrradreifenbreite bis 55 mm, **Tiefe einseitig:** ca. 500 mm, **Tiefe doppelseitig:** ca. 600 mm



Radeinstellung einseitig, feuerverzinkt
Radabstand 350 mm

	Länge in mm	FK	kg	Artikel-Nr.
2 Einstellplätze	750	B	9,5	420-20
3 Einstellplätze	1050	B•	10,5	420-30
4 Einstellplätze	1400	B•	14,5	420-40
5 Einstellplätze	1750	B•	16,5	420-50
6 Einstellplätze	2100	B•	20,0	420-60



Radeinstellung doppelseitig, feuerverzinkt

	Länge in mm	FK	kg	Artikel-Nr.
2 x 3 Einstellplätze	1050	B	16,0	420-32
2 x 5 Einstellplätze	1750	B	26,0	420-52
2 x 6 Einstellplätze	2100	B	32,0	420-62

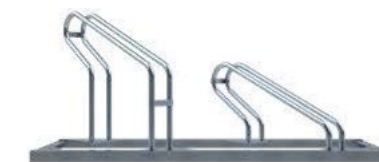

Radeinstellung einseitig 45° links, feuerverzinkt

	Länge in mm	FK	kg	Artikel-Nr.
2 Einstellplätze	1130	B	10,0	420-20-45L
3 Einstellplätze	1695	B	14,5	420-30-45L
4 Einstellplätze	2260	B	19,5	420-40-45L



Radeinstellung einseitig 45° rechts, feuerverzinkt

	Länge in mm	FK	kg	Artikel-Nr.
2 Einstellplätze	1130	B	10,0	420-20-45R
3 Einstellplätze	1695	B	14,5	420-30-45R
4 Einstellplätze	2260	B	19,5	420-40-45R

Fahrradständer mit Anlehnbügel

Rahmen aus Winkelprofil, Bügel für Radeinstellung Ø 19 mm Rundrohr, Hoch- / Tiefstellung, Fahrradreifenbreite bis 55 mm, Anlehnbügel Ø 26,9 mm Rundrohr mit seitlicher Verstärkung und Halteöse, Bügel mit Kunststoff-Ummantelung, **Höhe:** ca. 850 mm, **Tiefe:** ca. 950 mm



Abbildung: 2 Stück 420-20H

Radeinstellung einseitig, feuerverzinkt mit Anlehnbügel, Radabstand 350 mm

	Länge in mm	FK	kg	Artikel-Nr.
2 Einstellplätze	700	B•	15,0	420-20H
4 Einstellplätze	1400	B	30,0	420-40H
6 Einstellplätze	2100	B	45,0	420-60H

Designfahrradständer

Ein optisch ansprechender und einfach aufzustellender Fahrradständer

- Die Reifenaufnahme ist für verschiedene Breiten geeignet, drei Einstellbreiten 45 mm / 55 mm / 65mm
- doppelseitige Nutzung möglich
- langlebig durch Feuerverzinkung und optionale Beschichtung

Rahmenrohr Ø 89 mm, Bügel für Radeinstellung Ø 26,9 mm, **Höhe:** ca. 250 mm, **Tiefe:** ca. 600 mm, mit Haltetaschen zum Aufdübeln



feuerverzinkt			feuerverzinkt und beschichtet DB 703	
FK	kg	Artikel-Nr.	Artikel-Nr.	
B	36,0	4020-15	4020-15B	

Fahrradanlehnbügel als Reihenanlage

Rahmen aus Vierkantrrohr 80 x 80 mm mit aufschraubbaren, gebogenen Anlehnbügeln aus Vierkantrrohr 60 x 40 mm, mit Bodenplatten zum Aufdübeln, feuerverzinkt,

Gesamthöhe: ca. 950 mm,
Bügelabstand: ca. 700 mm



Stellraumtiefe bei 90° Aufstellung: ca. 1500 mm



Der Aufstellwinkel der Anlehnbügel kann bei Montage frei gewählt werden. Bei einer Montage der Anlehnbügel in einem Winkel α n 45° zum Rahmengestell ergibt sich eine Verringerung der Tiefe auf ca. 1100 mm

	Länge in mm	FK	kg	Artikel-Nr.
2 Einstellplätze	1400	B	41,0	4022-20
3 Einstellplätze	2100	B	53,5	4022-30
4 Einstellplätze	2800	B	66,0	4022-40

Fahrradanlehnständer

bestehend aus: drei Anlehnbügeln aus Stahlrohr, mit Ø 48 mm Stahlschienen, feuerverzinkt, 60 x 8 mm, 1800 mm lang, mit Bohrungen zum Aufdübeln.

Gesamtbreite: ca. 700 mm,
Bügelabstand: ca. 750 mm,
Höhe: ca. 700 mm



Flek bel aufstellbar – wahlweise in gerader oder schräger Position bei der schraubbaren Variante

	FK	kg	Artikel-Nr.
erschweißt	B•	31,0	422-30
erschraubt	B•	31,0	422-31

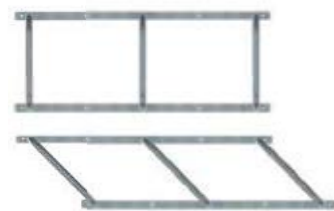

Aufbauschema für 422-31, schnelle und unkomplizierte Montage mit Schrauben

Für mehr Infos QR-Code scannen



Fahrradständer als Reihenanlage mit Schienensystem für Anlehnbügel zum Aufschrauben.

Höhe: 800 mm,
Radabstand: 700 mm,
feuerverzinkt



Anlehnbügel aus Stahlrohr Ø 48 mm,
Breite: 800 mm

	Länge in mm	FK	kg	Artikel-Nr.	feuerverzinkt	feuerverzinkt und beschichtet DB 703
2 Einstellplätze	1400	B•	22,5	423-20		423-20B
3 Einstellplätze	2100	B•	34,0	423-30		423-30B
4 Einstellplätze	2800	C•	45,0	423-40		423-40B



Anlehnbügel aus Stahlrohr 60 x 60 mm,
Breite: 800 mm

	Länge in mm	FK	kg	Artikel-Nr.	feuerverzinkt	feuerverzinkt und beschichtet DB 703
2 Einstellplätze	1400	B•	26,5	424-20		424-20B
3 Einstellplätze	2100	B•	40,0	424-30		424-30B
4 Einstellplätze	2800	C•	53,5	424-40		424-40B



Anlehnbügel aus Flachstahl 50 x 12 mm,
Breite: 800 mm

	Länge in mm	FK	kg	Artikel-Nr.	feuerverzinkt	feuerverzinkt und beschichtet DB 703
2 Einstellplätze	1400	B•	32,5	425-20		425-20B
3 Einstellplätze	2100	B•	49,0	425-30		425-30B
4 Einstellplätze	2800	C•	65,0	425-40		425-40B



Rundbügel aus Stahlrohr Ø 48 mm,
Breite: 460 mm

	Länge in mm	FK	kg	Artikel-Nr.	feuerverzinkt	feuerverzinkt und beschichtet DB703
2 Einstellplätze	1400	B•	20,5	426-20		426-20B
3 Einstellplätze	2100	B•	30,5	426-30		426-30B
4 Einstellplätze	2800	C•	40,5	426-40		426-40B

Mit diesem Anlehnbügel schaffen Sie einen außergewöhnlichen Mehrwert für Ihre Kunden. Sie bieten eine praktische Sicherung des Fahrrads an einen Fahrrad-Anlehnbügel, und die E-Bikes können während des Aufenthalts bei Ihnen mit dem eigenen Ladegerät geladen werden.



E-Bike - Anlehnbügel

Anlehnbügel aus feuerverzinktem und pulverbeschichtetem Stahlwerkrohr inkl. IP 54 Ausgangssteckdose 230V mit Schutzdeckel

3-er Reihenanlage

Fahrradständer als Reihenanlage mit Schienensystem für Anlehnbügel aus Stahlrohr (60 x 60 mm) zum Aufschrauben,

- Höhe:** 800 mm,
- Breite:** 800 mm,
- Radabstand:** 700 mm,
- feuerverzinkt und schwarz beschichtet



	FK	kg	Artikel-Nr.
ohne verschließbare Ladebox	B•	40,0	424-30BE
mit 3 verschließbaren Ladebox	B•	40,0	424-30BEL



Optionales Highlight:

Mit praktisch verschließbarer Ladebox für alle gängigen E-Bike Ladegeräte. Einfach mit dem für das Fahrrad benötigte Kettenschloss, Spiralkabelschloss, etc. zu verschließen. (blau beschichtet)

E-Bike - Anlehnbügel

aus feuerverzinktem und pulverbeschichtetem Stahlwerkrohr inkl. IP 54 Ausgangssteckdose 230V mit Schutzdeckel



Einzelbügel E-Bike - Anlehnbügel mit Ladestation

inklusive IP 54 Ausgangssteckdose 230V, mit Schutzdeckel, mit verschließbarer Ladebox als Einzelbügel aus Vierkantrrohr 100 x 100 mm / 60 x 60 mm
Breite: 800 mm
Höhe: 800 mm,
 mit Bodenplatten zum Aufdübeln, feuerverzinkt und schwarz beschichtet



	FK	kg	Artikel-Nr.
ohne verschließbare Ladebox	B•	15,5	454-080PBE
mit 3 verschließbaren Ladebox	B•	15,5	454-080PBEL



Passendes Zubehör zu diesem Produkt:
 Steckdosenschloss
Art.-Nr.
 454S

- Schutz vor Energiediebstahl
- Mit zwei Schlüsseln
- Leichte Montage

Erhältlich in vielen Farbvarianten!





Für mehr Infos
QR-Code scannen

Werbeträger und Kundenservice vereint!
Statten Sie Ihren exklusiven Fahrradständer mit Ihren Werbeaufklebern auf der freien Werbefläche aus, oder bestellen Sie ein individuelles Werbeschild.



Mobiler Fahrradständer mit Werbeschild

optional mit E-Bike Ladestation mit schwenkbaren Halterrichtungen zum standfesten Sichern der Fahrräder, mit Transportrollen, Reifenbreiten 6 x bis 55 mm, 3 x bis 45 mm, feuerverzinkt, beschichtet in RAL 9005



	FK	kg	Artikel-Nr.
Model Basis ohne Steckdosen	B	32,0	420-80B
Model E mit 3 x Steckdosen IP54, 2 x Halter für E-Bikeladegerät	B	40,0	420-80BE
Werbeschild 1230 x 254 mm individuell nach Ihrer druckfähigen Vorgabedatei bedruckt	B	2,0	4W-80

Mobiler Scooterständer mit Werbeschild

optional mit Scooter Ladestation, 6 Einstellplätze galvanisch feuerverzinkt, beschichtet in RAL 9005



	FK	kg	Artikel-Nr.
Model Basis ohne Steckdosen	B	22,0	420-90B
Model E mit 3 x Steckdosen IP54, 2 x Halter für Scooterladegerät	B	32,0	420-90BE
Werbeschild 1230 x 254 mm individuell nach Ihrer druckfähigen Vorgabedatei bedruckt	B	2,0	4W-80



Für mehr Infos
QR-Code scannen

Stylisch, universell einsetzbar!
Dieser Fahrradständer kann als Anlehnbügel oder als Fahrradparker für Radeinstellung genutzt werden.

Fahrradständer

aus Vierkantrohr 80 x 80 mm,
Höhe: 800 mm

Einzelparker zum Aufdübeln
mit Bodenplatte 150 x 150 mm

Mit seitlichen Rohrbügel
aus Rundrohr Ø 48 mm



	FK	kg	Artikel-Nr.
feuerverzinkt	A	11,5	40880
feuerverzinkt und schwarz matt beschichtet	A	11,5	40880B

Einzelparker zum Aufdübeln
mit Bodenplatte 150 x 150 mm
mit seitlichen Rohrbügel
aus Vierkantrohr 40 x 40 mm



	FK	kg	Artikel-Nr.
feuerverzinkt	A	11,5	40881
feuerverzinkt und schwarz matt beschichtet	A	11,5	40881B

Fahrradständer

aus Vierkantrohr 80 x 20 x 2 mm,
Höhe: 800 mm,
Breite: 95 mm

Einzelparker, zum Aufdübeln
mit Bodenplatte 150 x 150 mm

	FK	kg	Artikel-Nr.
feuerverzinkt	A	7,0	458-95P
beschichtet in DB 703	A	7,0	458-95PB



Anlehnbügelparker

bequemer, sicherer
Fahrradeinstellplatz



Anlehnbügelparker

zum Einbetonieren, Stahlrohr Ø 42 mm,
Bügelöffnung: ca. 170 mm,
Gesamtbreite: ca. 250 mm,
Gesamtlänge: ca. 1600 mm,
Gesamthöhe: 800 mm



	FK	kg	Artikel-Nr.
feuerzink	B	9,0	422-01

Fahrradanlehnbügel

Stahlrohr Ø 48 mm,
Gesamtbreite: ca. 1400 mm,
Höhe Überflur: ca. 850 mm



zum Einbetonieren

	FK	kg	Artikel-Nr.
feuerzink	B	9,0	422-50
feuerzink und beschichtet DB 703	B	9,0	422-50B

zum Aufdübeln mit Bodenplatte
Ø 150 mm und drei Bohrungen Ø 14 mm

	FK	kg	Artikel-Nr.
feuerzink	B	8,0	422-51
feuerzink und beschichtet DB 703	B	8,0	422-51B

Bequemes Einparken von Fahrrädern.
Diebstahlsicheres Abschließen, einfaches
Aufstellen, hohe Standsicherheit

Fahrradanlehnbügel

Stahlrohr Ø 60 x 2,5 mm
mit Querrohren Ø 42 x 2,5 mm,
Gesamtbreite: 800 mm,
Gesamthöhe: 1300 mm



mit Flachkopf zum Einbetonieren

	FK	kg	Artikel-Nr.
feuerzink	B	12,8	422-60
feuerzink und beschichtet DB 703	B	12,8	422-60B



mit Kugelkopf zum Einbetonieren

	FK	kg	Artikel-Nr.
feuerzink	B	13,2	422-61
feuerzink und beschichtet DB 703	B	13,2	422-61B



Anlehnbügel zum Einbetonieren

beidseitig zu benutzen, senkrechte Stahlrohre Ø 60 mm,
Rohrrahmen Ø 48 mm mit Distanzflacheisen, komplett verschweißt,
Gesamtlänge: ca. 1425 mm,
Höhe Überflur: ca. 900 mm

	FK	kg	Artikel-Nr.
feuerzink	B	19,1	422-10

Optional mit Bodenplatten zum Aufdübeln

Bodenplatten 100 x 150 mm
(Die Gesamthöhe ändert sich auf 800 mm)

Art.-Nr. mit P erweitern.

Modernes Design trifft auf langlebige Materialien:

Diese Serie vereint elegant verarbeiteten Stahl mit edlem Kambalaholz und bietet hohen Komfort für öffentliche und private Außenbereiche. Witterungsbeständig, stabil und zeitlos.

Parkbank

Sitzbank mit Gestell aus Flachstahl 80 x 10 mm, feuerverzinkt und beschichtet DB 703, Holzbelattung 80 x 40 mm aus witterungsbeständigem Hartholz (Kambala FSC - Zertifiziert)

Breite: 1800 mm,

Sitzhöhe: 450 mm,

Sitztiefe: 420 mm,

Auslieferungszustand: vormontiert, leichte Endmontage erforderlich



	FK	kg	Artikel-Nr.
ohne Rückenlehne	B	50,0	4B118HB
mit Rückenlehne	B	55,0	4B118RB

Flachstahlbügel mit Holzauflage

80 x 12 mm,
Breite: 750 mm,
Höhe: 1200 mm,
feuerverzinkt,
beschichtet DB 703



	FK	kg	Artikel-Nr.
zum Einbetonieren	B	25,0	4H52-075B
zum Aufdübeln	B	20,5	4H52-075BP

Flachstahlbügel

70 x 10 mm, aus Flachstahl, feuerverzinkt oder optional pulverbeschichtet in DB 703, im 10 mm Radius gekantet



Kantung nach Innen



zum Einbetonieren
Gesamthöhe: 1100 mm

ohne Querholm			feuerverzinkt	feuerverzinkt und beschichtet DB 703
Gesamtbreite in mm	FK	kg	Artikel-Nr.	Artikel-Nr.
600	B	15,0	4257-060	4257-060B
800	B	16,5	4257-080	4257-080B

mit Querholm			feuerverzinkt	feuerverzinkt und beschichtet DB 703
Gesamtbreite in mm	FK	kg	Artikel-Nr.	Artikel-Nr.
600	B	18,0	4258-060	42580 60B
800	B	19,5	4258-080	42580 80B

zum Aufdübeln
Gesamthöhe: 800 mm

ohne Querholm			feuerverzinkt	feuerverzinkt und beschichtet DB 703
Gesamtbreite in mm	FK	kg	Artikel-Nr.	Artikel-Nr.
600	B	15,0	4257-060PI	4257-060PIB
800	B	16,5	4257-080PI	4257-080PIB

mit Querholm			feuerverzinkt	feuerverzinkt und beschichtet DB 703
Gesamtbreite in mm	FK	kg	Artikel-Nr.	Artikel-Nr.
600	B	18,0	4258-060PI	42580 60PIB
800	B	19,5	4258-080PI	42580 80PIB



Anlehnbügel
aus Stahlrohr
zum Einbetonieren,
feuerzinkt und optional
pulverbeschichtet in DB 703,
Gesamthöhe: ca. 1200 mm

Rechteckrohr 80 x 20 mm
ohne Querholm



Gesamtbreite in mm	FK	kg	Anlehnbügel	
			feuerzinkt	feuerzinkt und beschichtet DB 703
Artikel-Nr.	Artikel-Nr.			
450	B•	8,5	458-045	458-045B
750	B•	9,5	458-075	458-075B
1000	B•	10,0	458-100	458-100B



mit Querholm

Gesamtbreite in mm	FK	kg	Anlehnbügel	
			feuerzinkt	feuerzinkt und beschichtet DB 703
Artikel-Nr.	Artikel-Nr.			
450	B•	10,0	459-045	459-045B
750	B•	11,5	459-075	459-075B
1000	B•	13,0	459-100	459-100B



mit Querholm (kleiner Abstand)

Gesamtbreite in mm	FK	kg	Anlehnbügel	
			feuerzinkt	feuerzinkt und beschichtet DB 703
Artikel-Nr.	Artikel-Nr.			
450	B	10,0	459-145	459-145B
750	B	11,5	459-175	459-175B
1000	B	13,0	459-110	459-110B



Anlehnbügel
aus Stahlrohr
zum Einbetonieren,
feuerzinkt oder optional
pulverbeschichtet in DB 703,
Gesamthöhe: ca. 1200 mm

Rechteckrohr 60 x 60 mm
ohne Querholm



Gesamtbreite in mm	FK	kg	Anlehnbügel	
			feuerzinkt	feuerzinkt und beschichtet DB 703
Artikel-Nr.	Artikel-Nr.			
450	B•	10,0	454-045	454-045B
750	B•	11,0	454-075	454-075B
1000	B•	11,5	454-100	454-100B



mit Querholm

Gesamtbreite in mm	FK	kg	Anlehnbügel	
			feuerzinkt	feuerzinkt und beschichtet DB 703
Artikel-Nr.	Artikel-Nr.			
450	B•	11,0	455-045	455-045B
750	B•	13,0	455-075	455-075B
1000	B•	15,0	455-100	455-100B



Rechteckrohr 60 x 40 mm



mit Querholm

Gesamtbreite in mm	FK	kg	Anlehnbügel	
			feuerzinkt	feuerzinkt und beschichtet DB 703
Artikel-Nr.	Artikel-Nr.			
450	B•	10,0	456-045	456-045B
750	B•	11,5	456-075	456-075B
1000	B•	12,5	456-100	456-100B

mit Querholm

Gesamtbreite in mm	FK	kg	Anlehnbügel	
			feuerzinkt	feuerzinkt und beschichtet DB 703
Artikel-Nr.	Artikel-Nr.			
450	B•	12,0	457-045	457-045B
750	B•	14,0	457-075	457-075B
1000	B•	16,0	457-100	457-100B

Optional mit Bodenplatten zum Aufdübeln

Bodenplatten 100 x 150 mm
(Die Gesamthöhe ändert sich auf 800 mm)

Art.-Nr. mit **P** erweitern.

Anlehnbügel

aus Flachstahl zum Einbetonieren, feuerverzinkt und optional pulverbeschichtet in DB 703
Gesamthöhe: ca. 1200 mm



Flachstahl 50 x 12 mm ohne Querholm

			feuerverzinkt		feuerverzinkt und beschichtet DB 703	
Gesamtbreite in mm	FK	kg	Artikel-Nr.	Artikel-Nr.	Artikel-Nr.	Artikel-Nr.
450	B•	13,0	450-045	450-045B	450-045B	450-045B
750	B•	14,5	450-075	450-075B	450-075B	450-075B
1000	B•	16,0	450-100	450-100B	450-100B	450-100B



mit Querholm

			feuerverzinkt		feuerverzinkt und beschichtet DB 703	
Gesamtbreite in mm	FK	kg	Artikel-Nr.	Artikel-Nr.	Artikel-Nr.	Artikel-Nr.
450	B•	15,0	451-045	451-045B	451-045B	451-045B
750	B•	18,0	451-075	451-075B	451-075B	451-075B
1000	B•	20,5	451-100	451-100B	451-100B	451-100B



Flachstahl 80 x 12 mm ohne Querholm

			feuerverzinkt		feuerverzinkt und beschichtet DB 703	
Gesamtbreite in mm	FK	kg	Artikel-Nr.	Artikel-Nr.	Artikel-Nr.	Artikel-Nr.
450	B•	21,0	452-045	452-045B	452-045B	452-045B
750	B•	23,5	452-075	452-075B	452-075B	452-075B
1000	B•	25,5	452-100	452-100B	452-100B	452-100B



mit Querholm

			feuerverzinkt		feuerverzinkt und beschichtet DB 703	
Gesamtbreite in mm	FK	kg	Artikel-Nr.	Artikel-Nr.	Artikel-Nr.	Artikel-Nr.
450	B•	24,5	453-045	453-045B	453-045B	453-045B
750	B•	29,0	453-075	453-075B	453-075B	453-075B
1000	B•	33,0	453-100	453-100B	453-100B	453-100B

Anlehnbügel

aus Flachstahl in gebogener Ausführung zum Einbetonieren, feuerverzinkt oder optional pulverbeschichtet in DB 703
Gesamthöhe: ca. 1200 mm



Flachstahl 50 x 12 mm ohne Querholm

			feuerverzinkt		feuerverzinkt und beschichtet DB 703	
Gesamtbreite in mm	FK	kg	Artikel-Nr.	Artikel-Nr.	Artikel-Nr.	Artikel-Nr.
750	B•	14,5	4050-075	4050-075B	4050-075B	4050-075B
1000	B•	16,0	4050-100	4050-100B	4050-100B	4050-100B



mit Querholm

			feuerverzinkt		feuerverzinkt und beschichtet DB 703	
Gesamtbreite in mm	FK	kg	Artikel-Nr.	Artikel-Nr.	Artikel-Nr.	Artikel-Nr.
750	B	18,0	4051-075	4051-075B	4051-075B	4051-075B
1000	B	20,5	4051-100	4051-100B	4051-100B	4051-100B



Flachstahl 80 x 12 mm ohne Querholm

			feuerverzinkt		feuerverzinkt und beschichtet DB 703	
Gesamtbreite in mm	FK	kg	Artikel-Nr.	Artikel-Nr.	Artikel-Nr.	Artikel-Nr.
750	B•	23,0	4052-075	4052-075B	4052-075B	4052-075B
1000	B•	25,0	4052-100	4052-100B	4052-100B	4052-100B



mit Querholm

			feuerverzinkt		feuerverzinkt und beschichtet DB 703	
Gesamtbreite in mm	FK	kg	Artikel-Nr.	Artikel-Nr.	Artikel-Nr.	Artikel-Nr.
750	B	29,0	4053-075	4053-075B	4053-075B	4053-075B
1000	B	33,0	4053-100	4053-100B	4053-100B	4053-100B

Optional mit Bodenplatten zum Aufdübeln

Bodenplatten 100 x 150 mm
 (Die Gesamthöhe ändert sich auf 800 mm)

Art.-Nr. mit **P** erweitern.

Anlehnbügel

aus Flachstahl zum Einbetonieren, feuerverzinkt und optional pulverbeschichtet in DB 703 Gesamthöhe ca. 1200 mm, mit Unterzug aus Flachstahl 30 x 5 m



Flachstahl 80 x 12 mm ohne Querholm zum Einbetonieren



feuerverzinkt			feuerverzinkt und beschichtet DB 703	
Gesamtbreite in mm	FK	kg	Artikel-Nr.	Artikel-Nr.
450	B	21,0	4152-045	4152-045B
750	B	23,5	4152-075	4152-075B
1000	B	25,5	4152-100	4152-100B

Anlehn- und Absperrbügel
Stahlrohr Ø 48 x 2,5 mm, auf Gehrung geschweißt



ohne Querholm zum Einbetonieren			feuerverzinkt		feuerverzinkt und beschichtet DB 703	
Gesamtbreite in mm	FK	kg	Artikel-Nr.	Artikel-Nr.	Artikel-Nr.	Artikel-Nr.
500	B•	8,0	447-09	447-09B	447-09B	447-09B
700	B•	8,5	447-11	447-11B	447-11B	447-11B
1000	B•	9,5	447-12	447-12B	447-12B	447-12B
1200	B•	10,0	447-13	447-13B	447-13B	447-13B

mit Querholm zum Einbetonieren			feuerverzinkt		feuerverzinkt und beschichtet DB 703	
Gesamtbreite in mm	FK	kg	Artikel-Nr.	Artikel-Nr.	Artikel-Nr.	Artikel-Nr.
500	A•	9,0	447-19	447-19B	447-19B	447-19B
700	B•	10,0	447-21	447-21B	447-21B	447-21B
1000	B•	13,0	447-22	447-22B	447-22B	447-22B
1200	B•	14,0	447-23	447-23B	447-23B	447-23B



Für mehr Flexibilität:
Passende Bodenhülse für unsere Anlehnbügel ermöglichen das Entfernen und Wiedereinsetzen bei besonderem Bedarf.

1. Fahrradanelehnbügel Serien 450/452/458
2. Bodenrosette
3. Bodenhülse mit Klemmung
4. Abdeckkappe

Bodenhülse



Rosetten



Abdeckkappen



Bodenhülse mit Feststellvorrichtung für Vierkantröhr

für Flachstahlanlehnbügel und Vierkantanlehnbügel

Gesamtlänge: ca. 400 mm, feuerverzinkt

feuerverzinkt

	FK	kg	Artikel-Nr.
für 50x 2 mm / 50x 10 mm Vierkantröhr	A	3,4	450-41
für 80x 2 mm / 80x 10 mm Vierkantröhr	A	3,4	452-41
für 80x 20 mm Vierkantröhr	A	3,4	458-41

feuerverzinkt			feuerverzinkt und beschichtet DB 703	
Gesamtbreite in mm	kg	FK	Artikel-Nr.	Artikel-Nr.
für 50 x 12 mm / 50 x 10 mm Vierkantröhr	0,7	A	450R	450RB
für 80 x 12 mm / 80 x 10 mm Vierkantröhr	0,7	A	452R	452RB
für 80 x 20 mm Vierkantröhr	0,7	A	458R	458RB

feuerverzinkt			feuerverzinkt und beschichtet DB 703	
Gesamtbreite in mm	kg	FK	Artikel-Nr.	Artikel-Nr.
für 50 x 12 mm / 50 x 10 mm Vierkantröhr	1,2	A	450-20	450-20B
für 80 x 12 mm / 80 x 10 mm Vierkantröhr	1,2	A	452-20	452-20B
für 80 x 20 mm Vierkantröhr	1,2	A	458-20	458-20B

Cargo-Bike Anlehnbügel

zum Aufdübeln mit schwenkbaren Haltevorrichtungen zum standfesten sichern der Fahrräder (Cargo-Bikes) mit eingelasertem Logo, feuerverzinkt, beschichtet RAL 9005



Länge in mm	FK	kg	Artikel-Nr.
800	B	16,0	4021-20B

Pollerleuchten

mit Pollerleuchten lassen sich Plätze und Wege klar definieren. Passend zu unserem großen Absperrpfosten - Sortiment ist diese robuste Pollerleuchte aus Stahlrohr die optimale Ergänzung, um in der Umgebung Highlights zu setzen.

Pollerleuchte

Stahlrohr Ø 152 mm, Gesamthöhe 1000 mm, feuere r zinkt, pulv r beschichtet,
Befestigung: zum Aufdübeln,
Spannung: 230V AC 50Hz, Leistung: 12W,
Lichtleistung: 1050 lm,
Farbtemperatur: 4.000 K,
Lichtfarbe: weiß,
Abstrahlwinkel: 180°,
Schutzklasse: IP54,
Gewicht: ca. 16,0 kg



40156EBKS



40156EBMR



40156EBKD

satiniert

klar

Farbe	FK	kg	Artikel-Nr.	Artikel-Nr.
schwarz strukturiert	A	16,0	40156EBMS	40156EBKS
rostoptik	A	16,0	40156EBMR	40156EBKR
anthrazit eisenglimmer DB703	A	16,0	40156EBMD	40156EBKD

Auf Anfrage:
Pollerleuchte
inkl. Steckdoseneinsatz



Wäschetrockengerüste in verschiedenen Bauformen



Wäschetrockengerüst Y-Form, aus Stahlrohr Ø 60 mm, Querrohr mit 8 Rundstiften Ø 10 x 40 mm,
Gesamtbreite: 1500 mm,
Gesamthöhe: 2500 mm

	FK	kg	Artikel-Nr.
mit Erdanker, feuere r zinkt	C	18,5	419-400



Wäschetrockengerüst T-Form, aus Stahlrohr Ø 60 mm, Querrohr mit 8 Rundstiften Ø 10 x 40 mm,
Gesamtbreite: 1500 mm,
 T-Verbinder, 2-teilig mit Schraube M10,
 Standpfosten 2500 mm

	FK	kg	Artikel-Nr.
mit Erdanker, feuere r zinkt	C	14,0	419-450

Wäschetrockengerüst

bestehend aus:
 2 Standpfosten mit Erdanker,
Gesamthöhe: 2500 mm,
 Querrohr mit angeschweißten, gebogenen Haken, feuere r zinkt, Abstand ca. 500 mm,
 2 T-Verbinder,
 2-teilig mit Schraube M10,
 2 Kunststoffkappen



Querrohr 2500 mm	Stahlrohr Ø 48 mm			Stahlrohr Ø 60 mm	
	FK	kg	Artikel-Nr.	Artikel-Nr.	
5 Haken einseitig	C	23,5	419-4425	419-4625	
ohne Haken	C	22,0	419-4525	419-4725	

Querrohr 3000 mm	Stahlrohr Ø 48 mm			Stahlrohr Ø 60 mm	
	FK	kg	Artikel-Nr.	Artikel-Nr.	
6 Haken einseitig	C	26,0	419-4430	419-4630	
ohne Haken	C	23,5	419-4530	419-4730	

Querrohr 3500 mm	Stahlrohr Ø 48 mm			Stahlrohr Ø 60 mm	
	FK	kg	Artikel-Nr.	Artikel-Nr.	
7 Haken einseitig	C	27,5	419-4435	419-4635	
ohne Haken	C	25,0	419-4535	419-4735	

Querrohr 4000 mm	Stahlrohr Ø 48 mm			Stahlrohr Ø 60 mm	
	FK	kg	Artikel-Nr.	Artikel-Nr.	
8 Haken einseitig	D	29,0	419-4440	419-4640	
ohne Haken	D	26,5	419-4540	419-4740	

Aufpreis für zusätzliche Haken	FK	Artikel-Nr.
je Haken gebogen, Stück	A	419-460

Abfallbehälter zur Wand- oder Pfostenbefestigung



Abfallbehälter oval

Inhalt ca. 45 L, kpl. mit Schiene und Schlüssel, Höhe ca. 600 mm, Tiefe 260 mm, Breite 410 mm, Entleerung durch verschließbare Bodenklappe, Aufkleber „Saubermännchen“ optional

	FK	kg	Artikel-Nr.
feuerverzinkt	A•	8,5	4029
montiert mit Standpfosten Ø 60 x 1300 mm	A	13,5	4129
feuerverzinkt und beschichtet RAL 6005	A	8,5	4029B
montiert mit Standpfosten Ø 60 x 1300 mm	A	13,5	4129B

Aufkleber „Saubermännchen“

	Artikel-Nr.
schwarz, Klarsicht / schwarz	4021
weiß, Klarsicht / weiß	4022
Universal-Befestigungsschellenband (1VE = 2 Stück) pro Behälter werden 2 Stück benötigt, verzinkt	4023



Abfallbehälter ca. 35 L

mit Schiene und Schlüssel, Höhe 450 mm, Ø 320 mm



	FK	kg	Artikel-Nr.
feuerverzinkt	A•	6,0	4030
montiert mit Standpfosten Ø 60 x 1300 mm	A	9,5	4130
feuerverzinkt und beschichtet DB 703	A	6,0	4030B
montiert mit Standpfosten Ø 60 x 1300 mm	A	9,5	4130B

Abfallbehälter ca. 40 L mit Ascher

inkl. Schiene und Schlüssel, Höhe ca. 530 mm, Ø 340 mm, zwei seitliche Einwurföffnungen, Entleerung durch verschließbare Bodenklappe



	FK	kg	Artikel-Nr.
feuerverzinkt	A•	9,0	4024
montiert mit Standpfosten Ø 60 mm x 1300 mm	A	15,0	4124
feuerverzinkt und beschichtet DB 703	A	9,0	4024B
montiert mit Standpfosten Ø 60 mm x 1300 mm	A	15,0	4124B

Stand-Abfallbehälter ca. 50 L

mit Deckscheibe, Ø 360 mm, Höhe 500 mm, mit Befestigungspfosten 60 x 60 x 1500 mm und Dreikantschlüssel



	FK	kg	Artikel-Nr.
feuerverzinkt, ohne Einsatzbehälter	B•	18,0	4034
feuerverzinkt, mit Einsatzbehälter	B	21,2	4234
feuerverzinkt und beschichtet DB 703, ohne Einsatzbehälter	B	18,0	4034B
feuerverzinkt und beschichtet DB 703, mit Einsatzbehälter	B	21,2	4234B

Einsatzbehälter

für Abfallbehälter Typ 4034, Ø 330 mm, Höhe 440 mm

	FK	kg	Artikel-Nr.
feuerverzinkt	A•	3,2	4034E

Abfallbehälter zur Wand- oder Pfostenbefestigung



Abfallbehälter Nierenform

Draht, Höhe ca. 430 mm, Inhalt ca. 27 L, Ø ca. 210 x 400 mm, komplett mit Befestigungsschiene und Vierkantschlüssel Art.-Nr. 4037

	FK	kg	Artikel-Nr.
feuerverzinkt	A•	3,2	4027
montiert mit Standpfosten Ø 60 x 1300 mm	A	8,2	4127

Rechteck-Abfallbehälter mit Dach

ungelocht, Inhalt ca. 40 L, kpl. mit Schiene und Schlüssel, Behälterabmessungen 440 x 310 x 310 mm

	FK	kg	Artikel-Nr.
feuerverzinkt	A•	15,0	4036
montiert mit Standpfosten Ø 60 x 1300 mm	A	18,0	4136
feuerverzinkt und beschichtet RAL 6005	A	15,0	4036B
montiert mit Standpfosten Ø 60 x 1300 mm	A	18,0	4136B

Rechteck-Abfallbehälter mit Dach

ungelocht, Inhalt ca. 40 L, inkl. Ascher, kpl. mit Schiene und Schlüssel, Behälterabmessungen 440 x 310 x 310 mm

	FK	kg	Artikel-Nr.
feuerverzinkt	A•	13,5	4035
montiert mit Standpfosten Ø 60 x 1300 mm	A	18,0	4135
feuerverzinkt und beschichtet RAL 6005	A	13,5	4035B
montiert mit Standpfosten Ø 60 x 1300 mm	A	18,0	4135B

Rundascher zur Wand- und Pfostenbefestigung

mit Schiene, Schlüssel und Aufkleber, Inhalt ca. 4 L, Ø 200 mm, Höhe 135 mm



	FK	kg	Artikel-Nr.
feuerverzinkt mit gelochtem Boden für den Wasserablauf	A•	3,0	4066
montiert mit Standpfosten Ø 60 x 1300 mm	A	8,0	4166
feuerverzinkt und beschichtet DB 703	A	3,0	4066B
montiert mit Standpfosten Ø 60 x 1300 mm	A	8,0	4166B

Rundascher mit Dach, zur Wand- und Pfostenbefestigung

mit Schiene, Schlüssel und Aufkleber, Inhalt ca. 4 L, Ø 200 mm, Höhe 290 mm



	FK	kg	Artikel-Nr.
feuerverzinkt mit gelochtem Boden für den Wasserablauf	A•	4,5	4067
montiert mit Standpfosten Ø 60 x 1300 mm	A	9,5	4167
feuerverzinkt und beschichtet DB 703	A	4,5	4067B
montiert mit Standpfosten Ø 60 x 1300 mm	A	9,5	4167B

Steck-Dreikantschlüssel 8 mm

	FK	kg	Artikel-Nr.
	A	0,2	4038

Dreikantschlüssel 8 mm

	FK	kg	Artikel-Nr.
	A	0,1	4039

Vierkantschlüssel 6 mm

	FK	kg	Artikel-Nr.
für Abfallbehälter Typ 4027	A•	0,2	4037



Pflanzbehälter – für eine grüne und ansprechende Gestaltung des Stadtbildes.

Ob vor Gebäuden, auf Parkplätzen oder entlang von Gehwegen – unsere Pflanzbehälter bringen lebendige Akzente in urbane Räume und sorgen für eine einladende Atmosphäre.

Pflanzbehälter

Rundrohre Ø 60 mm senkrecht, Stahlrohr 30 x 30 mm waagrecht mit seitlichen Stahlblechen und Bodenblech, feuerverzinkt und beschichtet DB 703, **Außenmaß:** 640 x 640 mm, **Innenmaß:** 520 x 520 mm, **Tiefenmaß:** 500 mm (Behälter), **Höhe:** mit Kugelkopf 680 mm, mit Flachkopf 600 mm



	FK	kg	Artikel-Nr.
mit Kugelkopf	B	55,0	4025-10B
mit Flachkopf	B	55,0	4025-20B



Pflanzbehälter,

Rundrohre Ø 76 mm senkrecht mit seitlichen Stahlblechen und Bodenblech, feuerverzinkt und beschichtet DB 703, **Außenmaß:** 880 x 880 mm, **Innenmaß:** 700 x 700 mm, **Tiefenmaß:** 500 mm (Behälter), **Höhe:** mit Kugelkopf 680 mm

	FK	kg	Artikel-Nr.
mit Kugelkopf	B	67,0	4025-70PB



Sicherheit für das Betriebsgelände

Werkschutz

Vom Rammschutzpfosten bis zu Einfahrtskontrollen – unser Werkschutzprogramm bietet umfassenden Schutz für kritische Bereiche.

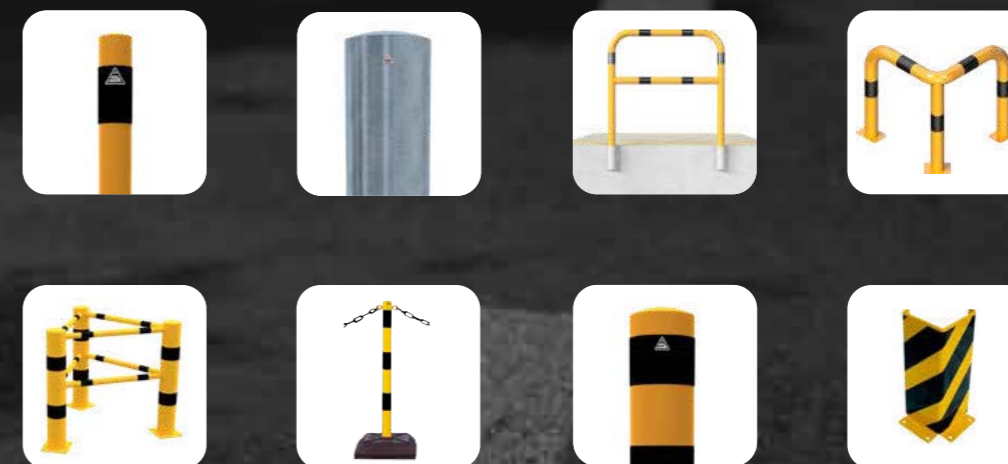

Sperrpfosten • Kettenständer / Zubehör • Sperrbügel • Schutzgeländer
• Anfahrtschutz • Warn- und Schutzprofile

Absperrpfosten

Stahlrohr Ø 60 mm, Ø 76 mm mit aufgeschweißter Stahlkappe, 900 mm Überflur, feuerverzinkt und gelb beschichtet mit schwarzen Streifen



ortsfest zum Einbetonieren
mit Erdanker

	Durchmesser in mm	FK	kg	Artikel-Nr.
feuerverzinkt, gelb beschichtet, drei schwarze Streifen	Ø 60	A•	4,9	460BG
	Ø 76	A•	7,0	476BG

ortsfest für Dübelbefestigung
mit Bodenplatte 100 x 150 mm,
Gesamtlänge: 900 mm

	Durchmesser in mm	FK	kg	Artikel-Nr.
feuerverzinkt, gelb beschichtet, drei schwarze Streifen	Ø 60	A•	4,0	460PBG
	Ø 76	A•	5,1	476PBG



Passendes Befestigungsmaterial zu diesem Produkt:
Befestigungsschraubensatz TP 1
Art.-Nr. 470-71
Weiteres Zubehör ab **Seite 55**

Absperrpfosten

Stahlrohr Ø 89 mm, 70 x 70 mm mit aufgeschweißter Stahlkappe, 900 mm Überflur, feuerverzinkt und gelb beschichtet mit schwarzen Streifen



ortsfest zum Einbetonieren
mit Erdanker

	Größe in mm	FK	kg	Artikel-Nr.
feuerverzinkt, gelb beschichtet, drei schwarze Streifen	Ø 89	A•	8,8	489BG
	70 x 70	A•	7,2	470BG

ortsfest für Dübelbefestigung
mit Bodenplatte 100 x 150 mm,
Gesamtlänge: 900 mm

	Größe in mm	FK	kg	Artikel-Nr.
feuerverzinkt, gelb beschichtet, drei schwarze Streifen	Ø 89	A•	6,7	489PBG
	70 x 70	A•	5,6	470PBG



Passendes Befestigungsmaterial zu diesem Produkt:
Befestigungsschraubensatz TP 1
Art.-Nr. 470-71
Weiteres Zubehör ab **Seite 55**

Diese Pfosten sind auch in weiß / rot lieferbar siehe Rubrik Absperrpfosten ab **Seite 12**

Farbvarianten, Reflektionsklassen und Individualisierung, siehe **Seite 6 - 7**

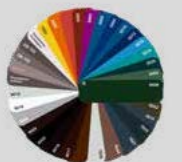

Absperrpfosten

Stahlrohr Ø 76, Ø 89, 70 x 70 mm mit aufgeschweißter Stahlkappe, ca. 1000 mm Überflur, feuerverzinkt und gelb beschichtet mit schwarzen Streifen



Anfahrssicher - Neigbar!



ortsfest allseitig neigbar
mit Bodenplatte 220 x 220 mm, zum Aufdübeln, ohne Abdeckkappe

	Größe in mm	FK	kg	Artikel-Nr.
feuerverzinkt, gelb beschichtet, drei schwarze Streifen	Ø 76	A	8,9	476NPBG
	Ø 89	A	10,2	489NPBG
	70 x 70	A	9,5	470NPBG



Abdeckkappe
Ø 200 mm, für Absperrpfosten neigbar

Artikel-Nr.
477-10BG



Passendes Befestigungsmaterial zu diesem Produkt:
Befestigungsschraubensatz T_p 2
Art.-Nr.: 470-72
Weiteres Zubehör ab **Seite 55**

Absperrpfosten

Stahlrohr Ø 76, Ø 89, 70 x 70 mm mit aufgeschweißter Stahlkappe, ca. 1000 mm Überflur, feuerverzinkt und gelb beschichtet mit schwarzen Streifen



Abnehmbar!

Für mehr Infos
QR-Code scannen



476APBG

470APBG

lösbar, abnehmbar, für Dübelbefestigung
mit Einschubplatte 150 x 180 mm, Verriegelung mit einer Innensechskantschraube

	Größe in mm	FK	kg	Artikel-Nr.
feuerverzinkt, gelb beschichtet, drei schwarze Streifen	Ø 76	A	6,8	476APBG
	Ø 89	A	8,0	489APBG
	70 x 70	A	7,2	470APBG



Passendes Befestigungsmaterial zu diesem Produkt:
Befestigungsschraubensatz T_p 1
Art.-Nr. 470-71
Weiteres Zubehör ab **Seite 55**

Stahlrohrpoller
Ø 152 x 3,2 mm mit
aufgeschweißter Stahlkappe



40151BG



40153BG

ortsfest zum Einbetonieren

	Länge in mm	FK	kg	Artikel-Nr.
feuere rzinkt	1200	A•	13,3	40150
	1500	B•	16,5	40151
	2000	B•	21,9	40152
feuere rzinkt, gelb beschichtet, drei schwarzen Streifen	1200	A•	15,0	40150BG
	1500	B•	16,5	40151BG
	2000	B•	21,9	40152BG

Abnehmbare Pollerdeckel zum Befüllen der Poller mit Beton



Stahlkappe zum Anschrauben
anstatt der aufgeschweißten Stahlkappe

Art.-Nr. mit **L** erweitern
Aufpreis: 16,00 Euro



Stahlkappe mit Betonanker
anstatt der aufgeschweißten Stahlkappe

Art.-Nr. mit **A** erweitern
Aufpreis: 5,00 Euro

zum Aufdübeln
mit Bodenplatte 220 x 220 mm

	Länge in mm	FK	kg	Artikel-Nr.
feuere rzinkt	1000	A•	13,9	40153
feuere rzinkt, gelb beschichtet, drei schwarze Streifen	1000	A•	13,9	40153BG



Diese Pfosten sind auch in weiß / rot lieferbar
siehe Rubrik Absperrpfosten ab **Seite 24**

Farbvarianten, Reflektionsklassen
und Individualisierung, siehe **Seite 6 - 7**



Stahlrohrpoller

Ø 152 x 3,2 mm, mit aufgeschweißter Stahlkappe,
inkl. Bodenhülse Art.-Nr. 40151-10,
ca. 500 mm Unterflur

herausnehmbar ohne Verschluss

	Länge in mm	FK	kg	Artikel-Nr.
feuere rzinkt	1500	B	26,0	40151H
	2000	B	32,0	40152H
feuere rzinkt, gelb beschichtet, drei schwarzen Streifen	1500	B	26,0	40151HBG
	2000	B	32,0	40152HBG



40151HBG



40151FBG

Stahlrohrpoller

Ø 152 x 3,2 mm, mit aufgeschweißter Stahlkappe,
Höhe Überflur: 1000 mm,
inkl. Bodenhülse,
ca. 500 mm Unterflur

herausnehmbar mit Dreikante rschluss

	Länge in mm	FK	kg	Artikel-Nr.
feuere rzinkt	1500	B	20,1	40151F
feuere rzinkt, gelb beschichtet, drei schwarzen Streifen	1500	B	20,1	40151FB

Elastischer Stahlrohrpoller

Ø 152 x 3,2 mm, mit aufgeschweißter Stahlkappe.
zum Aufdübeln mit Bodenplatte 360 x 360 mm

	Länge in mm	FK	kg	Artikel-Nr.
feuere rzinkt	1000	A	23,0	40153NP
feuere rzinkt, gelb beschichtet, drei schwarzen Streifen	1000	A	23,0	40153NPBG



Passendes Befestigungsmaterial zu diesem Produkt:
Befestigungsschraubensatz **Typ 2**
Art.-Nr.: 470-72
Weiteres Zubehör ab **Seite 55**



40153NPBG

Diese schweren Poller sind als Anfahrerschutz einsetzbar, insbesondere für Einfahrten, Hallen, Tankstellen usw. Ebenso um Dachüberstände zu sichern oder als Leitpoller für Rampen, Toren etc.

Stahlrohrpoller

Ø 193 x 3,6 mm, mit aufgeschweißter Stahlkappe

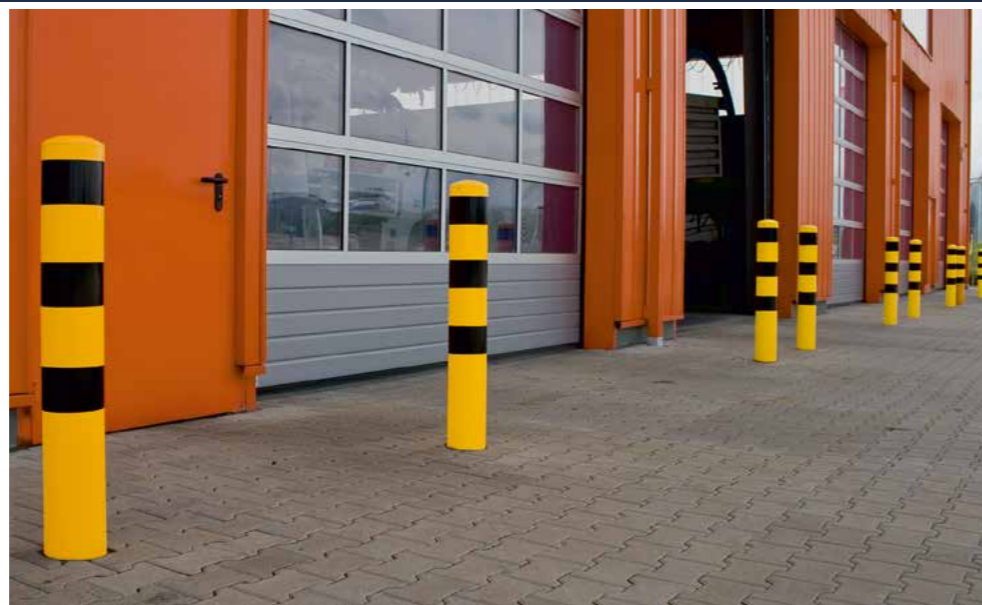

40191BG



40193BG

ortsfest
zum Einbetonieren

	Länge in mm	FK	kg	Artikel-Nr.
feuerverzinkt	1200	A•	20,9	40190
	1500	B•	26,0	40191
	2000	B•	34,4	40192
feuerverzinkt, gelb beschichtet, drei schwarze Streifen	1200	A•	20,9	40190BG
	1500	B•	26,0	40191BG
	2000	B•	34,4	40192BG

Abnehmbare Pollerdeckel zum Befüllen der Poller mit Beton



Stahlkappe zum Anschrauben
anstatt der aufgeschweißten Stahlkappe

Art.-Nr. mit L erweitern
Aufpreis: 16,00 Euro



Stahlkappe mit Betonanker
anstatt der aufgeschweißten Stahlkappe

Art.-Nr. mit A erweitern
Aufpreis: 5,00 Euro

zum Aufdübeln
mit Bodenplatte 360 x 360 mm

	Länge in mm	FK	kg	Artikel-Nr.
feuerverzinkt	1000	A•	23,6	40193
feuerverzinkt, gelb beschichtet, drei schwarze Streifen	1000	A•	23,6	40193BG



Passendes Befestigungsmaterial zu diesem Produkt:
Befestigungsschraubensatz Typ 2
Art.-Nr.: 470-72
Weiteres Zubehör ab **Seite 55**

Stahlrohrpoller

herausnehmbar für
übergehendes Entfernen



40191HBG



40191FBG



Stahlrohrpoller Ø 193 x 3,6 mm

mit aufgeschweißter Stahlkappe,
inkl. Bodenhülse Art.-Nr. 40191-10,
ca. 500 mm Unterflur

herausnehmbar ohne Verschluss

	Länge in mm	FK	kg	Artikel-Nr.
feuerverzinkt	1500	B	38,0	40191H
	2000	B	50,0	40192H
feuerverzinkt, gelb beschichtet, drei schwarze Streifen	1500	B	38,0	40191HBG
	2000	B	50,5	40192HBG

Stahlrohrpoller Ø 193 x 3,6 mm

mit aufgeschweißter Stahlkappe,
Höhe Überflur: 1000 mm,
inkl. Bodenhülse Art.-Nr. 470-10,
ca. 500 mm Unterflur

herausnehmbar mit Dreiecksverschluss

	Länge in mm	FK	kg	Artikel-Nr.
feuerverzinkt	1500	B	23,6	40191F
feuerverzinkt, gelb beschichtet, drei schwarze Streifen	1500	B	23,6	40191FBG



Diese Pfosten sind auch in weiß / rot lieferbar
siehe Rubrik Absperrpfosten ab **Seite 26**

Farbvarianten, Reflektionsklassen
und Individualisierung, siehe **Seite 6 - 7**

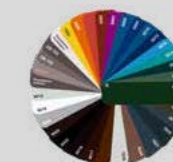

Stahlrohrpoller
Ø 273 x 5,0 mm,
mit aufgeschweißter
Stahlkappe



40271



40273BG



ortsfest
zum Einbetonieren

	Länge in mm	FK	kg	Artikel-Nr.
feuere rzinkt	1500	B	51,1	40271
	2000	B	67,6	40272
feuere rzinkt, gelb beschichtet, drei schwarze Streifen	1500	B	51,1	40271BG
	2000	B	67,6	40272BG

Abnehmbare Pollerdeckel zum Befüllen der Poller mit Beton



Stahlkappe mit Betonanker Art.-Nr. mit **A** erweitern
anstatt der aufgeschweißten Stahlkappe

zum Aufdübeln
mit Bodenplatte 360 x 360 mm

	Länge in mm	FK	kg	Artikel-Nr.
feuere rzinkt	1500	B	58,9	40273
feuere rzinkt, gelb beschichtet, drei schwarze Streifen	1500	B	58,9	40273BG



Passendes Befestigungsmaterial zu diesem Produkt:
Befestigungsschraubensatz T_p 2
Art.-Nr.: 470-72
Weiteres Zubehör ab **Seite 55**

Diese schweren Poller sind als
Anfahrtschutz einsetzbar, insbe-
sondere für Einfahrten, Hallen,
Tankstellen usw. Ebenso um
Dachüberstände zu sichern oder
als Leitpoller für Rampen, Toren
etc.

Stahlrohrpoller
Ø 323 x 5,0 mm,
mit aufgeschweißter Stahlkappe



40321BG



ortsfest
zum Einbetonieren

	Länge in mm	FK	kg	Artikel-Nr.
feuere rzinkt	1500	B	60,0	40321
	2000	B	80,5	40322
	2400	B	96,0	40324
feuere rzinkt, gelb beschichtet, drei schwarze Streifen	1500	B	60,0	40321BG
	2000	B	80,5	40322BG
	2400	B	96,0	40324BG

Abnehmbare Pollerdeckel zum Befüllen der Poller mit Beton



Stahlkappe mit Betonanker Art.-Nr. mit **A** erweitern
anstatt der aufgeschweißten Stahlkappe



Diese Pfosten sind auch in weiß / rot lieferbar
siehe Rubrik Absperrpfosten **Seite 29**
Farbvarianten, Reflektionsklassen
und Individualisierung, siehe **Seite 6 - 7**

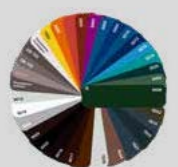

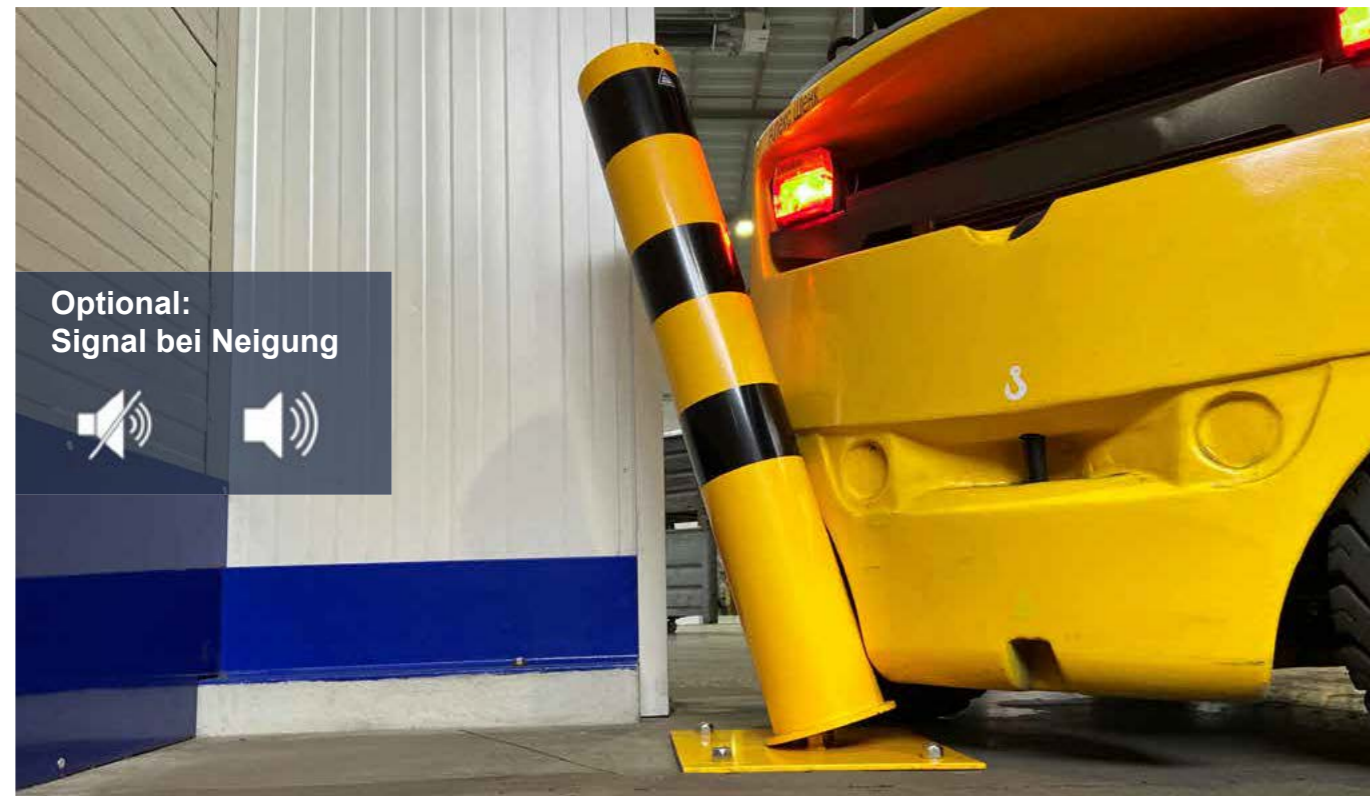

Absperrpfosten

Parkplatzsperren

Stilpoller

Edelstahl

Sperrelemente

Schranken

Freiraumausstattung

Werkenschutz

Absperrpfosten

Parkplatzsperren

Stilpoller

Edelstahl

Sperrelemente

Schranken

Freiraumausstattung

Werkenschutz

Optional:
Signal bei Neigung



Stahlrohrpoller

Ø 152 x 3,2 mm, mit aufgeschweißter Stahlkappe,
Gesamtlänge: 1500 mm, ortsfest zum Aufdübeln

	Gesamtlänge in mm	Signal	FK	kg	Artikel-Nr.
feuerverzinkt	1000	ohne Signal	B	30,0	401530N
	1000	mit Signal	B	30,0	401530SN
	1500	ohne Signal	B	35,3	401535N
	1500	mit Signal	B	35,3	401535SN
feuerverzinkt, gelb beschichtet, drei schwarze Streifen	1000	ohne Signal	B	30,0	401530NBG
	1000	mit Signal	B	30,0	401530SNBG
	1500	ohne Signal	B	35,3	401535NBG
	1500	mit Signal	B	35,3	401535SNBG



401530NBG

Dient dem Schutz im Lager und minimiert Anfahrtschäden des Hallenbodens und am Fahrzeug.



Für mehr Infos
QR-Code scannen



Dieser neigbare Stahlrohrpoller ist für hohe Anfahrbelastungen geeignet und stellt sich bei Entlastung automatisch in die Ausgangsposition zurück.



Diese Pfosten sind auch in weiß / rot lieferbar
siehe Rubrik Absperrpfosten ab Seite 30

Farbvarianten, Reflektionsklassen
und Individualisierung, siehe Seite 6 - 7



LKW Einfahrhilfe

abgewinkelt, aus Ø152,4 mm Rundrohr,
Gesamtlänge: ca. 3000 mm, zum Aufdübeln

feuerverzinkt

	FK	kg	Artikel-Nr.
linke Seite	C	49,0	40157L
rechte Seite	C	49,0	40157R

feuerverzinkt, weiß beschichtet, rot reflektierende Streifen

	FK	kg	Artikel-Nr.
linke Seite	C	49,0	40157LB
rechte Seite	C	49,0	40157RB

feuerverzinkt, gelb beschichtet, schwarze Streifen

	FK	kg	Artikel-Nr.
linke Seite	C	49,0	40157LBG
rechte Seite	C	49,0	40157RBG



LKW Einfahrhilfe

gerade, auch als Verlängerungselement
nutzbar aus Ø 152,4 mm Rundrohr,
ca. 3600 mm, zum Aufdübeln

	FK	kg	Artikel-Nr.
feuerverzinkt	C	54,0	40157G

	FK	kg	Artikel-Nr.
feuerverzinkt, weiß beschichtet, rot reflektierende Streifen	C	54,0	40157GB

	FK	kg	Artikel-Nr.
feuerverzinkt, gelb beschichtet, schwarze Streifen	C	54,0	40157GBG



Absperrkette aus Stahl, geschweißt

Drahtstärke 6 mm, Pack.- Einheit 10 m

	FK	kg	Artikel-Nr.
feuerverzinkt	A•	6,0	430-66
verzinkt und gelb / schwarz beschichtet	A•	6,0	430-67B



Absperrkette aus Stahl, ungeschweißt

Drahtstärke 7 mm, Pack.- Einheit 10 m

	FK	kg	Artikel-Nr.
feuerverzinkt	A•	9,0	430-10
verzinkt und gelb / schwarz beschichtet	A•	9,0	430-20B



S-Haken	FK	Artikel-Nr.
verzinkt	A•	430-11
verzinkt und gelb beschichtet	A•	430-11BG
verzinkt und schwarz beschichtet	A•	430-11BS



Verbindungsglied	FK	Artikel-Nr.
verzinkt	A•	430-09
verzinkt und gelb beschichtet	A•	430-09BG
verzinkt und schwarz beschichtet	A•	430-09BS



Schäkel	FK	Artikel-Nr.
verzinkt	A•	430-12
verzinkt und gelb beschichtet	A•	430-12BG
verzinkt und schwarz beschichtet	A•	430-12BS



Absperrkette aus Kunststoff,

Pack.- Einheit 25 m

	FK	kg	Artikel-Nr.
6 mm, gelb / schwarz	A•	2,0	430-06
8 mm, gelb / schwarz	A•	2,5	430-30

Verbindungsglied aus Kunststoff

	FK	Artikel-Nr.
gelb, 6 mm	A•	430-07G
schwarz, 6 mm	A•	430-07S
gelb, 8 mm	A•	430-16G
schwarz, 8 mm	A•	430-16S



Hakenglied aus Kunststoff

	FK	Artikel-Nr.
gelb, 6 mm	A•	430-08G
schwarz, 6 mm	A•	430-08S
gelb, 8 mm	A•	430-17G
schwarz, 8 mm	A•	430-17S



Weitere Ketten und Zubehör siehe Seite 56 - 57



460KBS

Transportabler Kettenständer zur übergehenden Absperrung, mit hoher Standfestigkeit bei wechselnder Aufstellung. Für außen und innen geeignet. Pfosten auf Fußplatte leicht trennbar. Einfache Aufstellung und platzsparende Lagerung.

Kettenständer, schwer

aus Ø 60 mm Stahlrohr mit aufgeschweißter Stahlkappe und Ösen zum Einhängen der Kette, Höhe ca. 900 mm, Fußplatte aus Recycling, 400 x 400 x 100 mm, schwarz, abnehmbar

	FK	kg	Artikel-Nr.
feuerverzinkt, gelb beschichtet, drei schwarzen Streifen	A•	15,0	460KBS



4040KBS

Kettenständer aus Kunststoff

Leichter Kettenständer aus Kunststoff für schnelle Absperrungen inkl. Kunststofffuß dreieckig, Seitenlänge 300 mm, mit Beton gefüllt, Kunststoffrohr Ø 40 mm, Höhe: 900 mm, mit 4 in der Kappe integrierten Kettenaufnahmen

	FK	kg	Artikel-Nr.
gelb / schwarz	A•	3,0	4040KBS



4041KBS

Kettenständer aus Kunststoff

mit kundenseits befüllbarem Fuß Ø 300 mm, Kunststoffrohr Ø 40 mm, Höhe: 900 mm, mit 4 in der Kappe integrierten Kettenaufnahmen

	FK	kg	Artikel-Nr.
gelb / schwarz	A•	2,0	4041KBS



Für Innen- u. Außenbereich

Kettenständer-Set

Ausführung: 6 Kunststoffpfosten Ø 40 mm, mit 4 in der Kappe integrierten Kettenaufnahmen, 10 m Kunststoffkette, 10 Verbindungsgliedern

mit Beton gefülltem dreieckigen Fuß aus Kunststoff, Seitenlänge 300 mm

	FK	kg	Artikel-Nr.
gelb / schwarz	A•	20,0	4040KBSSET

mit befüllbarem runden Fuß aus Kunststoff, Ø 300 mm

	FK	kg	Artikel-Nr.
gelb / schwarz	A•	14,0	4041KBSSET



Auch in weiß / rot lieferbar; siehe Absperrpfosten/ Absperrketten Seite 47

Sicherheitsschutz für Gefahrenzonen (Eingänge, Rampen, Abtrennungen, etc.) feuerverzinkt, gelb pulverbeschichtet mit schwarzen Streifen.



Schutzbügel mit Knieholm
Stahlrundrohr Ø 48 x 2,5 mm,
Höhe Überflur: 1000 mm



zum Einbetonieren
Gesamthöhe: 1400 mm

zum Aufdübeln

Gesamtbreite in mm	FK	kg	Artikel-Nr.	Artikel-Nr.
1000	B	12,5	448-32BG	448-62BG
1500	B	15,5	448-33BG	448-63BG
2000	B	18,5	448-34BG	448-64BG

Schutzbügel mit Knieholm
Stahlrundrohr Ø 60 x 2,5 mm,
Höhe Überflur: 1000 mm



zum Einbetonieren
Gesamthöhe: 1400 mm

zum Aufdübeln

Gesamtbreite in mm	FK	kg	Artikel-Nr.	Artikel-Nr.
1000	B	15,5	465-32BG	465-62BG
1500	B	19,5	465-33BG	465-63BG
2000	B	23,0	465-34BG	465-64BG



Diese Sperrbügel sind auch in feuerverzinkt lieferbar siehe Rubrik Sperrelemente ab Seite 113

Farbvarianten, Reflektionsklassen und Individualisierung, siehe Seite 6 - 7

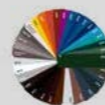

Sicherheitsschutz speziell für Rampen

Schutzbügel mit Knieholm
Stahlrundrohr Ø 48 x 2,5 mm für Wandmontage mit zwei Rohrhülsen T_p 443-15W zum Andübeln, herausnehmbar, ohne Verschluss,
Höhe Überflur: 1000 mm



feuerverzinkt

Gesamtbreite in mm	Gesamthöhe in mm	FK	kg	Artikel-Nr.
700	1200	A•	12,0	448-21W
1000	1200	A•	13,8	448-22W
1200	1200	A•	14,9	448-23W

feuerverzinkt, gelb beschichtet mit schwarzen Streifen

Gesamtbreite in mm	Gesamthöhe in mm	FK	kg	Artikel-Nr.
700	1200	A•	12,0	448-21WB
1000	1200	A	13,8	448-22WB
1200	1200	A	14,9	448-23WB

Schutzbügel mit Knieholm
Stahlrundrohr Ø 60 x 2,5 mm für Wandmontage mit zwei Rohrhülsen T_p 460-15W zum Andübeln, herausnehmbar, ohne Verschluss,
Höhe Überflur: 1000 mm



feuerverzinkt

Gesamtbreite in mm	Gesamthöhe in mm	FK	kg	Artikel-Nr.
700	1200	B•	14,9	465-21W
1000	1200	B•	17,1	465-22W
1200	1200	B•	18,5	465-23W

feuerverzinkt, gelb beschichtet mit schwarzen Streifen

Gesamtbreite in mm	Gesamthöhe in mm	FK	kg	Artikel-Nr.
700	1200	B	14,9	465-21WB
1000	1200	B	17,1	465-22WB
1200	1200	B	18,5	465-23WB

Wirkungsvoller Schutz für den Innen- und Außenbereich, für Lager und Produktion. Arbeitsbereiche und Verkehrswege sichern, Maschinen, Säulen und Regale schützen.

Rammschutzbügel

Stahlrohr Ø 76 mm, feuerverzinkt, gelb beschichtet mit schwarzen Streifen



zum Einbetonieren

Gesamtbreite in mm	Höhe Überflur in mm	FK	kg	Artikel-Nr.
400	250	A	6,5	477-01BG
750	250	A	8,0	477-02BG
1000	250	A	9,5	477-03BG
400	650	B	11,0	477-04BG
750	650	B	13,0	477-05BG
1000	650	B	14,0	477-06BG
400	1150	A	14,5	477-07BG
750	1150	B	16,0	477-08BG
1000	1150	B	17,5	477-09BG



zum Aufdübeln

Gesamtbreite in mm	Höhe Überflur in mm	FK	kg	Artikel-Nr.
400	250	A	4,0	477-01PBG
750	250	A	6,0	477-02PBG
1000	250	A	7,0	477-03PBG
400	650	A	8,0	477-04PBG
750	650	B	10,0	477-05PBG
1000	650	B	11,0	477-06PBG
400	1150	A	12,5	477-07PBG
750	1150	B	14,5	477-08PBG
1000	1150	B	15,5	477-09PBG



Auch in feuerverzinkt lieferbar siehe Rubrik Sperrelemente ab Seite 119



Farbvarianten, Reflektionsklassen und Individualisierung, siehe Seite 6 - 7



Zum Schutz des Hallenbodens (bei Stoß kein Herausreißen der Befestigung).

Rammschutzbügel

elastisch, neigbar, Stahlrohr Ø 76 mm, Bügel mit Bodenplatten 220 x 220 mm, feuerverzinkt und gelb beschichtet mit schwarzen Streifen



zum Aufdübeln

Gesamtbreite in mm	Höhe Überflur in mm	FK	kg	Artikel-Nr.
400	650	A	12,0	477-04NPBG
750	650	B	15,0	477-05NPBG
1000	650	B	17,0	477-06NPBG
400	1150	A	12,0	477-07NPBG
750	1150	B	15,0	477-08NPBG
1000	1150	B	17,0	477-09NPBG

elastisch neigbar



Für vorübergehende Öffnung / Sperrung von Zugängen. Der Schutzbügel wird aus den aufgedübelten Einschubplatten entnommen und bei Bedarf wieder eingeschoben und mit Innensechskantschrauben verriegelt.

Rammschutzbügel

abnehmbar, Stahlrohr Ø 76 mm, mit Bodenplatten 160 x 180 mm, feuerverzinkt und gelb beschichtet mit schwarzen Streifen



zum Aufdübeln

Gesamtbreite in mm	Höhe Überflur in mm	FK	kg	Artikel-Nr.
400	650	A	12,0	477-04APBG
750	650	B	15,0	477-05APBG
1000	650	B	17,0	477-06APBG
400	1150	A	12,0	477-07APBG
750	1150	B	15,0	477-08APBG
1000	1150	B	17,0	477-09APBG

abnehmbar



Rammschutzbügel 90°
gleichschenkelig,
Stahlrohr Ø 76 mm,
feuerwzinkt, gelb
beschichtet mit schwarzen
Streifen



zum Einbetonieren

Gesamtbreite in mm	Höhe Überflur in mm	FK	kg	Artikel-Nr.
350	650	B	19,0	477-30BG
350	1150	B	25,0	477-31BG
600	650	B	22,0	477-60BG
600	1150	B	27,5	477-61BG

zum Aufdübeln

Gesamtbreite in mm	Höhe Überflur in mm	FK	kg	Artikel-Nr.
350	650	B	13,5	477-30PBG
350	1150	B	21,0	477-31PBG
600	650	B	16,0	477-60PBG
600	1150	B	24,0	477-61PBG

Rammschutzbügel

Doppelbügel,
Stahlrohr Ø 76 mm,
feuerwzinkt, gelb beschichtet
mit schwarzen Streifen,
Gesamttiefe: 450 mm



zum Einbetonieren

Gesamtbreite in mm	Höhe Überflur in mm	FK	kg	Artikel-Nr.
750	650	B	28,5	477-68BG
750	1150	B	36,0	477-69BG
1000	650	B	30,0	477-70BG
1000	1150	B	37,5	477-71BG

zum Aufdübeln

Gesamtbreite in mm	Höhe Überflur in mm	FK	kg	Artikel-Nr.
750	650	B	21,0	477-68PBG
750	1150	B	31,5	477-69PBG
1000	650	B	22,0	477-70PBG
1000	1150	B	32,5	477-71PBG

Rammschutzbügel 90°
einseitige rtierte Ausführung,
Stahlrohr Ø 76 mm,
feuerwzinkt, gelb pulwbeschichtet
mit schwarzen Streifen,
Gesamttiefe: 350 mm



zum Einbetonieren, einseitig rechts

Gesamtbreite in mm	Höhe Überflur in mm	FK	kg	Artikel-Nr.
600	650	B	13,5	477-76BG
600	1150	B	17,0	477-77BG

zum Aufdübeln, einseitig rechts

Gesamtbreite in mm	Höhe Überflur in mm	FK	kg	Artikel-Nr.
600	650	B	13,5	477-76PBG
600	1150	B	17,0	477-77PBG

zum Einbetonieren, einseitig links

Gesamtbreite in mm	Höhe Überflur in mm	FK	kg	Artikel-Nr.
600	650	B	13,5	477-78BG
600	1150	B	17,0	477-79BG

zum Aufdübeln, einseitig links

Gesamtbreite in mm	Höhe Überflur in mm	FK	kg	Artikel-Nr.
600	650	B	13,5	477-78PBG
600	1150	B	17,0	477-79PBG

Rammschutzbügel

doppelseitige rtierte Ausführung
Stahlrohr Ø 76 mm
feuerwzinkt, gelb beschichtet
mit schwarzen Streifen,
Gesamttiefe: 450 mm



zum Einbetonieren

Gesamtbreite in mm	Höhe Überflur in mm	FK	kg	Artikel-Nr.
750	650	B	17,0	477-72BG
1000	650	B	18,0	477-73BG
750	1150	B	20,0	477-74BG
1000	1150	B	21,0	477-75BG

zum Aufdübeln

Gesamtbreite in mm	Höhe Überflur in mm	FK	kg	Artikel-Nr.
750	650	B	13,0	477-72PBG
1000	650	B	14,0	477-73PBG
750	1150	B	18,0	477-74PBG
1000	1150	B	19,0	477-75PBG

Sicherheitsschutz für Säulen, Pfeiler, Masten etc.

Schutzbügel für Säulen
Stahlrohrkonstruktion aus zwei Rohrbügeln Ø 60 mm mit angeschweißten Querholmen Ø 48 mm zum Ineinanderstecken, zum Aufdübeln, mit Bodenplatten 100 x 150 mm, feuerverzinkt und gelb pulverbeschichtet mit schwarzen Streifen



zum Aufdübeln

Gesamtbreite	Gesamttiefe	Höhe Überflur	FK	kg	Artikel-Nr.
600 mm	600 mm	650 mm	B	19,0	465-066PBG
800 mm	800 mm	800 mm	B	24,0	465-068PBG

 Auch in feuerverzinkt und weiß / rot lieferbar siehe Rubrik Sperrelemente ab **Seite 118**

Farbvarianten, Reflektionsklassen und Individualisierung, siehe **Seite 6 - 7** 

Schutzbügel

mit Unterfahrerschutz
 verhindert das Unterfahren mit Hubwagen und schützt vor Staplergabeln



Schutzbügel

Stahlrohr Ø 76 mm, mit Bodenplatten 100 x 150 mm, feuerverzinkt und gelb pulverbeschichtet mit schwarzen Streifen

zum Aufdübeln

Gesamtbreite in mm	Höhe Überflur in mm	FK	kg	Artikel-Nr.
750	650	B	21,0	477-32BG
750	1150	B	31,5	477-33BG

Geländersystem zum universellem Einsatz, z.B. als innerbetriebliches Schutzgeländer zum Trennen von Fahrwegen oder zum Schützen von Schaltkästen, Verteilerschränken, Maschinen etc. Die Montage ist denkbar einfach: zusammenstecken, aufdübeln, fertig!

Schutzgeländer,
 Stahlrohr Ø 48 mm,
 variabel steckbar, zum Aufdübeln, Bodenplatte 100 x 150 mm, Höhe 1000 mm, feuerverzinkt, gelb pulverbeschichtet mit schwarzen Streifen



	FK	kg	Artikel-Nr.
Endpfosten	A	5,0	448-80PBG
Mittelpfosten	A	7,0	448-81PBG
Eckpfosten	A	7,0	448-815PBG

Querholm

Stahlrohr Ø 48 mm, feuerverzinkt, gelb pulverbeschichtet mit schwarzen Streifen



Rohrlänge in mm	Rastermaß in mm	FK	kg	Artikel-Nr.
500	1000	A	1,5	448-42BG
1000	1500	A	3,0	448-43BG
1500	2000	B	4,5	448-44BG

 Auch in feuerverzinkt und weiß / rot lieferbar siehe Rubrik Sperrelemente ab **Seite 135**

Farbvarianten, Reflektionsklassen und Individualisierung, siehe **Seite 6 - 7** 

Rammschutzgeländer als Sicherheitsgeländer für Arbeitswege oder für Maschinen, Robotern, Regalen usw. Das Geländersystem ist zum festen Aufdübeln oder zum Aufdübeln mit Bodenplatte, abnehmbar oder auch neigbar bis 30° lieferbar



Schutzgeländer

zum Aufdübeln
Stahlrohr 70 x 70 mm mit Ober- und Knieholm Stahlrohr 60 x 40 mm, Höhe ca. 1000 mm, verschraubbar



Für mehr Infos QR-Code scannen



Standpfosten

zum Aufdübeln,
Stahlrohr 70 x 70 mm mit Bodenplatte 100 x 150 mm

	FK	kg	Artikel-Nr.
Endpfosten für Ober- u. Knieholm	A•	6,5	4270PBG
Mittelpfosten für Ober- u. Knieholm	A•	7,0	4271PBG
Eckpfosten für Ober- u. Knieholm 90°	A•	7,0	4273PBG

feuerverzinkt und gelb beschichtet mit schwarzen Streifen

Querholm

Stahlrohr 60 x 40 mm, feuerverzinkt, gelb beschichtet mit schwarzen Streifen, inkl. Befestigungsschrauben



Rohrlänge in mm	FK	kg	Artikel-Nr.
800	A•	3,0	4208BG
1300	A•	5,0	4213BG
1800	B•	7,0	4218BG
2300	B•	8,5	4223BG

Schutzgelandersystem neigbar, elastisch. Stöße werden abgefangen und das Herausreißen aus dem Betonboden vermieden

Schutzgeländer

zum Aufdübeln elastisch, neigbar, mit Ober- und Knieholm



Standpfosten

Stahlrohr 70 x 70 mm, mit Bodenplatte 220 x 220 mm, feuerverzinkt, gelb beschichtet mit schwarzen Streifen, Höhe Überflur 1000 mm

	FK	kg	Artikel-Nr.
Endpfosten für Ober- u. Knieholm	A	9,5	4270NPBG
Mittelpfosten für Ober- u. Knieholm	A	10,0	4271NPBG



Schutzgeländer

zum Aufdübeln, abnehmbar für vorübergehende Öffnung von Zugängen

Standpfosten,

Stahlrohr 70 x 70 mm, mit Einschubplatte 150 x 180 mm, feuerverzinkt, gelb beschichtet mit schwarzen Streifen, Höhe Überflur: 1000 mm



	FK	kg	Artikel-Nr.
Endpfosten für Ober- u. Knieholm	A•	9,5	4270APBG
Mittelpfosten für Ober- u. Knieholm	A•	10,0	4271APBG
Eckpfosten für Ober- u. Knieholm 90°	A•	10,0	4273APBG

Torelement

zum Einlegen in die normalen Standpfosten, aus Stahlrohr 60 x 40 mm, Elementgröße: 1300 mm, inkl. Befestigungsmaterial



	FK	kg	Artikel-Nr.
mit Heberabschluss	A•	16,0	4225BG
verschießbar mit Profizylinder	A•	16,0	4226BG
mit Rückstellfeder	A•	16,0	4227BG

Modulares Schrammbordsystem**Maximaler Schutz für Ihr Werksgelände**

Unser Schrammbordsystem bietet zuverlässigen Anfahrtschutz für Gebäude, Maschinen und Verkehrswege. Es leitet den innerbetrieblichen Verkehr, verhindert Schäden durch Fahrzeuge und erhöht die Sicherheit in sensiblen Bereichen. Robust, langlebig und flexibel einsetzbar – für mehr Schutz und weniger Reparaturkosten.

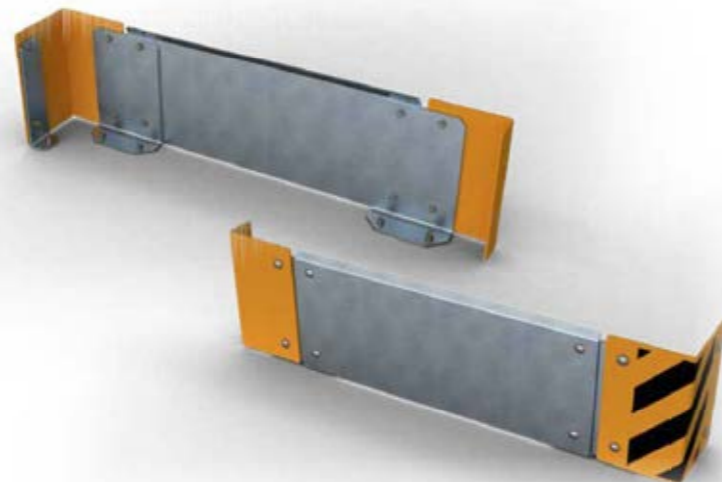
**Mittelstütze**

für Schrammboardsystem aus Stahlblech, 10 mm, feuerverzinkt, Höhe: 400 mm, Breite: 250 mm, Tiefe: 100 mm, inkl. Befestigungsmaterial



Länge	FK	kg	Artikel-Nr.
250 mm	A•	9,1	477-440

Endstütze

für Schrammboardsystem aus Stahlblech, 10 mm, feuerverzinkt, Höhe: 400 mm, Breite: 90 mm, Tiefe: 60 mm, inkl. Befestigungsmaterial



Länge	FK	kg	Artikel-Nr.
250	A•	4,0	477-441

Schrammboard

für Schrammboardsystem aus Stahlblech 6 mm, feuerverzinkt, gerader Verlauf, Höhe: 400 mm, zur Befestigung am Stützelement, inkl. Befestigungsmaterial



Länge in mm	Rastermaß in mm	FK	kg	Artikel-Nr.
480	500	A•	9,0	477-4405
730	750	A•	13,8	477-4407
980	1000	A•	18,4	477-4410
1230	1250	A•	23,1	477-4412
1480	1500	B•	27,8	477-4415
1980	2000	B•	37,2	477-4420

Eckschutzwinkel

für Schrammboardsystem aus Stahlblech 6 mm, feuerverzinkt, gelb pulverbeschichtet mit schwarzen Streifen, Schenkellänge: 240 mm, gleichschenkelig 90°, Höhe: 400 mm, zur Befestigung am Stützelement, inkl. Befestigungsmaterial



Länge in mm	Rastermaß in mm	FK	kg	Artikel-Nr.
240	240	A•	8,8	477-442BG

Endstück

für Schrammboardsystem aus Stahlblech 6 mm, 90° gekantet, feuerverzinkt, gelb beschichtet, Höhe: 400 mm, Länge Schenkel 1: 250 mm, Schenkel 2: 100 mm, zur Befestigung am Stützelement, inkl. Befestigungsmaterial



Länge in mm	Rastermaß in mm	FK	kg	Artikel-Nr.
240	250	A•	6,4	477-443BG



Für mehr Infos
QR-Code scannen



Steckgeländersystem

zum Aufdübeln,
Stahlrohr Ø 152,4 mm mit
Ober- und Knieholm Stahlrohr
Ø 48 mm, Höhe ca. 1000 mm

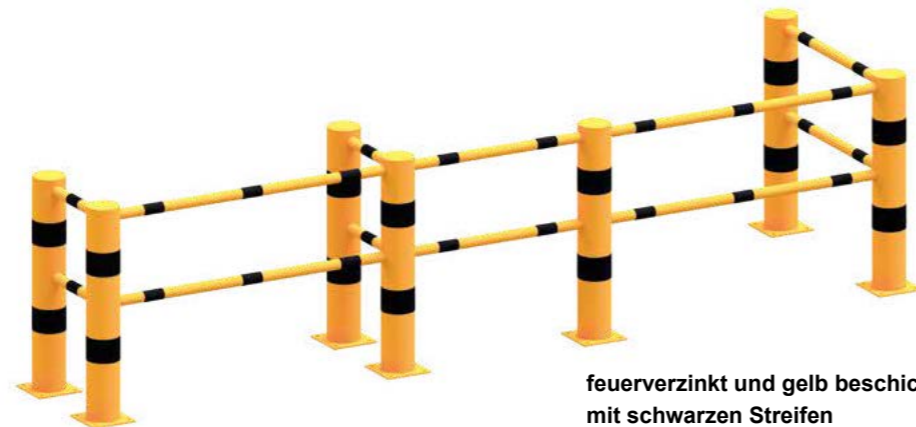
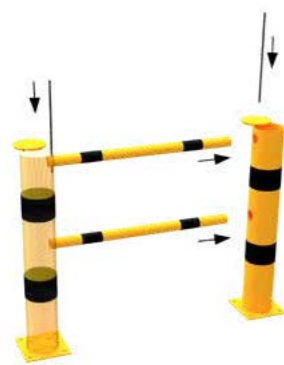

feuerverzinkt und gelb beschichtet
mit schwarzen Streifen

	FK	kg	Artikel-Nr.
Endpfosten für Ober- u. Knieholm	A	13,0	40158-0BG
Mittelpfosten für Ober- u. Knieholm	A	13,0	40158-180BG
Eckpfosten für Ober- u. Knieholm 90°	A	13,0	40158-90BG
T-Pfosten 3 x 90°	A	13,0	40158-3X90BG



	FK	kg	Artikel-Nr.
Eckpfosten für Ober- u. Knieholm 60°	A	13,0	40158-60BG

Querholm,

Stahlrohr Ø 48 mm, feuerverzinkt,
gelb beschichtet mit schwarzen
Streifen, inkl. Fix erstangen



Rohrlänge in mm	FK	kg	Artikel-Nr.
400 für Achsabstand 500	A	3,0	448-45BG
900 für Achsabstand 1000	A	5,0	448-46BG
1400 für Achsabstand 1500	A	7,0	448-47BG

Zur Sicherung von Stützrahmen für
Regale. Der elastische Anfahrerschutz
besitzt eine Neigbarkeit bis 15°.
Somit werden Stöße von Staplern
oder sonstigen Fahrzeugen abge-
fangen und die Dübelschraubverbin-
dungen aus dem Beton im Hallen-
boden nicht herausgerissen oder
beschädigt (Druck bis 400 Nm)

Für mehr Infos
QR-Code scannen



Anfahrerschutzwinkel
gemäß BGR234 für den
individuellen Einsatz
(Lagereinrichtungen,
Regalstützen, etc.)



elastisch neigbar

Anfahrerschutz,

elastisch, Stahlblech 5 mm stark, gelb pulverbeschichtet mit schwarzen Streifen,
Höhe 400 mm, Schenkellänge 160 mm, Neigungswinkel 15°

	FK	kg	Artikel-Nr.
zum Aufdübeln	A	6,0	477-89BG

Anfahrerschutzwinkel

Stahlblech 5 mm stark, gelb pulverbeschichtet mit
schwarzen Streifen, Schenkellänge 160 mm



Höhe in mm	FK	kg	Artikel-Nr.
200	A•	3,0	477-84B
400	A•	5,5	477-85B
800	A•	10,5	477-86B
1200	A•	15,5	477-87B

Anfahrerschutzwinkel

mit verstärkten Kanten aus Stahlblech 6 mm, gelb pulverbeschichtet mit aufgetragenen
schwarzen Streifen, zum Aufdübeln, Schenkellänge 160 mm



Höhe in mm	FK	kg	Artikel-Nr.
400	A•	7,0	477-90B
800	A•	14,0	477-96B
1200	A•	20,5	477-97B

Anfahrerschutz U-Profil

aus Stahlblech 5 mm oder 6 mm, gelb pulverbeschichtet mit aufgetragenen schwarzen Streifen,
zum Aufdübeln, U-Profil 160 x 160 mm, Höhe 400 mm

	FK	kg	Artikel-Nr.
5 mm, ohne verstärkte Kanten	A•	10,0	477-88B
6 mm, mit verstärkten Kanten	A•	8,2	477-91B

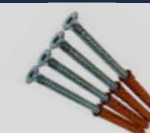

Passendes Befestigungsmaterial zu diesem Produkt:
Befestigungsschraubensatz Typ 1
Art.-Nr. 470-71

Sichert Einfahrten, Hallen mit eingeschränktem Höhenmaß, Unterführungen etc.



Barriere

Aluminiumprofil, Höhe 100 mm, mit seitlichen Schutzkappen, gelb beschichtet mit schwarzen Streifen, inkl. 2 x 1 m Stahlkette, verzinkt



einseitige Markierungsfolie

Länge in mm	FK	kg	Artikel-Nr.
2000	B	3,5	4117-20BG
3000	C	5,0	4117-30BG
4000	D	6,0	4117-40BG
5000	D	7,0	4117-50BG
6000	D	8,5	4117-60BG

beidseitige Markierungsfolie

Länge in mm	FK	kg	Artikel-Nr.
2000	B	3,5	4217-20BG
3000	C	5,0	4217-30BG
4000	D	6,0	4217-40BG
5000	D	7,0	4217-50BG
6000	D	8,5	4217-60BG

Effektiver und gut sichtbarer Anfahrerschutz für Säulen, Torlaibungen, etc.

Kantenschutzwinkel
aus Aluminiumblech mit 4 Bohrungen Ø 8 mm zum Andübeln, Höhe 1000 mm, Winkelmaß 120 mm, gelb / schwarz



FK	kg	Artikel-Nr.
A•	1,3	4317RBG
A•	1,3	4317LBG



Diese Artikel sind auch in weiß / rot lieferbar, siehe Sperrelemente Seite 130

Schrammbord

Stahlwinkel 100 x 150 x 10 mm, zum Aufdübeln mit Gehrung 45°, gelb pulverbeschichtet, Anfahrerschutz für Gabelstapler, Hubwagen, etc.
Gesamthöhe: 150 mm



Sicherheitsgriffe

Stahlrohr Ø 48 mm, für Öffnungen im Wand- und Treppenbereich,



Länge in mm	FK	kg	Artikel-Nr.
400	A•	7,0	477-44BG
800	A•	14,0	477-45BG
1000	A•	18,0	477-46BG
1200	A•	22,0	477-47BG
1500	B•	28,0	477-48B

Bügel in U-Form

mit Halteplatten 100 x 150 mm, Tiefe 250 mm, feuerverzinkt, gelb pulverbeschichtet mit schwarzen Streifen

Länge in mm	FK	kg	Artikel-Nr.
1200	A	5,5	477-801BG
2000	B	8,0	477-802BG



Die Artikel werden auftragsbezogen hergestellt.

Verkehrswege sichern. Stoppt und schützt!

Rammschutz-Balken

Stahlrundrohr Ø 76 mm, zum Aufdübeln mit abgeschrägten Enden, Bodenplatten 200 x 50 x 10 mm, gelb pulverbeschichtet mit schwarzen Streifen, **Höhe Überflur:** 86 mm



Gesamtbreite in mm	FK	kg	Artikel-Nr.
400	A•	3,5	477-40BG
800	B•	5,0	477-41BG
1000	B•	6,0	477-42BG
1200	B•	7,0	477-43BG

Eck-Rammschutz-Balken

Stahlrundrohr Ø 76 mm, zum Aufdübeln, Bodenplatten 200 x 50 x 10 mm, gelb pulverbeschichtet mit schwarzen Streifen, **Höhe Überflur:** 86 mm



Gesamtbreite in mm	FK	kg	Artikel-Nr.
700 x 700	A	8,5	477-50BG

Rammschutz-Bügel

Stahlrundrohr Ø 60 mm, zum Aufdübeln, Bodenplatten 100 x 150 mm, gelb pulverbeschichtet mit schwarzen Streifen, **Höhe Überflur:** 115 mm



Länge in mm	FK	kg	Artikel-Nr.
400	A•	3,0	477-34BG
1000	B•	5,0	477-35BG
1500	B•	7,0	477-36BG
2000	B•	9,0	477-37BG

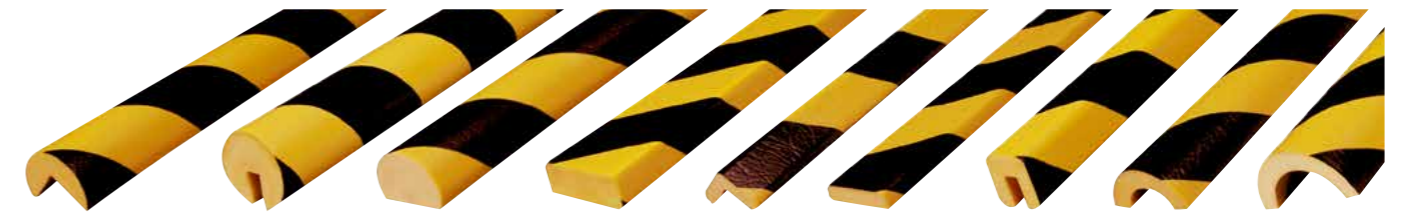

Warn- und Schutzprofile

Profilkörper: recycelbarer Polyurethanschaum, FCKW - frei
Oberfläche: fest verschäumte, durch Konterdruck eingefärbte PU-Folie, kein außenliegender Farbauftrag
Kleber: Acrylatkleber Klebkraft 21 N/25 mm
Temperaturbeständigkeit: von -40°C bis +100°C für Innen- und Außeneinsatz
Brandprüfung: DIN 4102 B2

Alle Profile werden mit stark haftendem Klebeband geliefert (Ausnahme Typ B).

Die flexiblen Warn- und Schutzprofile warnen durch ihre gelb / schwarze Warnmarkierung vor Gefahrenquellen an Kanten, Vorsprüngen und Hindernissen. Gleichzeitig absorbieren sie harte Stöße und vermeiden dadurch auch Stoßverletzungen und schützen vor Rammschäden.

Warn- und Schutzprofile gelb / schwarz – 1000 mm / 5000 mm

1000 mm		5000 mm	
Artikel	Artikel-Nr.	FK	Artikel-Nr.
Typ A	4110	A	4510
Typ B	4111	A	4511
Typ C	4112	A	4512
Typ D	4113	A	4513
Typ E	4115	A	4515
Typ F	4116	A	4516
Typ G	4119	A	4519
Typ H	4120	A	4520
Typ R30	4117	A	
Typ R50	4114	A	

Schutzecken für Warn- und Schutzprofile schwarz

	FK	Artikel-Nr.
Typ A zweidimensional	A	410810
Typ A dreidimensional	A	410811
Typ E zweidimensional	A	410812
Typ E dreidimensional	A	410813

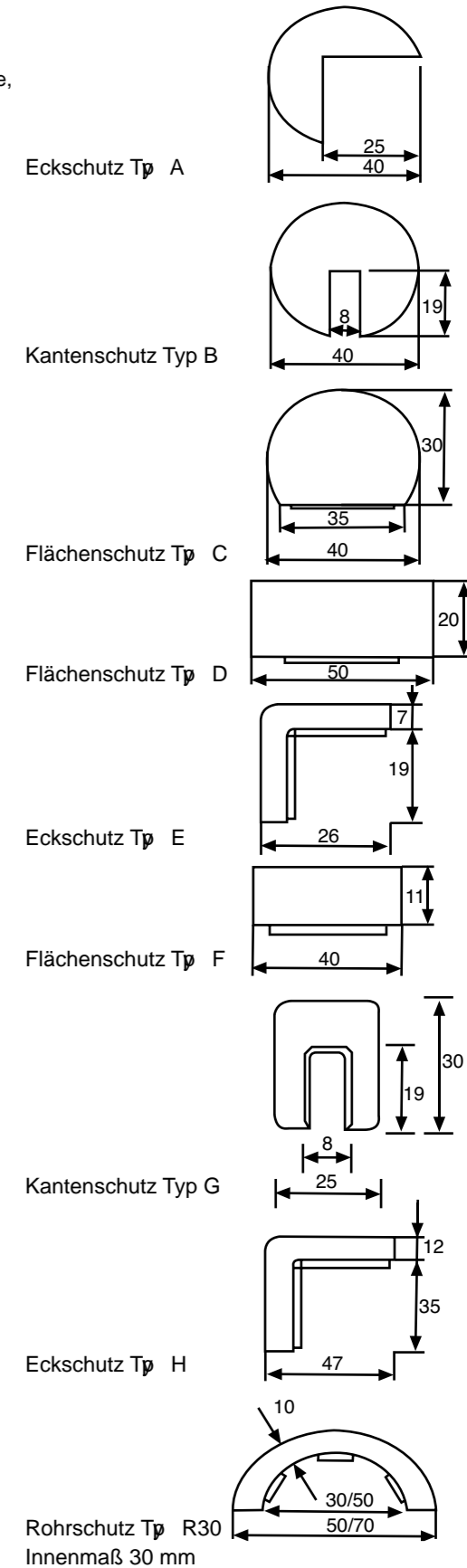

Erfolgreiche Präsentation für maximalen Erfolg –

Wir unterstützen Sie bei der perfekten Produktinszenierung!

Um den größtmöglichen Erfolg bei der Vermarktung Ihrer Produkte zu erzielen, ist eine ansprechende Präsentation von zentraler Bedeutung. Wir bieten Ihnen nicht nur eine professionelle Datenaufbereitung und -bereitstellung für Ihre Online- und Katalogpräsentationen, sondern stehen Ihnen auch zur Seite, um Ihre Verkaufsflächen optimal für die Präsentation unserer Produkte zu gestalten.

Mit einer Auswahl an hochwertigen Musterständern und Präsentations-Sets bieten wir Ihnen vielfältige Möglichkeiten, unsere Produkte wirkungsvoll zur Schau zu stellen. Darüber hinaus freuen wir uns darauf, gemeinsam mit Ihnen kreative Ideen für die individuelle Gestaltung Ihrer Verkaufsflächen zu entwickeln. Setzen Sie auf uns – wir sind bereit, Ihre kreativen Anforderungen zu realisieren und Sie mit unserer Expertise zu unterstützen.



Musterständer Typ 4706

bestehend aus:

1. Rammschutzpoller aus Stahlrohr Ø 76 mm

Typ 476PBG, ortsfest zum Aufdübeln

2. Absperrpfosten aus Stahlrohr 70 x 70 mm

Typ 470UZB, umlegbar, mit Profilzylinder

3. Absperrpfosten aus Stahlrohr 70 x 70 mm

Typ 470FUB, umlegbar, mit Dreikantverschluss

4. Stilpoller mit Zierkappe Ø 82 mm

Typ 482PB, ortsfest, zum Aufdübeln

5. Stilpoller mit Flachkopf Ø 76 mm

Typ 4071PB, ortsfest, zum Aufdübeln

6. Parkplatzsperre

Typ 4709UZB, umlegbar, mit Profilzylinderschloss für Dübelbefestigung



Verkaufsbox 4707

bestehend aus:

3 x Absperrpfosten aus Stahlrohr 70 x 70 mm

Typ 470FB, herausnehmbar, mit Dreikantverschluss

1 x Absperrpfosten aus Stahlrohr 70 x 70 mm

Typ 470FUHB, umlegbar, mit Dreikantverschluss

1 x Absperrpfosten aus Stahlrohr 70 x 70 mm

Typ 470UZHB, umlegbar, mit Profilzylinder

1 x Absperrpfosten aus Stahlrohr 70 x 70 mm

Typ 470B, ortsfest, zum Einbetonieren

3 x Absperrpfosten aus Stahlrohr Ø 60 mm

Typ 460B, ortsfest, zum Einbetonieren

3 x Absperrpfosten aus Stahlrohr Ø 60 mm

Typ 460B/2, ortsfest, zum Einbetonieren, mit 2 Ösen

1 x Parkplatzsperre

Typ 40771, umlegbar, mit Rundzylinderschloss



Erste Hilfe Kit

bestehend aus:

15 x Leitkegel, Höhe 320 mm

20 x Leitkegel, Höhe 500 mm

4 x Leitkegeladapter für alle Schacke-Leitkegel

4 x BAST Bakenleuchte PowernoX Lichtaustritt einseitig, gelb

4 x Absperrgurt mit Adapteraufsatz für alle Leitkegeltypen

24 x Blockbatterie 6V / 7AH 4R25

20 x Absperrleinenhalter

50 x Schnurpfahl, Durchmesser 16 mm, Länge: 1000 mm

4 x Absperrband, doppelseitig bedruckt, in rot / weiß geblockt, 500 m Rolle

4 x Europalette

1 x Schacke "EHK" Palettenhülle



Hoch-/Tiefbauständer

bestehend aus:

1 x Kopf für Schalungsstützen, verstärkte Ausführung Rohr Ø 39 mm

2 x Kopf für Schalungsstützen, mit Eckwinkeln

1 x Kopf für Schalungsstützen, mit Rohr Ø 26,9 mm

1 x Holzschalungsträger SCHAKE Typ H20

1 x Schalungsstütze feuerverzinkt, mit Außengewinde 1,70 m - 3,00 m

1 x Schalungsstütze lackiert, mit Innengewinde 1,87 m - 3,00 m

1 x Schalungsstütze feuerverzinkt, mit Außengewinde 1,70 m - 3,00 m

1 x Schalungsstütze lackiert, mit Innengewinde

1 x Dreifußständer verzinkt aus Vierkantrrohr

1 x Alu-Grabenbrücke 1,70 m lang, 1,00 m breit

1 x Kanalstrebe Perfekt 32 mm Gr.4

1 x Kanalstrebe Perfekt 60 mm Gr.2

1 x Kanalstrebe Perfekt 48 mm Gr.3

8 x Flügelmutter, 3 - armig

2 x Rollgewindestab Ø 15 mm, Außenmaß Ø 17 mm

Kernmaß 15 mm x 1900 mm

Am Point of sale haben Sie die Möglichkeit Ihren Kunden besonders umfassend anzusprechen, nutzen Sie diese Gelegenheit durch eine gute Produktpräsentation und haben Sie dabei die folgenden Vorteile des POS immer im Hinterkopf:

• **Fühlen nicht nur informieren**

Ihre Kunden können das Produkt anfassen und sich einen echten Eindruck von Qualität, Größenverhältnissen und Materialbeschaffenheit machen. Ein Eindruck, den keine digitale Darstellung gleichermaßen leisten kann

• **Erleben und erinnern**

Durch den direkten physischen Kontakt zum Produkt verbindet der Kunde ein echtes Erlebnis mit dem Produkt und speichert dieses zusätzlich auch emotional ab. Sie bleiben nachhaltig in Erinnerung bei Ihrem Kunden

• **Sich abheben und gesehen werden**

Durch das physische Zeigen des Produkts heben Sie ein Produkt aus der Masse hervor und richten das besondere Augenmerk des Kunden darauf. Die Aufmerksamkeit des Kunden wird genau auf das gelenkt, was Sie zeigen möchten

• **Wohlfühlen und wiederkommen**

Durch gute Produktpräsentationen mit echten Produkten entsteht eine besondere Atmosphäre in Ihrem Verkaufsbereich. Sorgen Sie dafür, dass der Kunde sich wohlfühlt, die Zeit bei der Begutachtung Ihrer Ausstellungsstücke genießt und gerne wiederkommt

Abdeckkappe	58-59
Abfallbeh�lter	182-183
Abfalleimer	182-183
Absperrb�gel Cortenstahl	110
Absperrb�gel Edelstahl	106-108
Absperrb�gel Flachstahl	173, 176-179
Absperrb�gel Rechteckrohr	110, 123-125, 165, 167, 174-175
Absperrb�gel Stahl � 48 mm	106-108, 112-113, 116-117, 164-165, 171, 178, 200-201
Absperrb�gel Stahl � 60 mm	114-115, 117, 171, 200-201
Absperrb�gel Stahl � 76 mm	119, 202-205
Absperrgel�nder	134-135, 208-209, 212
Absperrketten	56-57, 198
Absperrkettenst�nder	47, 56-57, 198-199
Absperrpfosten aus Kunststoff	52-53
Absperrpfosten aus Stahlrohr 100 x 100 mm	45, 97
Absperrpfosten aus Stahlrohr 70 x 70 mm	34-44, 46, 48, 50-51, 96-98, 100, 187-189
Absperrpfosten aus Stahlrohr � 102 mm	22, 88-89, 92, 103
Absperrpfosten aus Stahlrohr � 108 mm	23, 93
Absperrpfosten aus Stahlrohr � 42 mm	11
Absperrpfosten aus Stahlrohr � 60 mm	12-16, 47-51, 80-81, 101, 186, 199
Absperrpfosten aus Stahlrohr � 76 mm	17-20, 32-33, 48-51, 82-84, 102, 186, 188-189
Absperrpfosten aus Stahlrohr � 89 mm	21, 32, 49, 87, 103, 187-189
Absperrschranke	131, 146-156
Absperr-Stilpfosten aus Stahlrohr � 60 mm	80-81
Absperr-Stilpfosten aus Stahlrohr � 76 mm	82-84
Abweiseb�gel Cortenstahl	110
Abweiseb�gel Edelstahl	106-108
Abweiseb�gel mit LED Lichtband	133
Abweiseb�gel Rechteckrohr	110, 123-125, 165, 167, 174-175
Abweiseb�gel Stahl � 48 mm	106-108, 112-113, 116-117, 164-165, 171, 178, 200-201
Abweiseb�gel Stahl � 60 mm	114-115, 117, 171, 200-201
Abweiseb�gel Stahl � 76 mm	119, 202-205
Aluminium Eck-/ Knie-/ Kreuzst�ck	95
Aluminium Schranke	148
Aluminiumpoller	93-95
Alu-Stilpfosten	93-95
Anfahrerschutz	130, 213-214
Anfahrerschwelle	75
Anfahrssicherer Absperrpfosten	69
Anlehn- und Absperrb�gel	106-109, 110, 112-117, 119, 200-203
Anlehnb�gel aus Flachstahl	173, 176-179
Anlehnb�gel Cortenstahl	110
Anlehnb�gel Edelstahl	106-108
Anlehnb�gel Rechteckrohr	110, 123-125, 165, 167, 174-175
Anlehnb�gel Stahl � 48 mm	106-108, 112-113, 116-117, 164-165, 171, 178, 200-201
Anlehnb�gel Stahl � 60 mm	114-115, 117, 171, 200-201
Anlehnb�gel Stahl � 76 mm	119, 202-205
Aschenbecher	182-183
Aufkleber „Sauberm�nnchen“	182
Bank	172
Bau- und Elektrifizierung	140-141
Baum und S�ulenschutz	117-118, 206
Baumschutzb�gel	117-118, 206
Befestigungsmaterial	55
Befestigungssatz	55
Beschilderung f�r Parkpl�tze	74
Betonleitschwelle	132
Black-Line Pfosten	48-49
Blindstopfen	61
Blumenbeh�lter	184
Bodenh�lse f�r Pfosten	58-61
B�gel aus Flachstahl	173, 176-179
B�gel Cortenstahl	110
B�gel Edelstahl	106-108
B�gel Rechteckrohr	110, 123-125, 165, 167, 174-175
B�gel Stahl � 48 mm	106-108, 112-113, 116-117, 164-165, 171, 178, 200-201
B�gel Stahl � 60 mm	114-115, 117, 171, 200-201
B�gel Stahl � 76 mm	119, 202-205
Cargo-Bike Anlehnb�gel	179

Cortenstahlpoller	109
Designfahrradst�nder	163
Designflachstahlb�gel	172
Drehbare Gatterschranke	146
Drehbare Wegesperre	122
Drehkreuz	140
Dreikantschl�ssel	62
D�belsatz	55
Durchfahrssperre	122-125
Durchgangs- und Parkplatzsperre	66-73
E-Bike - Anlehnb�gel	161, 166-168
Eckschutzprofil	213-217
Edelstahl Pflegespray	101
Edelstahlb�gel	106-108
Edelstahlfahrradanlehnb�gel	106-108
Edelstahlpfosten 70 x 70 mm	100
Edelstahlpfosten � 60 mm	101
Edelstahlpfosten � 76 mm	102
Edelstahlpfosten � 89 mm / � 102 mm	103
Edelstahlpoller � 154 mm / � 204 mm	104
Edelstahlrohrb�gel � 48 mm	106-108
Einsatzbeh�lter	182
Einzelparker	159
Elastischer Stahlrohrpoller	20, 30, 54, 196
Fahrrad-/ Scooterst�nder	158, 166-168
Fahrradanlehnb�gel - Einzelparker	110, 167, 169-171, 173-178, 108
Fahrradanlehnb�gel - Reihenanlagen	158, 160-166, 168
Fahrradanlehnb�gel aus Cortenstahl	110
Fahrradanlehnb�gel, Stahlrohr � 48 mm	106-108, 112-113, 116-117, 164-165, 171, 178
Fahrradanlehnb�gel, Stahlrohr � 60 mm	114-115, 117, 171
Feuerwehrleitpfosten	16
Flachstahlb�gel	173, 176-179
Flachstahlb�gel mit Holzaufgabe	172
Flachstahlb�gel mit Innenkantung	173
Flek bler Fahrradst�nder	164
Flek pfosten	30, 52-54, 196
Folie f�r Absperrpfosten	63
Gatterschranke	146
Gel�nder	134-135, 208-209, 212
Grauguss Uni�rsalschl�ssel	62
Hakenglied aus Kunststoff	57, 198
Halterung f�r Parkplatzbeschilderung	74-75
Handschranke	131, 152-155
Handschranke mit Gasdruckfeder und Auflagest�tze	152
Handschranke mit Gasdruckfeder und Pendelst�tze	153
H�henbegrenzer	126-130
H�lsen	58-61
Inselpoller	64
Kantenschutz	130, 213-214
Karabinerhaken	56
Kettenglieder	57, 198
Kettenst�nder	47, 56-57, 198-199
KICKBACK Poller	54
Kompakte Handschranke	154-155
Kunststoffpfosten-Set	47, 56-57, 198-199
Kunststoff Absperrpfosten	52-53
Kunststoffkette	57, 198
Kunststoffkettenst�nder	47, 56-57, 198-199
Kunststoffpfosten	52-53
Lades�ulenschutz	32-33, 120-121
Lades�ulenschutzb�gel	120-121
Lades�ulenschutzpfosten	32-33
LED - B�gel	133
Leitschwelle	75
Mobile Handschranke	131
Mobiler Poller	132
M�lleimer	182-183
Ortsfeste Wegesperre	124-125
�se f�r Absperrpfosten	62
Park- und Leitschwelle	75
Parkbank	172
Parkplatzbeschilderung	74
Parkplatzb�gel	66-73
Parkplatzmarkierung	74

Parkplatzschilderpfosten	74-75
Parkplatzsperre	66-73
Parkschwelle	75
Parplatzkennzeichnung	74-75
Pflanzbeh�lter	184
Pflastersteinumrandung	60
Pfosten 100 x 100 mm	45, 97
Pfosten 70 x 70 mm	34-44, 46, 48, 50-51, 96-98, 100, 187-189
Pfosten � 102 mm	22, 88-89, 92, 103
Pfosten � 108 mm	23, 93
Pfosten � 152 mm	24-25, 30, 49, 92, 190-191, 196
Pfosten � 42 mm	11
Pfosten � 60 mm	12-16, 47-51, 80-81, 101, 186, 199
Pfosten � 76 mm	17-20, 32-33, 48-51, 82-84, 102, 186, 188-189
Pfosten � 89 mm	21, 32, 49, 87, 103, 187-189
Pfostenkette	56-57, 198
Pfostentr�ger	58-61
Poller aus Recycling-Kunststoff	76
Poller � 152 mm - � 323 mm	24-25, 30, 49, 92, 190-191, 196
Pollerleuchten	180
Prallschutz	213-217
Rabattengel�nder	144
Radstopp	75
Rammschutzb�gel aus Flachstahl	173, 176-179
Rammschutzb�gel Cortenstahl	110
Rammschutzb�gel Edelstahl	106-108
Rammschutzb�gel Rechteckrohr	110, 123-125, 165, 167, 174-175
Rammschutzb�gel Stahl � 48 mm	106-108, 112-113, 116-117, 164-165, 171, 178, 200-201
Rammschutzb�gel Stahl � 60 mm	114-115, 117, 171, 200-201
Rammschutzb�gel Stahl � 76 mm	119, 202-205
Rammschutzpoller � 152 mm - � 323 mm	24-25, 30, 49, 92, 190-191, 196
Rechteck-Abfallbeh�lter	183
Rechteckrohrb�gel	165-167, 174-175
Recht ingpfosten	76
Reihenanlage	158, 160-166, 168
Reihenparker	158, 160-166, 168
Rohrb�gel Rechteckrohr	110, 123-125, 165, 167, 174-175
Rohrb�gel Rechteckrohr	110, 123-125, 165, 167, 174-175
Rohrb�gel Stahl � 48 mm	106-108, 112-113, 116-117, 164-165, 171, 178, 200-201
Rohrb�gel Stahl � 60 mm	114-115, 117, 171, 200-201
Rohrb�gel Stahl � 76 mm	119, 202-205
Rundascher	183
Rundstahlb�gel � 48 mm	106-108, 112-113, 116-117, 164-165, 171, 178, 200-201
Rundstahlb�gel � 60 mm	114-115, 117, 171, 200-201
Rundstahlb�gel � 76 mm	119, 202-205
S�ulenschutz	32-33, 117-118, 120-121, 204-206
Sch�kel	56, 198
Schl�ssel	55, 62
Schrammboards�t em	210-211
Schrammbord	215
Schranke	131, 146-156
Schranke mit Auflagest�tze	149-150
Schraubensatz	55
Schutzb�gel aus Flachstahl	173, 176-179
Schutzb�gel Cortenstahl	110
Schutzb�gel Edelstahl	106-108
Schutzb�gel Rechteckrohr	110, 123-125, 165, 167, 174-175
Schutzb�gel Stahl � 48 mm	106-108, 112-113, 116-117, 164-165, 171, 178, 200-201
Schutzb�gel Stahl � 60 mm	114-115, 117, 171, 200-201
Schutzb�gel Stahl � 76 mm	119, 202-205
Schutzecken	213, 216
Schutzprofile	213-217
Schutzzaungitter	136-139
Schwengbare Wegesperre	123
Scooterparker	158, 168
Selbstaufrichtender Pfosten	52-54
S-Haken	56, 198
Sicherheitsgriffe	215
Signalpoller	196
Sperrb�gel aus Flachstahl	173, 176-179

Sperrb�gel Cortenstahl	110
Sperrb�gel Edelstahl	106-108
Sperrb�gel Rechteckrohr	110, 123-125, 165, 167, 174-175
Sperrb�gel Stahl � 48 mm	106-108, 1124 13, 116-117, 164-165, 171, 178, 200-201
Sperrb�gel Stahl � 60 mm	114-115, 117, 171, 200-201
Sperrb�gel Stahl � 76 mm	119, 202-205
Sperrpfosten 100 x 100 mm	45, 97
Sperrpfosten 70 x 70 mm	34-44, 46, 48, 50-51, 96-98, 100, 187-189
Sperrpfosten � 102 mm	22, 88-89, 92, 103
Sperrpfosten � 108 mm	23, 93
Sperrpfosten � 152 mm	24-25, 30, 49, 92, 190-191, 196
Sperrpfosten � 193 mm - � 323 mm	24-25, 30, 49, 92, 190-191, 196
Sperrpfosten � 42 mm	11
Sperrpfosten � 60 mm	12-16, 475 1, 80-81, 101, 186, 199
Sperrpfosten � 76 mm	17-20, 32-33, 48-51, 82-84, 102, 186, 188-189
Sperrpfosten � 89 mm	21, 32, 49, 87, 103, 187-189
Sperrschutz	134-135, 208-209, 212
Stadtzaun	142-144
Stahlb�gel aus Flachstahl	173, 176-179
Stahlb�gel � 48 mm	106-108, 1124 13, 116-117, 164-165, 171, 178, 200-201
Stahlb�gel � 60 mm	114-115, 117, 171, 200-201
Stahlb�gel � 76 mm	119, 202-205
Stahlb�gel Rechteckrohr	110, 123-125, 165, 167, 174-175
Stahlkette	56, 198
Standarddreikantschl�ssel	62
Standascher	183
Steck-Dreikantschl�ssel	62
Steckgel�nders�t em	212
Steckschl�ssel	62
Stilpoller 100 x 100 mm aus Stahlrohr	97
Stilpoller 70 x 70 mm aus Stahlrohr	96-98
Stilpoller 80 x 80 mm aus Stahlrohr	97
Stilpoller aus Cortenstahlrohr 80 x 80 mm	109
Stilpoller aus Stahlrohr 70 x 70 mm	96-98
Stilpoller aus Stahlrohr � 102 mm	88-89, 92
Stilpoller aus Stahlrohr � 152 mm	90
Stilpoller aus Stahlrohr � 193 mm	90
Stilpoller aus Stahlrohr � 82 mm	85-86
Stilpoller aus Stahlrohr � 89 mm	87
Stilpoller aus Stahlrohr � 108 mm	93
Stilpoller aus Stahlrohr � 140 mm	93
Torelement	210
Trockenger�st	181
T�r	141
Uni�rsalb�gel	117, 119
Uni�rsalschl�ssel	62
U-Profil B�gel	110
V-Door	141
Verzinkte H�lse	58-61
Vierkantpfosten 100 x 100 mm	45, 97
Vierkantpfosten 70 x 70 mm	34-44, 46, 48, 50-51, 96-98, 100, 187-189
Vierkantschl�ssel	62
Voll-Versenkbarer Pfosten	105
V-Turnstile	140
Warn- und Schutzprofile	217
W�schest�nder	181
W�schetrockenger�st	181
Wegeschranke mit Gegengewicht und Auflagest�tze	150
Wegeschranke mit Gegengewicht und Pendelst�tze	151
Wegesperre	122-125
Zaun	136-139, 142-144

Produkthaftung:

Die Haftung gem   Produkthaftungsgesetz entf llt bei Nichtanwendung v n Originalteilen. Alle Artikel werden ohne Dekoration geliefert. Geringf gige Farbabweichungen beim Druck sind aufgrund der Materialbeschaffenheit der einzelnen Artikel m glich.

Bei den abgebildeten Artikeln handelt es sich um Referenzmuster.

Ihre Anforderungen aus dem Alltagsgeschäft

Sie haben eine neue Idee und benötigen Hilfe bei der Umsetzung ?

Sie haben schon genaue Vorstellungen Ihres Produktes und benötigen Unterstützung ?



Wir konstruieren für Sie die optimale Produktlösung



Wir fertigen für Sie in unserem leistungsstarken Maschinenpark



Eine Übersicht von Produktlösungen die wir individuell für Sie fertigen.

Fahrradanlehnbügel

als Werbeträger gemäß Ihren Angaben individuell gestaltet und produziert



Poller
mit Sollbruchstelle



Stilpoller

in Ihrem selbst entworfenen Design



Schilderrahmen

für den gewerblichen oder kommunalen Bereich, abgestimmt auf Ihre Anforderung

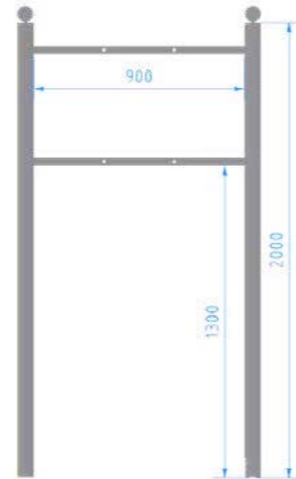

und begleiten Ihr Vorhaben bis zum fertigen Produkt



Artikel	Preis	Artikel	Preis	Artikel	Preis	Artikel	Preis
1-NOX-G2-5KA-SET6	3.744,00 €	413_300ZP	1.032,00 €	36055L	35,52 €	466FUHB+2	232,80 €
1-NOX2-G2-5KA2-SET6	4.326,00 €	413_301F	798,00 €	36055LL	43,56 €	466PB	96,24 €
10121S	100,80 €	413_301FB	882,00 €	36055P	43,56 €	466PB+1	102,24 €
10121VS	141,60 €	413_301FBP	930,00 €	36055P-5-SET	1.638,00 €	466PB+2	103,44 €
10122S	105,00 €	413_301FP	846,00 €	36055P-SET1	2.682,00 €	467_01	93,24 €
10122VS	154,80 €	413_301V	660,00 €	36055P-SET2	3.450,00 €	467_01B	112,92 €
10123-5-10	556,80 €	413_301VB	750,00 €	36055P/2	54,96 €	467_02	117,12 €
10123FS	196,80 €	413_301VBP	798,00 €	36055P/2L	42,24 €	467_02B	136,80 €
10123K	128,40 €	413_301VP	708,00 €	36055P/2LL	54,96 €	467_03	120,00 €
10123S	108,84 €	413_301Z	870,00 €	36055P/2R	42,24 €	467_03B	140,40 €
10123S-SET1	900,00 €	413_301ZB	948,00 €	36055P/2RR	54,96 €	467_04	85,32 €
10123S-SET10	1.326,00 €	413_301ZBP	996,00 €	36055P/3	53,88 €	467_04B	102,00 €
10123S-SET2	1.662,00 €	413_301ZP	918,00 €	36055P/3L	40,08 €	467_05	108,72 €
10123S-SET3	792,00 €	413_350F	858,00 €	36055P/3LL	53,88 €	467_05B	126,00 €
10123VS	168,00 €	413_350FB	960,00 €	36055P/3R	40,08 €	467_06	112,56 €
10126S	130,80 €	413_350FBP	1.056,00 €	36055P/3RR	53,88 €	467_06B	129,60 €
10126VS	176,40 €	413_350FP	954,00 €	36055P2-5-SET	1.974,00 €	467_11	117,12 €
10127S	279,60 €	413_350V	810,00 €	36055P2-SET1	3.048,00 €	467_11B	136,80 €
10127VS	318,00 €	413_350VB	882,00 €	36055P2-SET2	3.864,00 €	467_12	163,20 €
10128	237,60 €	413_350VBP	978,00 €	36055P2L-SET1	3.042,00 €	467_12B	183,60 €
101281	223,20 €	413_350VP	906,00 €	36055P2L-SET2	4.194,00 €	467_13	174,00 €
101281V	268,80 €	413_350Z	936,00 €	36055P2R-SET1	3.042,00 €	467_13B	194,40 €
10128V	279,60 €	413_350ZB	1.044,00 €	36055P2R-SET2	4.194,00 €	467_20	59,04 €
10129	247,20 €	413_350ZBP	1.140,00 €	36055PL	35,52 €	467_20B	75,24 €
10129V	289,20 €	413_350ZP	1.032,00 €	36055PL-SET1	2.838,00 €	467_24	60,72 €
10130	363,60 €	413_351F	798,00 €	36055PL-SET2	3.948,00 €	467_24B	70,68 €
10130V	382,80 €	413_351FB	882,00 €	36055PLL	43,56 €	468B	78,96 €
10140	140,40 €	413_351FBP	930,00 €	36055PR	35,40 €	468B+1	84,96 €
10141	67,68 €	413_351FP	846,00 €	36055PR-SET1	2.838,00 €	468B+2	86,16 €
101440	8,10 €	413_351V	660,00 €	36055PR-SET2	3.948,00 €	468FB	152,40 €
10145	114,24 €	413_351VB	750,00 €	36055PRR	43,56 €	468FB+1	158,40 €
10150	100,92 €	413_351VBP	798,00 €	36055R	35,52 €	468FB+2	159,60 €
10150V	107,76 €	413_351VP	708,00 €	36055RR	43,56 €	468FUB	195,60 €
10151	93,48 €	413_351Z	870,00 €	36055W	43,56 €	468FUB+1	201,60 €
10151V	109,44 €	413_351ZB	948,00 €	36055W2	54,96 €	468FUB+2	202,80 €
10152	146,40 €	413_351ZBP	996,00 €	36055W2L	42,24 €	468FUHB	218,40 €
10152V	153,60 €	413_351ZP	918,00 €	36055W2P	54,96 €	468FUHB+1	224,40 €
10154	158,40 €	413_400F	858,00 €	36055W2P-80-SET	4.638,00 €	468FUHB+2	225,60 €
10154V	165,60 €	413_400FB	960,00 €	36055W2PE	42,24 €	468PB	89,88 €
10180	3,91 €	413_400FBP	1.056,00 €	36055W2PE-80-SET	3.648,00 €	468PB+1	95,88 €
10181	4,16 €	413_400FP	954,00 €	36055W2R	42,24 €	468PB+2	97,08 €
10182	4,73 €	413_400V	810,00 €	36055W3	60,72 €	470	57,00 €
10183	5,12 €	413_400VB	882,00 €	36055W3L	45,12 €	470_01	6,42 €
10184	3,01 €	413_400VBP	978,00 €	36055W3P	60,72 €	470_02	7,68 €
101841	3,47 €	413_400VP	906,00 €	36055W3PE	45,12 €	470_10	25,32 €
10186	49,08 €	413_400Z	936,00 €	36055W3R	45,12 €	470_15	24,24 €
10187	100,44 €	413_400ZB	1.044,00 €	36055WL	35,52 €	470_20	14,88 €
10191	65,28 €	413_400ZBP	1.140,00 €	36055WP	43,56 €	470_21	23,88 €
10191_E	72,60 €	413_400ZP	1.032,00 €	36055WP-80-SET	3.756,00 €	470_30	9,42 €
10192	16,80 €	413_450F	858,00 €	36055WPE	35,52 €	470_40	11,70 €
10192-0	16,32 €	413_450FB	960,00 €	36055WPE-80-SET	3.126,00 €	470_426	28,08 €
10192-1	23,40 €	413_450FBP	1.056,00 €	36055WR	35,52 €	470_50	7,50 €
10192-2	8,34 €	413_450FP	954,00 €	360572A	64,44 €	470_55	7,08 €
10193	11,40 €	413_450V	810,00 €	360572AFT	52,56 €	470_55SI	24,12 €
10194	27,96 €	413_450VB	882,00 €	360572AFTE	52,56 €	470_56HS	18,72 €
10194GS	28,44 €	413_450VBP	978,00 €	360572SKA	64,44 €	470_60	22,80 €
10195	34,92 €	413_450VP	906,00 €	36057A	52,44 €	470_71	7,80 €
10195-2R	30,60 €	413_450Z	936,00 €	36057AFT	52,56 €	470_712	15,24 €
10195-3R	35,04 €	413_450ZB	1.044,00 €	36057AFTE	52,56 €	470_72	29,64 €
10195GS	35,40 €	413_450ZBP	1.140,00 €	36057P2A	64,44 €	470_73	58,80 €
10196	40,20 €	413_450ZP	984,00 €	36057P2A-VDLRC	64,44 €	470_75	6,30 €
10196-2R	37,56 €	4130	207,60 €	36057P2SKA	64,44 €	470_76	21,12 €
10196-3R	40,44 €	4130B	236,40 €	36057P3AE	64,44 €	470_762	42,36 €
10196GS	39,96 €	4135	457,20 €	36057PA	52,44 €	470_77	33,48 €
10197	48,12 €	4135B	483,60 €	36057PSKA	52,44 €	470/1	59,40 €
10197GS	48,96 €	4136	326,40 €	36057SKA	52,44 €	470/2	60,00 €
10198	52,92 €	4136B	363,60 €	36060	393,60 €	4701FUH	202,80 €
10198GS	55,68 €	414_15	207,60 €	36070B	40,32 €	4701FUH+1	208,80 €
102021	42,12 €	414_15B	265,20 €	36070B2	46,68 €	4701FUH+2	210,00 €
102021-0	41,28 €	414_20	223,20 €	36070B2E	38,40 €	4701FUHB	226,80 €
102024	48,96 €	414_20B	277,20 €	36070B3	50,52 €	4701FUHB+1	232,80 €
102024-0	48,12 €	414_25	236,40 €	36070B3E	41,64 €	4701FUHB+2	234,00 €
102026	53,52 €	414_25B	296,40 €	36070BE	33,24 €	4701FUZH	237,60 €
102026-0	52,68 €	414_30	253,20 €	36080	120,00 €	4701FUZH+1	243,60 €

102029	59,52 €	414_30B	324,00 €	36080-1	89,40 €	4701FUZH+2	244,80 €
102029-0	58,68 €	415_30FPB	1.380,00 €	36080-5	554,40 €	4701FUZHB	260,40 €
102033	68,16 €	415_30FZPB	1.560,00 €	36080-SET1	3.342,00 €	4701FUZHB+1	266,40 €
102033-0	67,32 €	415_30VPB	1.272,00 €	36080-SET2	708,00 €	4701FUZHB+2	267,60 €
102036	75,12 €	415_30ZPB	1.422,00 €	360802	128,40 €	4701UZH	225,60 €
102036-0	74,28 €	415_30ZZPB	1.632,00 €	360802L	119,52 €	4701UZH+1	231,60 €
102039	81,84 €	415_31FPB	1.434,00 €	360802LL	128,40 €	4701UZH+2	232,80 €
102039-0	81,00 €	415_31FPBM	2.280,00 €	360802R	119,52 €	4701UZHB	248,40 €
102045	95,04 €	415_31FZPB	1.608,00 €	360802RR	128,40 €	4701UZHB+1	254,40 €
102045-0	94,20 €	415_31FZPBM	2.454,00 €	360803	133,20 €	4701UZHB+2	255,60 €
102049	104,16 €	415_31VPB	1.308,00 €	360803L	123,60 €	4709FU	175,20 €
102049-0	103,32 €	415_31VPBM	2.166,00 €	360803LL	133,20 €	4709FUB	204,00 €
102059	126,00 €	415_31ZPB	1.446,00 €	360803R	123,60 €	4709UZ	192,00 €
102059-0	124,80 €	415_31ZPBM	2.292,00 €	360803RR	133,20 €	4709UZB	220,80 €
1020H	48,60 €	415_31ZZPB	1.680,00 €	36080L	114,72 €	470APBG	168,00 €
1021010	417,60 €	415_31ZZPBM	2.400,00 €	36080LL	120,00 €	470APBG+1	174,00 €
1021050	208,80 €	415_40FPB	1.380,00 €	36080P	120,00 €	470APBG+2	175,20 €
102110	23,52 €	415_40FZPB	1.560,00 €	36080P2	128,40 €	470B	76,20 €
102110-0	22,44 €	415_40VPB	1.272,00 €	36080P2L	119,52 €	470B_DB703	76,20 €
102110-SET	1.170,00 €	415_40ZPB	1.422,00 €	36080P2LL	128,40 €	470B_DB703_W1A	76,20 €
102115	35,04 €	415_40ZZPB	1.692,00 €	36080P2R	119,52 €	470B_R2B	80,64 €
102115-0	33,72 €	415_41FPB	1.434,00 €	36080P2RR	128,40 €	470B_RAL9005FS_RW	82,44 €
102115-SET	1.632,00 €	415_41FPBM	2.340,00 €	36080P3	133,20 €	470B/1	78,60 €
102120	46,20 €	415_41FZPB	1.608,00 €	36080P3L	123,60 €	470B/2	79,20 €
102120-0	45,12 €	415_41FZPBM	2.514,00 €	36080P3LL	133,20 €	470BG	76,20 €
102120-SET	1.998,00 €	415_41VPB	1.308,00 €	36080P3R	123,60 €	470BG/1	78,60 €
102125	57,96 €	415_41VPBM	2.232,00 €	36080P3RR	133,20 €	470BG/2	79,20 €
102125-0	56,64 €	415_41ZPB	1.446,00 €	36080PL	114,72 €	470D	156,00 €
102125-SET	2.454,00 €	415_41ZPBM	2.364,00 €	36080PLL	120,00 €	470DB	176,40 €
102220	130,80 €	415_41ZZPBM	2.460,00 €	36080PR	114,72 €	470DL	244,80 €
102222	136,80 €	415_50FPB	1.380,00 €	36080PRR	120,00 €	470F	130,80 €
102225	153,60 €	415_50FZPB	1.560,00 €	36080PSK-SET1	3.390,00 €	470F/1	133,20 €
102230	172,80 €	415_50VPB	1.272,00 €	36080PSK-SET2	636,00 €	470F/2	133,80 €
1025010	211,20 €	415_50ZPB	1.422,00 €	36080PSK2-SET2	636,00 €	470FB	148,80 €
1025050	106,68 €	415_50ZZPB	1.758,00 €	36080R	114,72 €	470FB_DB703	148,80 €
102840	49,08 €	415_51FPB	1.434,00 €	36080RR	120,00 €	470FB_DB703_W1A	148,80 €
103025	28,68 €	415_51FPBM	2.418,00 €	36080S	74,28 €	470FB_R2B	152,40 €
103030	34,32 €	415_51FZPB	1.608,00 €	36080SK-SET1	3.390,00 €	470FB_RAL9005FS_RI	154,80 €
103035	39,84 €	415_51FZPBM	2.592,00 €	36080SK-SET2	636,00 €	470FB/1	151,20 €
103040	45,60 €	415_51VPB	1.308,00 €	36NOX	71,76 €	470FB/2	151,80 €
103045	51,24 €	415_51VPBM	2.292,00 €	36NOX-5	398,40 €	470FU	151,20 €
1030840	21,84 €	415_51ZPB	1.446,00 €	36NOX-G2-G	172,80 €	470FU+1	157,20 €
1031040	34,20 €	415_51ZPBM	2.430,00 €	36NOX-G2-SET3	1.932,00 €	470FU+2	158,40 €
103125	15,36 €	415_51ZZPB	1.806,00 €	36NOX-RFID	103,80 €	470FUB	168,00 €
103130	30,36 €	415_51ZZPBM	2.526,00 €	36NOX-SET1	3.960,00 €	470FUB_RAL9005FS_I	174,00 €
103135	35,52 €	415_60FPB	1.380,00 €	36NOX-SET2	5.214,00 €	470FUB+1	174,00 €
103210	68,28 €	415_60FZPB	1.560,00 €	36NOX2	82,56 €	470FUB+2	175,20 €
103215	93,48 €	415_60VPB	1.272,00 €	36NOX2-5-SET	2.784,00 €	470FUH	174,00 €
103220	116,28 €	415_60ZPB	1.422,00 €	36NOX2-G2-G	184,80 €	470FUH+1	180,00 €
103225	142,80 €	415_60ZZPB	1.842,00 €	36NOX2-G2-SET3	2.040,00 €	470FUH+2	181,20 €
103230	172,80 €	415_61FPB	1.434,00 €	36NOX2-SET1	4.296,00 €	470FUHB	190,80 €
103325	27,72 €	415_61FPBM	2.490,00 €	36NOX2-SET2	5.598,00 €	470FUHB_RAL9005FS	198,00 €
103330	33,36 €	415_61FZPB	1.608,00 €	36NOX2L	70,32 €	470FUHB+1	196,80 €
103335	38,88 €	415_61FZPBM	2.664,00 €	36NOX2LL	82,56 €	470FUHB+2	198,00 €
103340	44,40 €	415_61VPB	1.308,00 €	36NOX2R	70,32 €	470FUKH	181,20 €
103345	49,92 €	415_61VPBM	2.364,00 €	36NOX2RR	82,56 €	470FUKH+1	187,20 €
104040	40,44 €	415_61ZPB	1.446,00 €	36NOX3	88,92 €	470FUKH+2	188,40 €
104045	45,60 €	415_61ZPBM	2.502,00 €	36NOX3L	81,72 €	470FUKHB	196,80 €
104340	39,48 €	415_61ZZPB	1.878,00 €	36NOX3LL	88,92 €	470FUKHB+1	202,80 €
104345	44,64 €	415_61ZZPBM	2.604,00 €	36NOX3R	81,72 €	470FUKHB+2	204,00 €
11102	44,76 €	415_70FPB	1.380,00 €	36NOX3RR	88,92 €	470FUZ	198,00 €
11103	53,52 €	415_70FZPB	1.560,00 €	36NOXL	64,44 €	470FUZ+1	204,00 €
11166	28,08 €	415_70VPB	1.272,00 €	36NOXL-RFID	96,36 €	470FUZ+2	205,20 €
11177	34,32 €	415_70ZPB	1.422,00 €	36NOXLL	71,76 €	470FUZB	218,40 €
11180	61,44 €	415_70ZZPB	1.932,00 €	36NOXLL-RFID	103,80 €	470FUZB+1	224,40 €
11189	33,96 €	415_71FPB	1.434,00 €	36NOXP	71,76 €	470FUZB+2	225,60 €
11189-1VZ	7,56 €	415_71FPBM	2.580,00 €	36NOXP-G2-SET3	1.872,00 €	470FUZH	220,80 €
11189-25V4A	370,80 €	415_71FZPB	1.608,00 €	36NOXP-SET1	4.158,00 €	470FUZHB	241,20 €
11189-25VZ	94,80 €	415_71FZPBM	2.754,00 €	36NOXP-SET2	4.812,00 €	470FZ	206,40 €
11189-2VZ	7,44 €	415_71VPB	1.308,00 €	36NOXP/2E	70,56 €	470FZ+1	212,40 €
11189-3V4A	20,88 €	415_71VPBM	2.454,00 €	36NOXP2	82,56 €	470FZ+2	213,60 €
11189-3VZ	12,12 €	415_71ZPB	1.446,00 €	36NOXP2-5-SET	2.784,00 €	470FZB	222,00 €
11189-50V4A	726,00 €	415_71ZPBM	2.592,00 €	36NOXP2-80-SET	6.780,00 €	470FZB+1	228,00 €
11189-50VZ	186,00 €	415_71ZZPB	1.968,00 €	36NOXP2-G2-G	184,80 €	470FZB+2	229,20 €
11190	85,68 €	415_71ZZPBM	2.688,00 €	36NOXP2-G2-SET3	1.980,00 €	470GS	126,00 €
11191	83,16 €	415_91	148,80 €	36NOXP2-SET1	4.494,00 €	470N	184,80 €

11191-SET	130,80 €	415_92	242,40 €	36NOXP2-SET2	5.196,00 €	470N+1	190,80 €
11192	27,72 €	415_95	279,60 €	36NOXP2E-5-SET	2.394,00 €	470N+2	192,00 €
11193	59,64 €	415_96	156,00 €	36NOXP2E-80-SET	5.844,00 €	470NB	201,60 €
111932	58,68 €	4152_045	206,40 €	36NOXP2E-G2-G	171,60 €	470NB+1	207,60 €
111932V	67,92 €	4152_045B	230,40 €	36NOXP2E-G2-SET3	1.920,00 €	470NB+2	208,80 €
111933	90,84 €	4152_075	216,00 €	36NOXP2E-SET1	3.918,00 €	470NPBG	153,60 €
11194	65,52 €	4152_075B	238,80 €	36NOXP2E-SET2	5.178,00 €	470P	64,32 €
11195	68,16 €	4152_100	223,20 €	36NOXP3	88,92 €	470P/1	66,72 €
111951	29,76 €	4152_100B	249,60 €	36NOXP3E	81,72 €	470P/2	67,32 €
111952	34,56 €	416_15	268,80 €	36NOXPE	64,44 €	470PB	84,24 €
111953	39,60 €	416_15B	345,60 €	36NOXPE-G2-SET3	1.866,00 €	470PB_DB703	84,24 €
11196	55,08 €	416_20	294,00 €	36NOXPE-SET1	3.732,00 €	470PB_DB703_W1A	84,24 €
11197	73,20 €	416_20B	375,60 €	36NOXPE-SET2	4.956,00 €	470PB_R2B	88,56 €
111971	65,16 €	416_25	324,00 €	36NOXR	64,44 €	470PB_RAL9005FS_R1	90,48 €
111972	112,80 €	416_25B	403,20 €	36NOXR-RFID	96,36 €	470PB/1	86,64 €
111972-1	11,04 €	416_30	346,80 €	36NOXRR	71,76 €	470PB/2	87,24 €
111972-2	127,20 €	416_30B	435,60 €	36NOXRR-RFID	103,80 €	470PBG	84,24 €
111975	151,20 €	4166	240,00 €	38000	23,40 €	470PBG/1	86,64 €
11197K	81,12 €	4166B	261,60 €	38040	23,40 €	470PBG/2	87,24 €
111981	57,84 €	4167	268,80 €	39013	23,28 €	470PGS	141,60 €
111983	69,72 €	4167B	294,00 €	39020	31,92 €	470PUD	178,80 €
111984	14,28 €	417_201FB	1.044,00 €	3902G1	43,20 €	470UD+1	184,80 €
111985	15,12 €	417_201FBP	1.092,00 €	3902G3	46,08 €	470UD+2	186,00 €
11199	49,68 €	417_201FBPM	1.908,00 €	3902W1	43,20 €	470UDB	195,60 €
11199P	148,80 €	417_201VB	924,00 €	3902W3	46,08 €	470UDB+1	201,60 €
11199S	53,28 €	417_201VBP	972,00 €	39110	2,42 €	470UDB+2	202,80 €
11200-B	123,60 €	417_201VBPM	1.782,00 €	39110F	3,42 €	470UDH	202,80 €
11200-G	123,60 €	417_201ZB	1.134,00 €	39111	2,74 €	470UDHB	219,60 €
11200-R	123,60 €	417_201ZBP	1.182,00 €	39111F	3,92 €	470UDHB+1	225,60 €
11200-S	123,60 €	417_201ZBPM	1.992,00 €	39112	152,40 €	470UDHB+2	226,80 €
11201	101,64 €	417_251FB	1.044,00 €	39113	117,72 €	470UN	192,00 €
11202	111,00 €	417_251FBP	1.092,00 €	39117	22,92 €	470UN+1	198,00 €
11203	188,40 €	417_251FBPM	1.932,00 €	39120	5,86 €	470UN+2	199,20 €
11204	118,44 €	417_251VB	924,00 €	39121	9,60 €	470UNB	208,80 €
112100	94,08 €	417_251VBP	972,00 €	39122	13,56 €	470UNB+1	214,80 €
112101	117,84 €	417_251VBPM	1.806,00 €	39123	15,72 €	470UNB+2	216,00 €
112200-1	34,20 €	417_251ZB	1.134,00 €	39126	13,44 €	470UNH	214,80 €
112200-2	46,44 €	417_251ZBP	1.182,00 €	39127	17,16 €	470UNHB	231,60 €
112200-3	42,96 €	417_251ZBPM	2.016,00 €	39129	5,86 €	470UV	175,20 €
112200-4	20,40 €	417_301FB	1.044,00 €	39130	5,86 €	470UV+1	181,20 €
112200-5	24,00 €	417_301FBP	1.092,00 €	3A350BW	49,32 €	470UV+2	182,40 €
112200-SET30	166,80 €	417_301FBPM	1.956,00 €	3A350GS	49,32 €	470UVB	193,20 €
112200-SET60	175,20 €	417_301VB	924,00 €	3A350RW	49,32 €	470UVB+1	199,20 €
112200-SETBD	170,40 €	417_301VBP	972,00 €	3A351RW	83,04 €	470UVB+2	200,40 €
112200-SETK	130,80 €	417_301VBPM	1.830,00 €	3AGS1-SET1	1.806,00 €	470UVH	198,00 €
112200-SETOG	166,80 €	417_301ZB	1.134,00 €	3B115	24,48 €	470UVHB	216,00 €
112201	117,36 €	417_301ZBP	1.182,00 €	3B115-1	22,32 €	470UZ	170,40 €
112202	102,12 €	417_301ZBPM	2.040,00 €	3B116	11,64 €	470UZ+1	176,40 €
112204	79,08 €	417_302B	1.356,00 €	3B1212	66,00 €	470UZ+2	177,60 €
112205	69,72 €	417_302BP	1.452,00 €	3B1213	33,00 €	470UZB	186,00 €
112250G	112,56 €	417_30B	572,40 €	3B1222	77,64 €	470UZB_RAL9005FS_I	192,00 €
112250R	112,56 €	417_30BP	668,40 €	3B1222B	188,40 €	470UZB+1	192,00 €
112600A-SET	1.818,00 €	417_31B	660,00 €	3B1222BG	188,40 €	470UZB+2	193,20 €
112600AE-SET	2.394,00 €	417_32B	972,00 €	3B1222R	188,40 €	470UZH	193,20 €
112600I-SET	1.854,00 €	417_32BP	1.068,00 €	3B1222RG	188,40 €	470UZHB	208,80 €
112600M-SET	2.052,00 €	417_351FB	1.044,00 €	3B1222RW	188,40 €	470UZHB_RAL9005FS	214,80 €
112600R	1.152,00 €	417_351FBP	1.092,00 €	3B1222V	176,40 €	470UZHB+1	214,80 €
112600R-SET	1.422,00 €	417_351FBPM	1.980,00 €	3B1223	76,68 €	470UZHB+2	216,00 €
112600RL	267,60 €	417_351VB	924,00 €	3B1223H	79,32 €	470UZKH	283,20 €
11271	61,44 €	417_351VBP	972,00 €	3B1230	85,68 €	470UZKHB	300,00 €
11272	65,40 €	417_351VBPM	1.854,00 €	3B1235	78,96 €	470Z	178,80 €
11273	114,48 €	417_351ZB	1.134,00 €	3B1235H	81,36 €	470Z+1	184,80 €
11274	134,40 €	417_351ZBP	1.182,00 €	3B1236	84,84 €	470Z+2	186,00 €
11275	121,20 €	417_351ZBPM	2.070,00 €	3B1236H	87,36 €	470ZB	195,60 €
11276	148,80 €	417_401FB	1.044,00 €	3B1236HTL	231,60 €	470ZB_RAL9005FS_R1	201,60 €
11277	33,72 €	417_401FBP	1.092,00 €	3B1236HTL2	276,00 €	470ZB+1	201,60 €
112773	21,96 €	417_401FBPM	2.004,00 €	3B1236HTL2SK	276,00 €	470ZB+2	202,80 €
112774	24,72 €	417_401VB	924,00 €	3B1236HTL3SK	296,40 €	470ZL	260,40 €
112777	27,96 €	417_401VBP	972,00 €	3B1236HTLSK	231,60 €	4711P	132,00 €
112778	30,48 €	417_401VBPM	1.878,00 €	3B150	49,08 €	4711P+1	138,00 €
11277G	25,92 €	417_401ZB	1.134,00 €	3B151	111,60 €	4711PB	151,20 €
11277H	18,48 €	417_401ZBP	1.182,00 €	3B152	18,24 €	4711PB+1	157,20 €
11277V	30,12 €	417_401ZBPM	2.094,00 €	3B153	25,44 €	4715FU	151,20 €
11277VG	31,44 €	417_402B	1.356,00 €	3B154	33,96 €	4715FU+1	157,20 €
11278	40,68 €	417_402BP	1.452,00 €	3B154-1	38,52 €	4715FU+2	158,40 €
11278G	31,44 €	417_40B	636,00 €	3B154-2	44,76 €	4715FUB	168,00 €

11278V	43,92 €	417_40BP	732,00 €	3B1541	29,28 €	4715FUB+1	174,00 €
11278VG	38,04 €	417_41B	720,00 €	3B1541-1	33,84 €	4715FUB+2	175,20 €
11279V	17,88 €	417_42B	1.044,00 €	3B1541-2	40,32 €	4715UZ	172,80 €
11279V3	18,96 €	417_42BP	1.140,00 €	3B1542	36,12 €	4715UZ+1	178,80 €
11280	23,64 €	417_451FB	1.044,00 €	3B1542-1	40,56 €	4715UZ+2	180,00 €
11280V	22,56 €	417_451FBP	1.092,00 €	3B1542-2	46,68 €	4715UZB	190,80 €
11280V8	24,36 €	417_451FBPBM	2.028,00 €	3B1543	91,56 €	4715UZB+1	196,80 €
11281	11,40 €	417_451VB	924,00 €	3B1543-1	96,00 €	4715UZB+2	198,00 €
11282	11,64 €	417_451VBP	972,00 €	3B1543-2	102,12 €	471F	168,00 €
11290	214,80 €	417_451VBPM	1.908,00 €	3B1544	162,00 €	471FB	199,20 €
112901	41,52 €	417_451ZB	1.134,00 €	3B155	13,80 €	471FU	182,40 €
11291	237,60 €	417_451ZBP	1.182,00 €	3B156	30,24 €	471FUB	212,40 €
112911	41,76 €	417_451ZBPM	2.118,00 €	3B156-2	49,92 €	471UZ	200,40 €
11295	80,76 €	417_502B	1.356,00 €	3B156-4	90,96 €	471UZB	231,60 €
11295-1	6,54 €	417_502BP	1.452,00 €	3B156-5	126,00 €	471Z	210,00 €
112952	146,40 €	417_52B	1.134,00 €	3B156-6	21,72 €	471ZB	241,20 €
112953	49,32 €	417_52BP	1.230,00 €	3B156-DS	6,48 €	472A	11,34 €
11295V	87,96 €	417_602B	1.356,00 €	3B157	14,16 €	472V	132,00 €
112960	96,48 €	417_602BP	1.452,00 €	3B160	120,00 €	472Z	164,40 €
112960P	36,00 €	417_62B	1.218,00 €	3B160-1	21,60 €	472ZP	170,40 €
112961	71,76 €	417_62BP	1.314,00 €	3B160-2	30,96 €	473_20	56,64 €
112961-5	1.260,00 €	417_702B	1.356,00 €	3B160-E	136,80 €	473_20-SET	168,00 €
112961-SET	3.834,00 €	417_702BP	1.452,00 €	3B160-E1	30,00 €	473_25	62,88 €
112971	114,00 €	417_802B	1.356,00 €	3B160-E2	41,40 €	473_25-SET	172,80 €
11298	4,55 €	417_802BP	1.452,00 €	3B160-EE	166,80 €	473_30	73,44 €
11299	29,52 €	417_902B	1.356,00 €	3B161	103,44 €	473_30-SET	183,60 €
11300	44,64 €	417_902BP	1.452,00 €	3B161T	1.986,00 €	473_31	47,88 €
113013	6,84 €	417_98	52,20 €	3B161T25		473_35	84,12 €
11303	5,32 €	417_B02	103,92 €	3B162	67,32 €	473_35-SET	194,40 €
11304	3,59 €	417_B03	111,48 €	3B162FT	1.056,00 €	473_40	94,68 €
11305	4,10 €	417_B04	129,60 €	3B162FTD	1.428,00 €	473_40-SET	204,00 €
11306	4,73 €	417_B06	165,60 €	3B162T	978,00 €	473_44	28,92 €
11307	5,77 €	418_00	85,56 €	3B163BT-1	1.362,00 €	473_45	109,20 €
11309	17,04 €	418_00B	105,96 €	3B163BT-2	1.440,00 €	473_45-SET	218,40 €
113091	6,54 €	418_02	78,48 €	3B163BT-HOLZRAHMEN		473_51	53,88 €
113092	4,55 €	418_02B	97,92 €	3B165	210,00 €	473_61	60,12 €
113093	7,92 €	418_07	122,40 €	3B165-10	106,20 €	473_62	71,04 €
11310	53,64 €	418_07BR	158,40 €	3B165D	392,40 €	473_65	4,24 €
113105	4,42 €	418_07BW	158,40 €	3B20-A	18,36 €	473_66	18,36 €
113105V	4,61 €	418_15	211,20 €	3B2012	77,64 €	473_67	18,36 €
113106	5,32 €	418_15BR	267,60 €	3B2013	96,36 €	4730B	112,80 €
113106V	5,63 €	418_15BW	267,60 €	3B2013H	96,36 €	4730FB	196,80 €
113107	6,12 €	418_20	273,60 €	3B2022	81,24 €	4730FUB	218,40 €
113107V	6,48 €	418_20BR	337,20 €	3B2022B	272,40 €	4730FUHB	241,20 €
113108	6,78 €	418_20BW	337,20 €	3B2022BG	272,40 €	4730PB	121,20 €
113108V	7,14 €	418_35	218,40 €	3B2022R	272,40 €	4730UZB	254,40 €
113109	7,80 €	418_35B	276,00 €	3B2022RG	272,40 €	4730UZHB	277,20 €
113109V	8,10 €	418_42	55,68 €	3B2022RW	295,20 €	4730ZB	264,00 €
11310V	70,56 €	418_42B	72,96 €	3B2022V	240,00 €	473B	123,60 €
113110	8,52 €	418_44	61,68 €	3B2023	96,36 €	473B+1	129,60 €
113110V	8,82 €	418_44B	79,08 €	3B2023H	94,92 €	473B+2	130,80 €
113111	9,30 €	418_7040B	232,80 €	3B2023TOR-SET	417,60 €	473FB	217,20 €
113111V	9,72 €	418_7045B	249,60 €	3B2035	87,72 €	473FB+1	223,20 €
113112	10,44 €	418_710B	158,40 €	3B2035C	68,28 €	473FB+2	224,40 €
113112V	11,04 €	418_715B	174,00 €	3B2035C-P2	67,68 €	473FUB	238,80 €
113113	11,28 €	418_7440B	241,20 €	3B2035CPRO	78,72 €	473FUHB	261,60 €
113113V	12,12 €	418_7445B	256,80 €	3B2035E	73,68 €	473PB	133,20 €
113114	12,00 €	418_7802B	93,48 €	3B2035H	91,32 €	473PB+1	139,20 €
113114V	12,84 €	418_7804B	104,52 €	3B2035L	74,04 €	473PB+2	140,40 €
113115	12,96 €	418_7812B	110,76 €	3B2035LH	78,72 €	473UZB	262,80 €
113115V	13,80 €	418_7814B	122,40 €	3B2035P	92,76 €	473UZB+1	268,80 €
11390-30	32,28 €	419_00	136,80 €	3B2035PRO	98,04 €	473UZB+2	270,00 €
11391-1	34,20 €	419_00-CL	186,00 €	3B2035PROH	100,44 €	473UZHB	285,60 €
11391-2	91,56 €	419_00-SETS	3.528,00 €	3B2035S	141,60 €	473ZB	272,40 €
11391-3	36,72 €	419_00-U200	146,40 €	3B2035SL	126,00 €	473ZB+1	278,40 €
11500-1000	1.128,00 €	419_001	128,40 €	3B2036	102,72 €	473ZB+2	279,60 €
11500-1250	1.254,00 €	419_001-SETS	3.330,00 €	3B2036-500	104,52 €	474_05	1,37 €
11500-375	714,00 €	419_001BE	134,40 €	3B2036H	105,24 €	474_07	5,72 €
11500-500	780,00 €	419_001BE-SETS	2.946,00 €	3B2036L	93,12 €	474_35	7,50 €
11500-750	918,00 €	419_001NF	51,12 €	3B2036LH	95,64 €	474_50	8,22 €
11500-UG	579,60 €	419_001SE	193,20 €	3B2036M	138,00 €	474_70	10,44 €
11632V	122,40 €	419_001SESK	193,20 €	3B2036MH	139,20 €	474_90	12,48 €
11634V	192,00 €	419_001SESK2	187,20 €	3B2036P	109,92 €	474B	109,32 €
11729	57,96 €	419_001SESK2-FS		3B2036PH	112,08 €	474B+1	115,32 €
117291	62,76 €	419_002S	114,72 €	3B2036R	121,20 €	474B+2	116,52 €
117291IV	69,24 €	419_00BE	140,40 €	3B2036RH	123,60 €	474FB	207,60 €

11730	62,76 €	419_00BE-SET35	5.616,00 €	3B2036SH	124,80 €	474FB+1	213,60 €
117301	67,92 €	419_00BE-SETS	2.946,00 €	3B2036V	118,68 €	474FB+2	214,80 €
117301-SET25	1.842,00 €	419_00BF	154,80 €	3B2036VH	121,20 €	474FUB	250,80 €
117301-SET50	3.522,00 €	419_00E	102,48 €	3B209FG	720,00 €	474FUB+1	256,80 €
117301IV	78,12 €	419_00E-SET50	5.808,00 €	3B209FK	678,00 €	474FUB+2	258,00 €
11731	70,08 €	419_00ESESK-FS	177,60 €	3B20H1	20,16 €	474FUHB	273,60 €
117311	74,16 €	419_00F		3B20H2	23,28 €	474FUHB+1	279,60 €
117311IV	85,80 €	419_00FSESK2-14	190,80 €	3B210	666,00 €	474FUHB+2	280,80 €
11732	76,44 €	419_00L	121,20 €	3B211	678,00 €	474PB	119,28 €
117321	80,52 €	419_00L-SETS	2.946,00 €	3B211-SET1	4.092,00 €	474PB+1	125,28 €
117321IV	99,72 €	419_00N		3B211-SET2	4.482,00 €	474PB+2	126,48 €
11787	84,60 €	419_00N-A	226,80 €	3B211-SET3	4.974,00 €	474UZB	271,20 €
11787V	87,72 €	419_00S	169,20 €	3B211-W	163,20 €	474UZB+1	277,20 €
11788	94,20 €	419_00S-SETS	3.756,00 €	3B211K	1.536,00 €	474UZB+2	278,40 €
11788A	43,56 €	419_00SB	280,80 €	3B211K-SET1	4.308,00 €	474UZH	294,00 €
11788V	94,20 €	419_00SE	208,80 €	3B211K-SET2	4.704,00 €	474UZH+1	300,00 €
11789	100,20 €	419_00SE-SETS	4.734,00 €	3B211K-SET3	5.214,00 €	474UZH+2	301,20 €
11789A	51,24 €	419_00SESK	207,60 €	3B212T	1.170,00 €	474ZB	277,20 €
11789V	104,40 €	419_00SESK2	208,80 €	3B212T-10	672,00 €	474ZB+1	283,20 €
11790	104,16 €	419_00SESK2-14	192,00 €	3B212T-10-SET1	1.548,00 €	474ZB+2	284,40 €
11790-SET1	5.388,00 €	419_00T	110,16 €	3B212T-10-SET2	1.686,00 €	475_10	148,80 €
117901R	97,20 €	419_00T2	224,40 €	3B212T-10-SET3	1.854,00 €	475_10B	223,20 €
117901R-EG	148,80 €	419_010	188,40 €	3B212T-10-SET4	1.512,00 €	475_15	164,40 €
117901R-OL	97,32 €	419_010-SETS	4.668,00 €	3B212T-10-SET5	1.926,00 €	475_15B	243,60 €
11790A	61,44 €	419_010E	154,80 €	3B212T-15	948,00 €	475_20	181,20 €
11790V	108,72 €	419_010E-SET50	8.280,00 €	3B212T-15-SET1	2.328,00 €	475_20B	268,80 €
11790V-SET1	5.616,00 €	419_010E2	159,60 €	3B212T-15-SET2	2.526,00 €	475_25	196,80 €
11791	116,28 €	419_010E2-SET50	8.532,00 €	3B212T-15-SET3	2.784,00 €	475_25B	294,00 €
11791-SET1	5.982,00 €	419_010ESK	154,80 €	3B212T-15-SET4	2.178,00 €	475B	109,32 €
117911R	148,80 €	419_010ESK-SET50	8.280,00 €	3B212T-15-SET5	2.820,00 €	475B+1	115,32 €
117911R-EG	199,20 €	419_010ESK2	159,60 €	3B212T-SET1	3.954,00 €	475B+2	116,52 €
117911R-EG-SET1	10.008,00 €	419_010ESK2-SET50	8.532,00 €	3B212T-SET2	4.350,00 €	475FB	207,60 €
117911R-SET1	7.530,00 €	419_011	172,80 €	3B212T-SET3	4.860,00 €	475FB+1	213,60 €
11791V	122,40 €	419_011-SETS	4.332,00 €	3B212T-SET4	3.792,00 €	475FB+2	214,80 €
11791V-SET1	6.264,00 €	419_012	446,40 €	3B212T-SET5	5.064,00 €	475FUB	250,80 €
11792	121,20 €	419_012-SET	4.986,00 €	3B212T-W	151,20 €	475FUB+1	256,80 €
117921R	174,00 €	419_013	386,40 €	3B213	589,20 €	475FUB+2	258,00 €
117921R-EG	224,40 €	419_013-SET	9.846,00 €	3B214	762,00 €	475PB	119,28 €
117921R-EG-SET1	11.214,00 €	419_02	852,00 €	3B214-1	256,80 €	475PB+1	125,28 €
117921R-SET1	8.796,00 €	419_020E	168,00 €	3B214-2	435,60 €	475PB+2	126,48 €
11792V	127,20 €	419_020E-SET50	8.994,00 €	3B214-3	864,00 €	476	52,68 €
11793	130,80 €	419_020E2	174,00 €	3B215	738,00 €	476_10	20,16 €
117931R	207,60 €	419_020E2-SET50	9.240,00 €	3B216	140,40 €	476_20	12,60 €
117931R-EG	259,20 €	419_020ESK	168,00 €	3B219V	598,80 €	476_21	22,32 €
11793V	136,80 €	419_020ESK-SET50	8.994,00 €	3B231	684,00 €	476_40	24,84 €
11794	142,80 €	419_020ESK2	174,00 €	3B2407-HS	198,00 €	476_8484	171,60 €
117941R	236,40 €	419_020ESK2-SET50	9.234,00 €	3B2407-HSH	314,40 €	476/1	55,08 €
117941R-EG	288,00 €	419_021	212,40 €	3B2422-HS	378,00 €	476/2	55,68 €
11794V	152,40 €	419_030	654,00 €	3B2422-HSH	544,80 €	476APBG	162,00 €
117951R	266,40 €	419_030-SET	6.780,00 €	3B30	69,00 €	476APBG+1	168,00 €
117951R-EG	318,00 €	419_030R	48,00 €	3B32DB-12H	349,20 €	476APBG+2	169,20 €
11795V	211,20 €	419_030T	2.676,00 €	3B32DB-12K	386,40 €	476B	65,88 €
1179EG1	25,32 €	419_030W	367,20 €	3B36-2FT	2.178,00 €	476B_DB703	65,76 €
1179EG2	25,32 €	419_05	352,80 €	3B36-2FTD	2.526,00 €	476B_DB703_W1A	65,76 €
1179EG2-D	44,16 €	419_07	384,00 €	3B36-2T	2.112,00 €	476B_R2B	70,20 €
11800	11,28 €	419_08	19,20 €	3B3612	69,12 €	476B_RAL9005FS_RW	72,00 €
11825P	53,40 €	419_09	18,24 €	3B361T	798,00 €	476B/1	2,40 €
11825PG	53,40 €	419_10	34,92 €	3B361T-PL		476B/2	3,00 €
11825V	56,16 €	419_105	36,84 €	3B361T-PR		476BG	0,00 €
11825VG	56,16 €	419_11	34,92 €	3B36FT	930,00 €	476BG/1	2,40 €
11826P	57,48 €	419_12	40,08 €	3B36FTD	1.302,00 €	476BG/2	3,00 €
11826PG	57,48 €	419_13	45,60 €	3B36T	852,00 €	476F	129,60 €
11826V	61,68 €	419_14	53,04 €	3B37	4,03 €	476F/1	132,00 €
11826VG	61,68 €	419_18	17,52 €	3B41DB-12H	411,60 €	476F/2	132,60 €
11827P	62,52 €	419_19	16,80 €	3B41DB-12K	460,80 €	476FB	148,80 €
11827PG	62,52 €	419_400	208,80 €	3B50	21,12 €	476FB_DB703	148,80 €
11827V	67,92 €	419_4425	196,80 €	3B620	85,44 €	476FB_DB703_W1A	148,80 €
11827VG	67,92 €	419_4430	206,40 €	3B620TÜR-SET	172,80 €	476FB_R2B	152,40 €
11828P	68,40 €	419_4435	216,00 €	3B7090VD-SET	5.934,00 €	476FB_RAL9005FS_R1	154,80 €
11828PG	68,40 €	419_4440	219,60 €	3BAL	8.250,00 €	476FB/1	151,20 €
11828V	75,72 €	419_450	182,40 €	3BAR	8.250,00 €	476FB/2	151,80 €
11828VG	75,72 €	419_4525	168,00 €	3BBA5L	6.486,00 €	476FU	174,00 €
11829	67,80 €	419_4530	174,00 €	3BBA5R	6.486,00 €	476FU+1	180,00 €
11829P	69,48 €	419_4535	184,80 €	3BBA7L	7.380,00 €	476FU+2	181,20 €
11829V	93,12 €	419_4540	192,00 €	3BBA7R	7.380,00 €	476FUB	190,80 €
11830	72,24 €	419_460	4,49 €	3BBP5L	5.940,00 €	476FUB_RAL9005FS_I	196,80 €

11830P	75,36 €	419_4625	202,80 €	3BBP5R	5.940,00 €	476FUB+1	196,80 €
11830V	100,08 €	419_4630	216,00 €	3BBP7L	6.834,00 €	476FUB+2	198,00 €
11831	82,44 €	419_4635	223,20 €	3BBP7R	6.834,00 €	476FUH	196,80 €
11831P	82,92 €	419_4640	222,00 €	3BD12B-EM	8.472,00 €	476FUH+1	202,80 €
11831V	107,88 €	419_4725	175,20 €	3BD12B-M	6.138,00 €	476FUH+2	204,00 €
11832	91,08 €	419_4730	182,40 €	3BD12S-EM	7.560,00 €	476FUHB	213,60 €
11832P	92,76 €	419_4735	188,40 €	3BD12S-M	5.226,00 €	476FUHB_RAL9005FS	220,80 €
11832V	117,60 €	419_4740	195,60 €	3BD20B-EM	9.252,00 €	476FUHB+1	219,60 €
11929V	106,80 €	419_600	42,36 €	3BD20B-M	7.026,00 €	476FUHB+2	220,80 €
11930V	114,36 €	419_600B	55,92 €	3BD20S-EM	7.674,00 €	476GS	115,68 €
11931V	126,00 €	419_601	51,48 €	3BD20S-M	5.448,00 €	476NPBG	146,40 €
11932V	136,80 €	419_601B	65,64 €	3BDT20B-EM	14.058,00 €	476P	63,60 €
11933V	175,20 €	419_602	64,80 €	3BDT20B-M	11.940,00 €	476P/1	66,00 €
11934V	236,40 €	419_602B	78,36 €	3BFG5	15.516,00 €	476P/2	66,60 €
12500T	226,80 €	419_603	76,20 €	3BFT12B-EM	4.752,00 €	476PB	78,36 €
12510	106,44 €	419_603B	89,76 €	3BFT12B-M	4.362,00 €	476PB_DB703	78,36 €
12510A	216,00 €	419_610	50,28 €	3BFT12S-EM	3.966,00 €	476PB_DB703_W1A	78,36 €
12510H	23,28 €	419_610B	64,80 €	3BFT12S-M	3.684,00 €	476PB_R2B	82,68 €
12510T-130	216,00 €	419_615	57,24 €	3BFT20B-EM	5.790,00 €	476PB_RAL9005FS_R1	84,60 €
12510T-65	178,80 €	419_615B	71,64 €	3BFT20B-M	5.514,00 €	476PB/1	80,76 €
12510VE	205,20 €	419_620	64,08 €	3BFT20S-EM	4.356,00 €	476PB/2	81,36 €
20151220	786,00 €	419_620B	85,92 €	3BFT20S-M	4.074,00 €	476PBG	78,36 €
20151225	984,00 €	419_625	72,84 €	3BGS35B-EM	11.346,00 €	476PBG/1	80,76 €
20151230	1.182,00 €	419_625B	97,68 €	3BGS35B-M	8.796,00 €	476PBG/2	81,36 €
20151520	948,00 €	419_699	26,28 €	3BGS55B-EM	12.150,00 €	476PGS	130,80 €
20151525	1.182,00 €	419_699B	32,52 €	3BGS55B-M	9.600,00 €	476RB	18,60 €
20151530	1.434,00 €	0,00419	456,00 €	3BT12B-EM	4.386,00 €	476UZ	193,20 €
20152020	1.260,00 €	419F-5	454,80 €	3BT12B-M	3.828,00 €	476UZ+1	199,20 €
20152025	1.584,00 €	419S-5	472,80 €	3BT12S-EM	3.600,00 €	476UZ+2	200,40 €
20152030	1.806,00 €	420_20	80,40 €	3BT12S-M	3.036,00 €	476UZB	210,00 €
20201	21,60 €	420_20-45L	112,32 €	3BT20B-EM	5.364,00 €	476UZB_RAL9005FS_I	217,20 €
20202	1,92 €	420_20-45R	112,32 €	3BT20B-M	4.800,00 €	476UZB+1	216,00 €
20211	32,16 €	420_20H	254,40 €	3BT20S-EM	3.930,00 €	476UZB+2	217,20 €
20212	32,88 €	420_30	108,96 €	3BT20S-M	3.366,00 €	476UZH	216,00 €
20213	35,40 €	420_30-45L	140,40 €	3BZK35	28,08 €	476UZH+1	222,00 €
20214	38,52 €	420_30-45R	140,40 €	3F100	15,36 €	476UZH+2	223,20 €
20215	43,20 €	420_32	194,40 €	3F101	14,04 €	476UZHB	232,80 €
20221	12,84 €	420_40	150,00 €	3F1035	672,00 €	476UZHB_RAL9005FS	240,00 €
20222	14,04 €	420_40-45L	217,20 €	3F1035-SET1L	762,00 €	476UZHB+1	238,80 €
20223	15,36 €	420_40-45R	217,20 €	3F1035-SET1P	780,00 €	476UZHB+2	240,00 €
20224	21,72 €	420_40H	496,80 €	3F1035-SET1S	780,00 €	476Z	193,20 €
20225	22,20 €	420_50	176,40 €	3F1035-SET2P	780,00 €	476Z+1	199,20 €
202271	166,80 €	420_52	308,40 €	3F1035-SET2S	768,00 €	476Z+2	200,40 €
202272	196,80 €	420_60	211,20 €	3F105	15,36 €	476ZB	208,80 €
20228	236,40 €	420_60H	750,00 €	3F110	18,72 €	476ZB_RAL9005FS_R1	216,00 €
20228-1000	318,00 €	420_62	370,80 €	3F110-ECO	37,80 €	476ZB+1	214,80 €
20228-SET	3.594,00 €	420_80B	499,20 €	3F110L	15,24 €	476ZB+2	216,00 €
20231	80,88 €	420_80BE	612,00 €	3F111	18,72 €	477_01BG	134,40 €
20232	88,80 €	420_90B	435,60 €	3F112	19,80 €	477_01PBG	165,60 €
20233	100,92 €	420_90BE	550,80 €	3F113	21,84 €	477_02BG	144,00 €
20241	138,00 €	4208	39,84 €	3F118S	482,40 €	477_02PBG	175,20 €
20242	163,20 €	4208B	45,96 €	3F119	526,80 €	477_03BG	162,00 €
20243	186,00 €	4208BG	45,96 €	3F119S	526,80 €	477_03PBG	226,80 €
20244	208,80 €	421_02	267,60 €	3F120	642,00 €	477_04	130,80 €
20250	315,60 €	421_03	280,80 €	3F120-1	68,76 €	477_04APBG	308,40 €
20250-10	248,40 €	421_04	279,60 €	3F120-1K	141,60 €	477_04B	171,60 €
20250-SET	3.474,00 €	421_05	294,00 €	3F120-1K2	146,40 €	477_04BG	171,60 €
20251	348,00 €	421_16	211,20 €	3F120-2	331,20 €	477_04NPBG	291,60 €
20251-15	466,80 €	421_17	226,80 €	3F120-5	11,88 €	477_04P	163,20 €
20251-SET	3.684,00 €	421_20	81,96 €	3F120-6	10,26 €	477_04PB	202,80 €
20252	484,80 €	421_20B	133,20 €	3F120-SET1	1.200,00 €	477_04PBG	202,80 €
20252-15	648,00 €	421_20H	225,60 €	3F120-SET2	1.266,00 €	477_05	134,40 €
20252-SET	5.142,00 €	421_20HB	301,20 €	3F120-SET3	2.430,00 €	477_05APBG	321,60 €
20254	560,40 €	421_20HBE	482,40 €	3F120-SET4	2.430,00 €	477_05B	184,80 €
20254-15	756,00 €	421_20HE	405,60 €	3F120-SET5	5.016,00 €	477_05BG	184,80 €
20254-SET	5.928,00 €	421_30	154,80 €	3F121	774,00 €	477_05NPBG	307,20 €
20260	567,60 €	421_30B	258,00 €	3F121S	774,00 €	477_05P	193,20 €
20260E	636,00 €	421_40	195,60 €	3F158	89,52 €	477_05PB	216,00 €
20261	460,80 €	421_40B	296,40 €	3F160	89,52 €	477_05PBG	216,00 €
20261-SET	3.438,00 €	421_40H	482,40 €	3F176	94,08 €	477_06	136,80 €
20261220	1.026,00 €	421_40HB	630,00 €	3F200	1.074,00 €	477_06APBG	348,00 €
20261225	1.278,00 €	421_40HBE	996,00 €	3F200-1	43,80 €	477_06B	206,40 €
20261230	1.536,00 €	421_40HE	846,00 €	3F200-1-225	72,60 €	477_06BG	206,40 €
2026150	61,44 €	421_51	41,52 €	3F200-1-450	72,60 €	477_06NPBG	330,00 €
20261520	1.230,00 €	421_52	51,36 €	3F200-2	17,76 €	477_06P	216,00 €
20261525	1.536,00 €	421_53	53,16 €	3F200-9005	1.596,00 €	477_06PB	237,60 €

20261530	1.842,00 €	421_54	66,72 €	3F200-AE	984,00 €	477_06PBG	237,60 €
20262		421_55	32,64 €	3F200-AE-9005	1.410,00 €	477_07	163,20 €
20262-SET		421_56	36,48 €	3F200-SET1P	1.272,00 €	477_07APBG	333,60 €
20262020	1.638,00 €	421_60	41,88 €	3F200-SET1S	1.254,00 €	477_07B	201,60 €
20262025	2.052,00 €	421_60P	85,92 €	3F200-SET2-4K	1.284,00 €	477_07BG	201,60 €
20262030	2.460,00 €	421_92	250,80 €	3F200-SET2-4KA	1.296,00 €	477_07NPBG	319,20 €
20270	870,00 €	421_94	272,40 €	3F200-SET2-5K	1.278,00 €	477_07P	195,60 €
20270-SET	4.884,00 €	421_96	201,60 €	3F200-SET2-5KA	1.290,00 €	477_07PB	232,80 €
20271	960,00 €	421_98	280,80 €	3F200-SET2-6K	1.266,00 €	477_07PBG	232,80 €
20271-SET	4.968,00 €	421_99	307,20 €	3F200-SET2-6KA	1.278,00 €	477_08	142,80 €
20272	1.164,00 €	4213	52,68 €	3F200-SET2-5	1.314,00 €	477_08APBG	354,00 €
20272-SET	6.396,00 €	4213_30FB	1.032,00 €	3F200-SET3-5B	1.374,00 €	477_08B	218,40 €
2027212	1.584,00 €	4213_30FBP	1.128,00 €	3F200-SET3-6	1.392,00 €	477_08BG	218,40 €
20273	1.404,00 €	4213_30VB	972,00 €	3F200-SET3-6B	1.458,00 €	477_08NPBG	334,80 €
20273-SET	7.698,00 €	4213_30VBP	1.068,00 €	3F200-SET4-HS	1.470,00 €	477_08P	216,00 €
2027312	2.178,00 €	4213_30ZB	1.122,00 €	3F200-SET4-HSH	1.638,00 €	477_08PB	249,60 €
2027313-S	1.692,00 €	4213_30ZBP	1.218,00 €	3F200-SK-SET2	1.062,00 €	477_08PBG	249,60 €
2027413	3.870,00 €	4213_35FB	1.032,00 €	3F200-W		477_09APBG	372,00 €
2027513	4.866,00 €	4213_35FBP	1.128,00 €	3F200-W-9005	1.332,00 €	477_09BG	236,40 €
2027613	5.184,00 €	4213_35VB	972,00 €	3F200-W-SET4-HS	1.122,00 €	477_09NPBG	356,40 €
20280	966,00 €	4213_35VBP	1.068,00 €	3F200-W-SET4-HSH	1.236,00 €	477_09P	229,20 €
20280-S		4213_35ZB	1.122,00 €	3F300	3.492,00 €	477_09PB	267,60 €
20280-SET	5.364,00 €	4213_35ZBP	1.218,00 €	3FB35	14,88 €	477_09PBG	267,60 €
20281	1.080,00 €	4213_40FB	1.032,00 €	3FB35-B1	16,80 €	477_10BG	54,00 €
20281-S	1.272,00 €	4213_40FBP	1.128,00 €	3FB35B	14,64 €	477_30BG	334,80 €
20281-S-SET	6.492,00 €	4213_40VB	972,00 €	3FB35G	14,64 €	477_30PBG	369,60 €
20281-SET	5.562,00 €	4213_40VBP	1.068,00 €	3FB35KL	232,80 €	477_31BG	427,20 €
2028113	1.560,00 €	4213_40ZB	1.122,00 €	3FB35LOGO	13,56 €	477_31PBG	471,60 €
20282	1.302,00 €	4213_40ZBP	1.218,00 €	3FB35S	14,64 €	477_32BG	307,20 €
20282-S	1.530,00 €	4213_45FB	1.032,00 €	3FB36G	18,36 €	477_33BG	330,00 €
20282-S-SET	6.492,00 €	4213_45FBP	1.128,00 €	3FB36G-B1	23,76 €	477_34BG	139,20 €
20282-SET	7.140,00 €	4213_45VB	972,00 €	3FB36KL	232,80 €	477_35BG	160,80 €
2028213	1.980,00 €	4213_45VBP	1.068,00 €	3FB36W	18,36 €	477_36BG	182,40 €
20283	1.554,00 €	4213_45ZB	1.122,00 €	3FB36W-B1	23,76 €	477_37BG	201,60 €
20283-S	1.776,00 €	4213_45ZBP	1.218,00 €	3FBR35	71,16 €	477_40BG	82,20 €
20283-S-SET	6.492,00 €	4213_50FB	1.032,00 €	3L1030RS	37,92 €	477_41BG	94,32 €
20283-SET	8.454,00 €	4213_50FBP	1.128,00 €	3L200	8,22 €	477_42BG	104,40 €
2028313	2.580,00 €	4213_50VB	972,00 €	3L320	12,24 €	477_43BG	114,24 €
20284	2.514,00 €	4213_50VBP	1.068,00 €	3L320B	12,36 €	477_440	62,28 €
20284-SET	8.142,00 €	4213_50ZB	1.122,00 €	3L320B-0	12,24 €	477_4405	59,76 €
2028413	4.224,00 €	4213_50ZBP	1.218,00 €	3L320G	12,36 €	477_4407	84,48 €
20285	3.402,00 €	4213_55FB	1.032,00 €	3L320G-0	12,24 €	477_441	39,84 €
20285-SET	8.142,00 €	4213_55FBP	1.128,00 €	3L500	16,44 €	477_4410	109,08 €
2028513	5.250,00 €	4213_55VB	972,00 €	3L500B	16,56 €	477_4412	130,80 €
20286	4.206,00 €	4213_55VBP	1.068,00 €	3L500B-0	16,44 €	477_4415	151,20 €
20286-SET	8.142,00 €	4213_55ZB	1.122,00 €	3L500G	18,36 €	477_4420	194,40 €
2028613	5.760,00 €	4213_55ZBP	1.218,00 €	3L500G-0	16,44 €	477_442BG	80,88 €
20288	35,64 €	4213_60FB	1.032,00 €	3L500RS2	17,28 €	477_443BG	63,24 €
20289	39,84 €	4213_60FBP	1.128,00 €	3L500TL	45,96 €	477_44BG	110,88 €
2029251	3.582,00 €	4213_60VB	972,00 €	3L500TL-SET	3.612,00 €	477_45BG	157,20 €
2029613	6.660,00 €	4213_60VBP	1.068,00 €	3L500TL2	56,76 €	477_46BG	172,80 €
20301220	1.530,00 €	4213_60ZB	1.122,00 €	3L500TL2-SET	4.368,00 €	477_47BG	190,80 €
20301225	1.920,00 €	4213_60ZBP	1.218,00 €	3L5075-5	416,40 €	477_48BG	218,40 €
20301230	2.292,00 €	4213B	60,84 €	3L530RS	32,16 €	477_50BG	134,40 €
20301520	1.842,00 €	4213BG	60,84 €	3L530RS2	38,64 €	477_60BG	366,00 €
20301525	2.304,00 €	4217_20B	153,60 €	3L530RSSK	32,16 €	477_60PBG	399,60 €
20301530	2.760,00 €	4217_20BG	153,60 €	3L530RSSK2	32,16 €	477_61BG	457,20 €
20302020	2.454,00 €	4217_30B	199,20 €	3L530TL	43,32 €	477_61PBG	501,60 €
20302025	3.072,00 €	4217_30BG	199,20 €	3L530TL-SET	4.188,00 €	477_68BG	446,40 €
20302030	3.672,00 €	4217_40B	244,80 €	3L530TL2	52,44 €	477_68PBG	502,80 €
205025	2,63 €	4217_40BG	244,80 €	3L530TL2-SET	4.980,00 €	477_69BG	482,40 €
2051533	5,24 €	4217_50B	291,60 €	3L530TLSK		477_69PBG	546,00 €
205276	4,99 €	4217_50BG	291,60 €	3L730RS	54,84 €	477_70BG	457,20 €
2061240	93,48 €	4217_60B	336,00 €	3L730RS2	64,20 €	477_70PBG	514,80 €
206180	122,40 €	4217_60BG	336,00 €	3L730RSSK	54,84 €	477_71BG	493,20 €
206180-SETS	2.946,00 €	4218	63,00 €	3L730RSSK2	64,20 €	477_71PBG	552,00 €
206181	21,12 €	4218B	72,84 €	3L730TL	76,92 €	477_72BG	325,20 €
206181A	25,56 €	4218BG	72,84 €	3L730TL-SET	3.990,00 €	477_72PBG	366,00 €
206182	110,88 €	422_01	123,60 €	3L730TL2	89,52 €	477_73BG	337,20 €
206182-SETS	2.946,00 €	422_10	184,80 €	3L730TL2-SET	4.572,00 €	477_73PBG	379,20 €
215020	68,52 €	422_30	387,60 €	3L750	44,76 €	477_74BG	360,00 €
220020	96,48 €	422_30B	498,00 €	3L750G	44,76 €	477_74PBG	399,60 €
220026	156,00 €	422_31	392,40 €	3L750G-0	44,76 €	477_75BG	378,00 €
223530	289,20 €	422_31B	504,00 €	3L750RS2	45,96 €	477_75PBG	416,40 €
225026	204,00 €	422_50	170,40 €	3L750TL	83,88 €	477_76BG	236,40 €
225030	284,40 €	422_50B	202,80 €	3L750TL-SET	3.330,00 €	477_76PBG	274,80 €

225036	334,80 €	422_51	188,40 €	3L750TL2	103,68 €	477_77BG	262,80 €
230036	402,00 €	422_51B	222,00 €	3L750TL2-SET	4.020,00 €	477_77PBG	302,40 €
230039	285,60 €	422_55PB	298,80 €	3L751TL2E	198,00 €	477_78BG	236,40 €
301212E	7,02 €	422_60	148,80 €	3L752TL2E	199,20 €	477_78PBG	274,80 €
301405ST	16,44 €	422_60B	182,40 €	3L752TLE	178,80 €	477_79BG	262,80 €
301407V	19,80 €	422_61	188,40 €	3LA0	21,84 €	477_79PBG	302,40 €
301410	4,36 €	422_61B	230,40 €	3LA1	37,56 €	477_801BG	126,00 €
301412	4,73 €	4223	73,20 €	3LA2	37,56 €	477_802BG	134,40 €
301606W	9,36 €	4223B	85,20 €	3LNOXH	51,12 €	477_84B	48,48 €
301607ST	18,60 €	4223BG	85,20 €	3M120G	4,73 €	477_85B	56,28 €
301608	4,49 €	4225BG	236,40 €	3M120W	4,73 €	477_86B	145,20 €
301608-SET250	1.620,00 €	4226BG	318,00 €	3M121G	9,24 €	477_87B	207,60 €
301608-SET500	2.856,00 €	4227_01BG	208,80 €	3M150G	5,04 €	477_88B	75,96 €
301608-VE10	45,00 €	4227_02BG	418,80 €	3M151G	11,40 €	477_89BG	165,60 €
301608-VE500	2.094,00 €	4227BG	330,00 €	3NOX-5V	441,60 €	477_90B	84,12 €
301610	4,61 €	423_20	279,60 €	3R116	57,48 €	477_91B	100,32 €
301610-SET250	1.650,00 €	423_20B	354,00 €	3R117	55,44 €	477_96B	178,80 €
301610-SET500	2.916,00 €	423_30	411,60 €	3R120	112,44 €	477_97B	242,40 €
301610-VE10	46,20 €	423_30B	523,20 €	3VB10	4,49 €	477B	107,04 €
301610-VE500	2.154,00 €	423_40	517,20 €	3VB10-2	4,30 €	477B+1	113,04 €
301612	5,86 €	423_40B	666,00 €	3VB10HV	10,92 €	477B+2	114,24 €
301612-SET250	1.884,00 €	4234	532,80 €	3VB10L	4,12 €	477FB	206,40 €
301612-SET500	3.522,00 €	4234B	561,60 €	3VB10S	5,11 €	477FB+1	212,40 €
301612-VE10	58,20 €	424_20	399,60 €	3VB10SV	5,72 €	477FB+2	213,60 €
301612-VE500	2.736,00 €	424_20B	474,00 €	3VB10V	5,23 €	477FUB	249,60 €
301808	5,48 €	424_30	624,00 €	3VB11	12,84 €	477FUB+1	255,60 €
301808-SET250	1.872,00 €	424_30B	732,00 €	3VB12	98,16 €	477FUB+2	256,80 €
301808-SET500	3.342,00 €	424_30BE	996,00 €	3VB20	4,16 €	477FUHB	272,40 €
301808-VE10	54,60 €	424_30BEL	1.086,00 €	3WT8500	19,68 €	477FUHB+1	278,40 €
301808-VE500	2.562,00 €	424_40	774,00 €	40100	98,88 €	477FUHB+2	279,60 €
301810	6,12 €	424_40B	924,00 €	40100+1	104,88 €	477PB	117,72 €
301810-SET250	1.944,00 €	425_20	435,60 €	40100+2	106,08 €	477PB+1	123,72 €
301810-SET500	3.642,00 €	425_20B	511,20 €	40100B	122,40 €	477PB+2	124,92 €
301810-VE10	60,60 €	425_30	660,00 €	40100B+1	128,40 €	477UZB	271,20 €
301810-VE500	2.850,00 €	425_30B	774,00 €	40100B+2	129,60 €	477UZB+1	277,20 €
301812	6,60 €	425_40	810,00 €	40100F	249,60 €	477UZB+2	278,40 €
301812-SET250	2.070,00 €	425_40B	960,00 €	40100F+1	255,60 €	477UZHB	294,00 €
301812-SET500	3.888,00 €	4257_060	165,60 €	40100F+2	256,80 €	477UZHB+1	300,00 €
301812-VE10	65,40 €	4257_060B	189,60 €	40100FB	273,60 €	477UZHB+2	301,20 €
301812-VE500	3.084,00 €	4257_060PB	198,00 €	40100FB+1	279,60 €	477ZB	277,20 €
301820	5,24 €	4257_060PI	222,00 €	40100FB+2	280,80 €	477ZB+1	283,20 €
301821	12,36 €	4257_060PIB	190,80 €	40100P	117,24 €	477ZB+2	284,40 €
301822	47,64 €	4257_060PIB	214,80 €	40100P+1	123,24 €	478_02B	146,40 €
301823	1,74 €	4257_080	170,40 €	40100P+2	124,44 €	478_04B	151,20 €
301824	2,05 €	4257_080B	194,40 €	40100PB	140,40 €	478_20B	186,00 €
301825	10,80 €	4257_080P	202,80 €	40100PB+1	146,40 €	478B	133,20 €
301825-0	7,02 €	4257_080PB	226,80 €	40100PB+2	147,60 €	478B+1	139,20 €
301825-1	2,68 €	4257_080PI	195,60 €	40100Z	320,40 €	478B+2	140,40 €
301825-2	1,93 €	4257_080PIB	219,60 €	40100ZB	345,60 €	478FB	248,40 €
301830	1,12 €	4258_060	204,00 €	40101B	242,40 €	478FB+1	254,40 €
302006W	12,96 €	4258_060B	231,60 €	40101FB	360,00 €	478FB+2	255,60 €
302008	6,24 €	4258_060P	237,60 €	40101PB	262,80 €	478FUB	279,60 €
302008-SET250	1.974,00 €	4258_060PB	264,00 €	40102B	211,20 €	478FUB+1	285,60 €
302008-SET500	3.702,00 €	4258_060PI	229,20 €	40102B+1	217,20 €	478FUB+2	286,80 €
302008-VE10	61,80 €	4258_060PIB	256,80 €	40102B+2	218,40 €	478FUHB	302,40 €
302008-VE500	2.910,00 €	4258_080	210,00 €	40102FB	315,60 €	478FUHB+1	308,40 €
302010	7,08 €	4258_080B	236,40 €	40102FB+1	321,60 €	478FUHB+2	309,60 €
302010-SET250	2.190,00 €	4258_080P	242,40 €	40102FB+2	322,80 €	478PB	146,40 €
302010-SET500	4.128,00 €	4258_080PB	268,80 €	40102PB	240,00 €	478PB+1	152,40 €
302010-VE10	70,20 €	4258_080PI	235,20 €	40103	183,60 €	478PB+2	153,60 €
302010-VE500	3.318,00 €	4258_080PIB	261,60 €	40103+1	193,80 €	478RB	19,44 €
302012	7,98 €	426_20	283,20 €	40103+2	204,00 €	479B	135,60 €
302012-SET250	2.400,00 €	426_20B	357,60 €	40103F	262,80 €	479B+1	141,60 €
302012-SET500	4.548,00 €	426_30	438,00 €	40103F+1	273,00 €	479B+2	142,80 €
302012-VE10	78,60 €	426_30B	550,80 €	40103F+2	283,20 €	479FB	249,60 €
302012-VE500	3.720,00 €	426_40	528,00 €	40103P	225,60 €	479FB+1	255,60 €
302210V2X70		426_40B	678,00 €	40103P+1	235,80 €	479FB+2	256,80 €
302214R	12,24 €	4260B	182,40 €	40103P+2	246,00 €	479FUB	280,80 €
302214RH1	13,92 €	4260BG	182,40 €	40103Z	346,80 €	479FUB+1	286,80 €
302214RH2	15,00 €	4260HB	190,80 €	4011_150FPB	774,00 €	479FUB+2	288,00 €
302214RH2G	16,68 €	4260HBG	190,80 €	4011_150FPBG	774,00 €	479FUHB	303,60 €
302214RH3G	18,60 €	4261B	204,00 €	4011_150VPB	672,00 €	479FUHB+1	309,60 €
302214RH8G	28,08 €	4261BG	204,00 €	4011_150VPBG	672,00 €	479FUHB+2	310,80 €
304010T	40,44 €	4270	115,44 €	4011_150ZPB	786,00 €	479PB	150,00 €
304012K	54,84 €	4270APBG	218,40 €	4011_150ZPBG	786,00 €	479PB+1	156,00 €
304030-SET	394,80 €	4270B	130,80 €	4011_151FPB	672,00 €	479PB+2	157,20 €

304030D	163,20 €	4270NPBG	204,00 €	4011_151FPBG	672,00 €	481B	114,72 €
304030K-SET	612,00 €	4270P	123,60 €	4011_151VPB	572,40 €	481B+1	120,72 €
304030R	212,40 €	4270PB	139,20 €	4011_151VPBG	572,40 €	481B+2	121,92 €
30W80	7,02 €	4270PBG	139,20 €	4011_151ZPB	696,00 €	481FB	220,80 €
30W80H	18,36 €	4271	136,80 €	4011_151ZPBG	696,00 €	481FB+1	226,80 €
30W80L	7,86 €	4271APBG	229,20 €	4011_200FPB	810,00 €	481FB+2	228,00 €
31-1NOX	41,64 €	4271B	142,80 €	4011_200FPBG	810,00 €	481FUB	253,20 €
311604	7,14 €	4271NPBG	216,00 €	4011_200VPB	708,00 €	481FUB+1	259,20 €
311606	9,12 €	4271P	135,60 €	4011_200VPBG	708,00 €	481FUB+2	260,40 €
311608	11,64 €	4271PB	151,20 €	4011_200ZPB	822,00 €	481FUHB	276,00 €
31210G	19,44 €	4271PBG	151,20 €	4011_200ZPBG	822,00 €	481FUHB+1	282,00 €
31210R	19,44 €	4272	163,20 €	4011_201FPB	720,00 €	481FUHB+2	283,20 €
31211G	21,12 €	4272F	231,60 €	4011_201FPBG	720,00 €	481PB	122,40 €
31211G-S	23,64 €	4272FU	249,60 €	4011_201VPB	612,00 €	481PB+1	128,40 €
31211R	21,12 €	4272FUH	272,40 €	4011_201VPBG	612,00 €	481PB+2	129,60 €
31211S	2,42 €	4272P	212,40 €	4011_201ZPB	732,00 €	482B	119,88 €
312504	14,04 €	4272UZ	264,00 €	4011_201ZPBG	732,00 €	482B+1	125,88 €
312506	20,64 €	4272UZH	286,80 €	4011_250FPB	846,00 €	482B+2	127,08 €
312508	26,64 €	4272Z	244,80 €	4011_250FPBG	846,00 €	482FB	230,40 €
312510	30,84 €	4273	130,80 €	4011_250VPB	750,00 €	482FB+1	236,40 €
312512	36,12 €	4273APBG	231,60 €	4011_250VPBG	750,00 €	482FB+2	237,60 €
313010	40,20 €	4273B	146,40 €	4011_250ZPB	858,00 €	482FUB	264,00 €
313012	47,16 €	4273NPBG	217,20 €	4011_250ZPBG	858,00 €	482FUB+1	270,00 €
313015	57,84 €	4273P	139,20 €	4011_251FPB	762,00 €	482FUB+2	271,20 €
31310	2,74 €	4273PB	153,60 €	4011_251FPBG	762,00 €	482FUHB	286,80 €
31310S	6,78 €	4273PBG	153,60 €	4011_251VPB	648,00 €	482FUHB+1	292,80 €
31311	4,93 €	430_05-VE25	40,08 €	4011_251VPBG	648,00 €	482FUHB+2	294,00 €
31311S	6,90 €	430_06-VE25	43,20 €	4011_251ZPB	774,00 €	482PB	129,60 €
31312	4,49 €	430_07G	1,25 €	4011_251ZPBG	774,00 €	482PB+1	135,60 €
31313	3,92 €	430_07R	1,25 €	40120B	262,80 €	482PB+2	136,80 €
31313W	3,92 €	430_07S	1,25 €	40120FB	400,80 €	482UZB	296,40 €
31315	4,67 €	430_07W	1,25 €	40120PB	290,40 €	482UZB+1	302,40 €
31316	6,78 €	430_08G	1,37 €	40121B	276,00 €	482UZB+2	303,60 €
31551	5,88 €	430_08R	1,37 €	40121FB	424,80 €	482UZHB	319,20 €
315522	5,88 €	430_08S	1,37 €	40121PB	306,00 €	482UZHB+1	325,20 €
315522-SET1	1.422,00 €	430_08W	1,37 €	4013_15F	762,00 €	482UZHB+2	326,40 €
315522-SET2	2.172,00 €	430_09	0,68 €	4013_15FB	858,00 €	482ZB	303,60 €
315523	6,18 €	430_09BG	1,37 €	4013_15FBP	906,00 €	482ZB+1	309,60 €
31991	27,24 €	430_09BR	1,37 €	4013_15FP	810,00 €	482ZB+2	310,80 €
31991-0	27,24 €	430_09BS	1,37 €	4013_15V	636,00 €	484B	120,00 €
31991-0-ECO	55,44 €	430_09BW	1,37 €	4013_15VB	720,00 €	484B+1	126,00 €
31993	27,24 €	430_10-VE10	58,32 €	4013_15VBP	768,00 €	484B+2	127,20 €
31994	44,16 €	430_10B-VE10	119,88 €	4013_15VP	684,00 €	484FB	230,40 €
31995	25,44 €	430_11	0,88 €	4013_15Z	846,00 €	484FB+1	236,40 €
31995-5	532,80 €	430_11BG	1,37 €	4013_15ZB	924,00 €	484FB+2	237,60 €
31995-SET	1.686,00 €	430_11BR	1,37 €	4013_15ZBP	972,00 €	484FUB	261,60 €
31996-1	26,88 €	430_11BS	1,37 €	4013_15ZP	894,00 €	484FUB+1	267,60 €
31996-1-15	24,96 €	430_11BW	1,37 €	4013_20F	762,00 €	484FUB+2	268,80 €
31996-1-ECO	53,16 €	430_12	3,30 €	4013_20FB	858,00 €	484FUHB	284,40 €
31996-1-SET	1.890,00 €	430_12BG	4,49 €	4013_20FBP	906,00 €	484FUHB+1	290,40 €
31996-2	26,88 €	430_12BR	4,49 €	4013_20FP	810,00 €	484FUHB+2	291,60 €
31996-2-15	24,96 €	430_12BS	4,49 €	4013_20V	636,00 €	484PB	129,60 €
31996-2-ECO	53,16 €	430_12BW	4,49 €	4013_20VB	720,00 €	484PB+1	135,60 €
3199B	99,84 €	430_13	3,30 €	4013_20VBP	768,00 €	484PB+2	136,80 €
3199F	50,52 €	430_13BG	4,36 €	4013_20VP	684,00 €	484UZB	296,40 €
31NOX	41,64 €	430_13BR	4,49 €	4013_20Z	846,00 €	484UZB+1	302,40 €
31NOX-0	31,80 €	430_13BS	4,36 €	4013_20ZB	924,00 €	484UZB+2	303,60 €
32000	590,40 €	430_13BW	4,49 €	4013_20ZBP	972,00 €	484UZHB	319,20 €
32000-A	172,80 €	430_15-VE25	75,24 €	4013_20ZP	894,00 €	484UZHB+1	325,20 €
32000-SET1	2.274,00 €	430_16G	1,68 €	4013_25F	762,00 €	484UZHB+2	326,40 €
32000-SET2	2.616,00 €	430_16R	1,68 €	4013_25FB	858,00 €	484ZB	303,60 €
32000KDRF	424,80 €	430_16S	1,68 €	4013_25FBP	906,00 €	484ZB+1	309,60 €
32000T	936,00 €	430_16W	1,68 €	4013_25FP	810,00 €	484ZB+2	310,80 €
32001-0	495,60 €	430_17G	1,93 €	4013_25V	636,00 €	485B	120,00 €
32001L	301,20 €	430_17R	1,93 €	4013_25VB	720,00 €	485B+1	126,00 €
32003	400,80 €	430_17S	1,93 €	4013_25VBP	768,00 €	485B+2	127,20 €
32003K	780,00 €	430_17W	1,93 €	4013_25VP	684,00 €	485FB	230,40 €
32016	36,12 €	430_182G	3,80 €	4013_25Z	846,00 €	485FB+1	236,40 €
32020	39,96 €	430_182GRA1	4,04 €	4013_25ZB	924,00 €	485FB+2	237,60 €
32024	44,04 €	430_182GRA2B	5,11 €	4013_25ZBP	972,00 €	485FUB	261,60 €
32116	15,60 €	430_182GRA2C	5,48 €	4013_25ZP	894,00 €	485FUB+1	267,60 €
321162	18,12 €	430_182RRA1	4,04 €	4013_30F	762,00 €	485FUB+2	268,80 €
321162SK		430_182RRA2B	5,11 €	4013_30FB	858,00 €	485FUHB	284,40 €
321163SK		430_182RRA2C	5,48 €	4013_30FBP	906,00 €	485FUHB+1	290,40 €
32116SK		430_182S	3,80 €	4013_30FP	810,00 €	485FUHB+2	291,60 €
322507	29,88 €	430_182SRA1	4,04 €	4013_30V	636,00 €	485PB	129,60 €

322509	33,60 €	430_182WRA1	4,04 €	4013_30VB	720,00 €	485PB+1	135,60 €
323-100	33,72 €	430_182WRA2B	5,11 €	4013_30VBP	768,00 €	485PB+2	136,80 €
32301	48,60 €	430_182WRA2C	5,48 €	4013_30VP	684,00 €	485RB	18,60 €
32400	648,00 €	430_183G	4,18 €	4013_30Z	846,00 €	485UZB	296,40 €
33162	56,16 €	430_183GRA1	4,18 €	4013_30ZB	924,00 €	485UZB+1	302,40 €
33202	68,88 €	430_183GRA2B	5,23 €	4013_30ZBP	972,00 €	485UZB+2	303,60 €
33242	79,32 €	430_183GRA2C	5,60 €	4013_30ZP	894,00 €	485UZHB	319,20 €
33310KDRF		430_183RRA1	4,18 €	4013_35F	762,00 €	485UZHB+1	325,20 €
33312K	118,92 €	430_183RRA2B	5,23 €	4013_35FB	858,00 €	485UZHB+2	326,40 €
33312K2	168,00 €	430_183RRA2C	5,60 €	4013_35FBP	906,00 €	485ZB	303,60 €
33312KA	129,60 €	430_183S	4,18 €	4013_35FP	810,00 €	485ZB+1	309,60 €
33312KA2	178,80 €	430_183SRA1	4,18 €	4013_35V	636,00 €	485ZB+2	310,80 €
33316	133,20 €	430_183WRA1	4,18 €	4013_35VB	720,00 €	487B	127,20 €
333162	175,20 €	430_183WRA2B	5,23 €	4013_35VBP	768,00 €	487B+1	133,20 €
333162SK	175,20 €	430_183WRA2C	5,60 €	4013_35VP	684,00 €	487B+2	134,40 €
33316K	135,60 €	430_184G	5,17 €	4013_35Z	846,00 €	487FB	242,40 €
33316K2	186,00 €	430_184GRA1	5,17 €	4013_35ZB	924,00 €	487FB+1	248,40 €
33316KA	146,40 €	430_184GRA2B	6,54 €	4013_35ZBP	972,00 €	487FB+2	249,60 €
33316KSK		430_184GRA2C	7,02 €	4013_35ZP	894,00 €	487PB	142,80 €
33316SK	133,20 €	430_184RRA1	5,17 €	4014_15	207,60 €	487PB+1	148,80 €
33320	165,60 €	430_184RRA2B	6,54 €	4014_15B	265,20 €	487PB+2	150,00 €
333202	201,60 €	430_184RRA2C	7,02 €	4014_20	222,00 €	488B	133,20 €
333202SK	201,60 €	430_184S	5,17 €	4014_20B	277,20 €	488B+1	139,20 €
33320KDRF	126,00 €	430_184SRA1	5,17 €	4014_25	236,40 €	488B+2	140,40 €
33320KDRF-G	132,00 €	430_184WRA1	5,17 €	4014_25B	296,40 €	488FB	250,80 €
33320KDRF-R	132,00 €	430_184WRA2B	6,54 €	40140B/2	330,00 €	488FB+1	256,80 €
33320KDRF-SET	2.850,00 €	430_184WRA2C	7,02 €	40140FB/2	471,60 €	488FB+2	258,00 €
33320KDRF2	138,00 €	430_186G	5,66 €	40140PB/2	370,80 €	488PB	150,00 €
33320KDRF2-G	144,00 €	430_186GRA1	5,66 €	4014140	68,76 €	488PB+1	156,00 €
33320KDRF2-R	144,00 €	430_186GRA2B	7,02 €	4014141	104,04 €	488PB+2	157,20 €
33320KDRFSK	126,00 €	430_186GRA2C	7,56 €	4014150	82,56 €	489	82,56 €
33320KDRFSK-G	132,00 €	430_186RRA1	5,66 €	4014151	116,76 €	489+1	88,56 €
33320KDRFSK-R	132,00 €	430_186RRA2B	7,02 €	40150	135,60 €	489+2	89,76 €
33320KRF	109,44 €	430_186RRA2C	7,56 €	40150A	141,60 €	489APBG	186,00 €
33320KRF-G	115,80 €	430_186S	5,66 €	40150B	165,60 €	489APBG+1	192,00 €
33320KRF-R	115,80 €	430_186SRA1	5,66 €	40150BA	171,60 €	489APBG+2	193,20 €
33320SK	160,80 €	430_186WRA1	5,66 €	40150BG	165,60 €	489B	102,00 €
33321KDRF	134,40 €	430_186WRA2B	7,02 €	40150BGA	171,60 €	489B_RAL9005FS_RW	108,24 €
33321KDRF-G	140,40 €	430_186WRA2C	7,56 €	40150BGL	196,80 €	489B+1	108,00 €
33321KDRF-R	140,40 €	430_187G	6,30 €	40150BGL	196,80 €	489B+2	109,20 €
33324	186,00 €	430_187GRA1	6,30 €	40150BL	166,80 €	489BG	102,00 €
333242	232,80 €	430_187GRA2B	7,62 €	40151	152,40 €	489BG+1	108,00 €
333242SK	232,80 €	430_187GRA2C	8,22 €	40151_10	71,64 €	489BG+2	109,20 €
33324K	186,00 €	430_187RRA1	6,30 €	40151A	158,40 €	489F	193,20 €
33324K2	228,00 €	430_187RRA2B	7,62 €	40151B	184,80 €	489F+1	199,20 €
33324K2SK		430_187RRA2C	8,22 €	40151B_RAL9005FS_RV	190,80 €	489F+2	200,40 €
33324KA	196,80 €	430_187S	6,30 €	40151BA	190,80 €	489FB	216,00 €
33324KSK		430_187SRA1	6,30 €	40151BG	184,80 €	489FB_RAL9005FS_RI	222,00 €
33324SK	186,00 €	430_187WRA1	6,30 €	40151BGA	190,80 €	489FB+1	222,00 €
33325	2,42 €	430_187WRA2B	7,62 €	40151BGL	216,00 €	489FB+2	223,20 €
33325-1	2,30 €	430_187WRA2C	8,22 €	40151BL	216,00 €	489NPBG	172,80 €
33328	5,80 €	430_18G	3,80 €	40151F	283,20 €	489P	101,04 €
33420K	145,20 €	430_18GRA1	3,80 €	40151FB	313,20 €	489P+1	107,04 €
33420K-32000	3.402,00 €	430_18GRA2B	4,80 €	40151FB_RAL9005FS_F	319,20 €	489P+2	108,24 €
33420K-32001-0	3.306,00 €	430_18GRA2C	5,29 €	40151FBG	320,40 €	489PB	117,96 €
33420K-32003	3.216,00 €	430_18RRA1	3,80 €	40151H	222,00 €	489PB_RAL9005FS_RI	123,60 €
33420K-G	178,80 €	430_18RRA2B	4,80 €	40151HB	254,40 €	489PB+1	123,96 €
33420K-G-32000	4.050,00 €	430_18RRA2C	5,29 €	40151HBG	254,40 €	489PB+2	125,16 €
33420K-G-32001-0	3.960,00 €	430_18S	3,80 €	40151L	183,60 €	489PBG	117,96 €
33420K-G-32003	3.870,00 €	430_18SRA1	3,80 €	40151Z	367,20 €	489PBG+1	123,96 €
33420K-G-SET1	2.796,00 €	430_18WRA1	3,80 €	40151ZB	399,60 €	489PBG+2	125,16 €
33420K-G-SET2	5.346,00 €	430_18WRA2B	4,80 €	40151ZB_RAL9005FS_F	405,60 €	489Z	283,20 €
33420K-G-SET3	4.614,00 €	430_18WRA2C	5,29 €	40152	184,80 €	489ZB	301,20 €
33420K-G-SET4	4.944,00 €	430_19G	3,49 €	40152A	190,80 €	489ZB_RAL9005FS_RI	307,20 €
33420K-I	178,80 €	430_19GRA1	3,49 €	40152B	214,80 €	490B	204,00 €
33420K-LINKS	146,40 €	430_19GRA2B	4,49 €	40152BA	220,80 €	490B+1	210,00 €
33420K-O	178,80 €	430_19GRA2C	5,11 €	40152BG	214,80 €	490B+2	211,20 €
33420K-O-32000	4.050,00 €	430_19RRA1	3,49 €	40152BGA	220,80 €	490FB	308,40 €
33420K-O-32001-0	3.960,00 €	430_19RRA2B	4,49 €	40152BGL	246,00 €	490FB+1	314,40 €
33420K-O-32003	3.870,00 €	430_19RRA2C	5,11 €	40152BGL	246,00 €	490FB+2	315,60 €
33420K-O-SET1	2.796,00 €	430_19S	3,49 €	40152H	255,60 €	491	93,12 €
33420K-O-SET2	5.346,00 €	430_19SRA1	3,49 €	40152HB	283,20 €	491+1	99,12 €
33420K-O-SET3	4.614,00 €	430_19WRA1	3,49 €	40152HBG	283,20 €	491+2	100,32 €
33420K-O-SET4	4.944,00 €	430_19WRA2B	4,49 €	40152L	216,00 €	491B	114,24 €
33420K-OF	122,40 €	430_19WRA2C	5,11 €	40153	162,00 €	491B_RAL9005FS_RW	120,00 €
33420K-RECHTS	146,40 €	430_20B-VE10	119,88 €	401530N	513,60 €	491B+1	120,24 €

33420K-S-RFID-SCHAKE	177,60 €	430_25B-VE10	140,40 €	401530NB	543,60 €	491B+2	121,44 €
33420K-SET1	2.454,00 €	430_30-VE25	88,08 €	401530NBG	543,60 €	491F	211,20 €
33420K-SET2	4.692,00 €	430_50-VE10	53,76 €	401530SN	756,00 €	491F+1	217,20 €
33420K-SET3	3.966,00 €	430_50B-VE10	92,88 €	401530SNBG	786,00 €	491F+2	218,40 €
33420K-SET4	4.290,00 €	430_55	23,76 €	401535N	542,40 €	491FB	238,80 €
33420K-SET5	4.986,00 €	430_56	5,92 €	401535NB	572,40 €	491FB_RAL9005FS_RI	244,80 €
33420K2	195,60 €	430_57	8,82 €	401535NBG	572,40 €	491FB+1	244,80 €
33420K2-32000	4.368,00 €	430_58	23,76 €	401535SN	786,00 €	491FB+2	246,00 €
33420K2-32001-0	4.272,00 €	430_60	15,24 €	401535SNBG	816,00 €	491P	117,84 €
33420K2-32003	4.182,00 €	430_60B	20,28 €	40153A	168,00 €	491P+1	123,84 €
33420K2-G	230,40 €	430_66-VE10	58,32 €	40153B	193,20 €	491P+2	125,04 €
33420K2-G-32000	5.022,00 €	430_66B-VE10	97,44 €	40153B_RAL9005FS_RV	194,40 €	491PB	136,80 €
33420K2-G-32001-0	4.932,00 €	430_67B-VE10	97,44 €	40153BA	199,20 €	491PB_RAL9005FS_RI	142,80 €
33420K2-G-32003	4.848,00 €	4317LB	45,96 €	40153BG	193,20 €	491PB+1	142,80 €
33420K2-G-SET1	3.282,00 €	4317LGB	45,96 €	40153BGA	199,20 €	491PB+2	144,00 €
33420K2-G-SET2	6.318,00 €	4317RB	45,96 €	40153BGL	224,40 €	491Z	301,20 €
33420K2-G-SET3	5.586,00 €	4317RBG	45,96 €	40153BL	224,40 €	491ZB	319,20 €
33420K2-G-SET4	5.904,00 €	44170_60	44,04 €	40153L	193,20 €	491ZB_RAL9005FS_RI	325,20 €
33420K2-O	230,40 €	44170B	370,80 €	40153NPBG	295,20 €	492B	153,60 €
33420K2-O-32000	5.022,00 €	44170BB	370,80 €	40154	331,20 €	492B+1	159,60 €
33420K2-O-32001-0	4.932,00 €	44170BG	370,80 €	40154F	732,00 €	492B+2	160,80 €
33420K2-O-32003	4.848,00 €	44170DB	12,00 €	40154P	428,40 €	492FB	285,60 €
33420K2-O-SET1	3.282,00 €	44170DBB	12,00 €	40154VER	1.218,00 €	492FB+1	291,60 €
33420K2-O-SET2	6.318,00 €	44170DBG	12,00 €	40154Z	810,00 €	492FB+2	292,80 €
33420K2-O-SET3	5.586,00 €	44171B	397,20 €	40155	396,00 €	493	108,48 €
33420K2-O-SET4	5.904,00 €	44171BB	397,20 €	40155B	403,20 €	493+1	114,48 €
33420K2-SET1	2.934,00 €	44171BG	397,20 €	40155FB	528,00 €	493+2	115,68 €
33420K2-SET2	5.664,00 €	443_00	66,00 €	40155P	481,20 €	493B	133,20 €
33420K2-SET3	4.932,00 €	443_00B	98,16 €	40155PB	428,40 €	493B+1	139,20 €
33420K2-SET4	5.256,00 €	443_00P	96,00 €	40155ZB	597,60 €	493B+2	140,40 €
33420K2C-SET1	2.946,00 €	443_00PB	128,16 €	40156B	370,80 €	493F	231,60 €
33420K2C-SET2	5.676,00 €	443_44	21,84 €	40156EBGM	349,20 €	493F+1	237,60 €
33420K2C-SET3	4.944,00 €	443_61	37,56 €	40156EBKD	472,80 €	493F+2	238,80 €
33420K2C-SET4	5.268,00 €	443_65	3,98 €	40156EBKR	472,80 €	493FB	261,60 €
33420K2SK	195,60 €	443_66	14,88 €	40156EBKS	472,80 €	493FB+1	267,60 €
33420K3SK	207,60 €	443_67	15,84 €	40156EBMD	472,80 €	493FB+2	268,80 €
33420KA	157,20 €	443_68	65,88 €	40156EBMR	472,80 €	493P	134,40 €
33420KA-32000	3.618,00 €	4450_075	228,00 €	40156EBMS	472,80 €	493PB	158,40 €
33420KA-32001-0	3.528,00 €	4450_175	265,20 €	40156FB	468,00 €	493Z	308,40 €
33420KA-32003	3.432,00 €	447_09	75,12 €	40156PB	396,00 €	493ZB	336,00 €
33420KA-G	192,00 €	447_09B	106,80 €	40157G	660,00 €	494B	145,20 €
33420KA-G-32000	4.278,00 €	447_11	80,16 €	40157GB	786,00 €	494B+1	151,20 €
33420KA-G-32001-0	4.194,00 €	447_11B	111,36 €	40157GBG	786,00 €	494B+2	152,40 €
33420KA-G-32003	4.086,00 €	447_12	85,20 €	40157L	834,00 €	494FB	276,00 €
33420KA-G-SET1	2.898,00 €	447_12B	118,20 €	40157LB	996,00 €	494FB+1	282,00 €
33420KA-G-SET2	5.574,00 €	447_13	87,96 €	40157LGB	996,00 €	494FB+2	283,20 €
33420KA-G-SET3	4.848,00 €	447_13B	122,40 €	40157R	834,00 €	494PB	160,80 €
33420KA-G-SET4	5.166,00 €	447_19	100,44 €	40157RB	996,00 €	494PB+1	166,80 €
33420KA-I	190,80 €	447_19B	146,40 €	40157RBG	996,00 €	494PB+2	168,00 €
33420KA-O	192,00 €	447_21	105,48 €	40158-0BG	228,00 €	495_01B	266,40 €
33420KA-O-32000	4.278,00 €	447_21B	152,40 €	40158-180BG	236,40 €	495_02B	284,40 €
33420KA-O-32001-0	4.194,00 €	447_22	114,12 €	40158-3X90BG	243,60 €	495_03B	284,40 €
33420KA-O-32003	4.086,00 €	447_22B	164,40 €	40158-60BG	236,40 €	495_11B	285,60 €
33420KA-O-SET1	2.898,00 €	447_23	119,52 €	40158-90BG	236,40 €	495_12B	302,40 €
33420KA-O-SET2	5.574,00 €	447_23B	170,40 €	4016_15	268,80 €	495_13B	302,40 €
33420KA-O-SET3	4.848,00 €	448_046	78,36 €	4016_15B	345,60 €	495_20B	71,16 €
33420KA-O-SET4	5.166,00 €	448_046B	109,68 €	4016_20	295,20 €	495_24B	74,04 €
33420KA-OF	134,40 €	448_046P	108,36 €	4016_20B	372,00 €	495B	232,80 €
33420KA-S-RFID-SCHAK	184,80 €	448_046PB	139,68 €	4016_25	322,80 €	495B+1	238,80 €
33420KA-SET1	2.562,00 €	448_06	60,24 €	4016_25B	403,20 €	495B+2	240,00 €
33420KA-SET2	4.914,00 €	448_065	94,68 €	40168B	225,60 €	495FB	337,20 €
33420KA-SET3	4.182,00 €	448_065B	128,40 €	40168B+1	231,60 €	495FB+1	343,20 €
33420KA-SET4	4.506,00 €	448_065P	124,68 €	40168B+2	232,80 €	495FB+2	344,40 €
33420KA-SET5	5.238,00 €	448_065PB	158,40 €	40168FB	452,40 €	495MB	118,32 €
33420KA-SETSSG	548,40 €	448_066	117,84 €	40168FB+1	458,40 €	495MB+1	124,32 €
33420KA-W-LOGO	187,20 €	448_066B	152,40 €	40168FB+2	459,60 €	495MB+2	125,52 €
33420KA2	207,60 €	448_066P	147,84 €	40168PB	279,60 €	496B	148,80 €
33420KA2-32000	4.608,00 €	448_066PB	182,40 €	40168PB+1	285,60 €	496B+1	154,80 €
33420KA2-32001-0	4.518,00 €	448_06B	98,40 €	40168PB+2	286,80 €	496B+2	156,00 €
33420KA2-32003	4.422,00 €	448_07	67,08 €	40190	216,00 €	496FB	276,00 €
33420KA2-G	241,20 €	448_07B	105,12 €	40190A	222,00 €	496FB+1	282,00 €
33420KA2-G-32000	5.238,00 €	448_08	74,52 €	40190B	244,80 €	496FB+2	283,20 €
33420KA2-G-32001-0	5.148,00 €	448_08B	112,56 €	40190BA	250,80 €	496PB	164,40 €
33420KA2-G-32003	5.064,00 €	448_09	65,16 €	40190BG	244,80 €	496PB+1	170,40 €
33420KA2-G-SET1	3.384,00 €	448_09B	103,32 €	40190BGA	250,80 €	496PB+2	171,60 €
33420KA2-G-SET2	6.534,00 €	448_10	72,24 €	40190BGL	276,00 €	496ZB	355,20 €

33420KA2-G-SET3	5.814,00 €	448_10B	110,28 €	40190BL	276,00 €	4971B	196,80 €
33420KA2-G-SET4	6.132,00 €	448_11	62,16 €	40190L	247,20 €	4971FB	320,40 €
33420KA2-O	241,20 €	448_11B	100,20 €	40191	243,60 €	4971PB	225,60 €
33420KA2-O-32000	5.238,00 €	448_12	66,72 €	40191A	249,60 €	497B	201,60 €
33420KA2-O-32001-0	5.148,00 €	448_12B	104,76 €	40191B	285,60 €	497B+1	207,60 €
33420KA2-O-32003	5.064,00 €	448_13	69,84 €	40191BA	291,60 €	497B+2	208,80 €
33420KA2-O-SET1	3.384,00 €	448_13B	108,00 €	40191BG	285,60 €	497FB	332,40 €
33420KA2-O-SET2	6.534,00 €	448_15	80,52 €	40191BGA	291,60 €	497FB+1	338,40 €
33420KA2-O-SET3	5.814,00 €	448_15B	117,84 €	40191BGL	316,80 €	497FB+2	339,60 €
33420KA2-O-SET4	6.132,00 €	448_20	87,84 €	40191BL	316,80 €	497PB	228,00 €
33420KA2-SET1	3.054,00 €	448_20B	126,00 €	40191F	394,80 €	4B118B	936,00 €
33420KA2-SET2	5.904,00 €	448_21	87,60 €	40191FB	447,60 €	4B118HB	972,00 €
33420KA2-SET3	5.172,00 €	448_21B	134,40 €	40191FBG	447,60 €	4B118LB	1.158,00 €
33420KA2-SET4	5.496,00 €	448_21BG	134,40 €	40191H	339,60 €	4B118RB	1.194,00 €
33420KA2C-SET1	3.066,00 €	448_21W	123,60 €	40191HB	379,20 €	4CB100PBM	990,00 €
33420KA2C-SET2	5.892,00 €	448_21WBG	170,40 €	40191HBG	379,20 €	4E48_22B	291,60 €
33420KA2C-SET3	5.166,00 €	448_22	95,28 €	40191L	274,80 €	4E48_62B	304,80 €
33420KAD2-SET2	5.904,00 €	448_22B	145,20 €	40192	302,40 €	4F150A	92,16 €
33420KAE	165,60 €	448_22BG	145,20 €	40192A	308,40 €	4F150G	92,16 €
33420KASG		448_22W	130,80 €	40192B	354,00 €	4F200A	93,48 €
33420KASG-SET1		448_22WBG	182,40 €	40192BA	360,00 €	4F200G	93,48 €
33420KE	153,60 €	448_23	100,44 €	40192BG	354,00 €	4H52_075B	267,60 €
33420KF	199,20 €	448_23B	151,20 €	40192BGA	360,00 €	4H52_075BP	307,20 €
33420KSK	145,20 €	448_23BG	151,20 €	40192BGL	385,20 €	4L151BSL	184,80 €
33420KSK-SET1	2.466,00 €	448_23W	136,80 €	40192BL	385,20 €	4L151BSGR	184,80 €
33420KSK-SET2	4.692,00 €	448_23WBG	188,40 €	40192H	402,00 €	4L151BSRO	184,80 €
33420KSK-SET3	3.528,00 €	448_25	96,24 €	40192HB	451,20 €	4L151SBL	168,00 €
33420KSK-SET4	3.810,00 €	448_25B	134,40 €	40192HBG	451,20 €	4L151SGR	168,00 €
33420KSK-SET5	4.440,00 €	448_31	84,96 €	40192L	333,60 €	4L151SRO	168,00 €
33520K	140,40 €	448_31B	129,60 €	40193	279,60 €	4L153BSL	208,80 €
33520K-32000	3.306,00 €	448_32	100,44 €	40193A	285,60 €	4L153BSGR	208,80 €
33520K-32001-0	3.210,00 €	448_32B	151,20 €	40193B	318,00 €	4L153BSRO	208,80 €
33520K-32003	3.120,00 €	448_32BG	151,20 €	40193BA	324,00 €	4L153SBL	176,40 €
33520K-I	174,00 €	448_33	117,12 €	40193BG	318,00 €	4L153SGR	176,40 €
33520K-SET1	2.406,00 €	448_33B	175,20 €	40193BGA	324,00 €	4L153SRO	176,40 €
33520K-SET2	4.596,00 €	448_33BG	175,20 €	40193BGL	349,20 €	4L191BSL	285,60 €
33520K-SET3	3.870,00 €	448_34	132,00 €	40193BL	349,20 €	4L191BSGR	285,60 €
33520K-SET4	4.194,00 €	448_34B	196,80 €	40193L	310,80 €	4L191BSRO	285,60 €
33520K-SET5	4.350,00 €	448_34BG	196,80 €	40195B	554,40 €	4L191SBL	261,60 €
33520K2	190,80 €	448_35	148,80 €	40195FB	660,00 €	4L191SGR	261,60 €
33520K2-32000	4.272,00 €	448_35B	222,00 €	40195PB	579,60 €	4L191SRO	261,60 €
33520K2-32001-0	4.176,00 €	448_42	23,04 €	40195ZB	750,00 €	4L193BSL	334,80 €
33520K2-32003	4.086,00 €	448_42B	30,12 €	40196B	486,00 €	4L193BSGR	334,80 €
33520K2-SET1	2.886,00 €	448_42BG	30,12 €	40196FB	612,00 €	4L193BSRO	334,80 €
33520K2-SET2	5.568,00 €	448_43	31,32 €	4020_15	330,00 €	4L193SBL	296,40 €
33520K2-SET3	4.836,00 €	448_43B	37,20 €	4020_15B	355,20 €	4L193SGR	296,40 €
33520K2-SET4	5.160,00 €	448_43BG	37,20 €	40204	466,80 €	4L193SRO	296,40 €
33520K2C-SET1	2.898,00 €	448_44	39,24 €	40204F	858,00 €	4L48_046BSL	109,68 €
33520K2C-SET2	5.562,00 €	448_44B	46,08 €	40204P	555,60 €	4L48_046BSGR	109,68 €
33520K2C-SET3	4.830,00 €	448_44BG	46,08 €	40204Z	960,00 €	4L48_046BSRO	109,68 €
33520K2C-SET4	5.148,00 €	448_45BG	30,12 €	40205	544,80 €	4L48_046PBSL	140,40 €
33520K2SK	190,80 €	448_46BG	37,20 €	40205P	636,00 €	4L48_046PBSGR	140,40 €
33520K3SK	201,60 €	448_47BG	46,08 €	4021	5,66 €	4L48_046PBSRO	140,40 €
33520KA	152,40 €	448_52	92,76 €	4021_20B	249,60 €	4L48_046PSL	116,52 €
33520KA-32000	3.522,00 €	448_52B	134,40 €	40215UZB	236,40 €	4L48_046PSGR	116,52 €
33520KA-32001-0	3.432,00 €	448_53	107,88 €	40215UZB+1	242,40 €	4L48_046PSRO	116,52 €
33520KA-32003	3.336,00 €	448_53B	162,00 €	40215UZB+2	243,60 €	4L48_046SBL	85,32 €
33520KA-I	186,00 €	448_54	123,60 €	4022	5,66 €	4L48_046SGR	85,32 €
33520KA-OF	126,00 €	448_54B	172,80 €	4022_20	543,60 €	4L48_046SRO	85,32 €
33520KA-SET1	2.514,00 €	448_62	115,20 €	4022_30	762,00 €	4L48_70BSL	82,56 €
33520KA-SET2	4.818,00 €	448_62B	160,80 €	4022_40	1.086,00 €	4L48_70BSGR	82,56 €
33520KA-SET3	4.086,00 €	448_62BG	160,80 €	40220UZB	264,00 €	4L48_70BSRO	82,56 €
33520KA-SET4	4.410,00 €	448_63	123,60 €	4023	17,28 €	4L48_70PBSL	113,76 €
33520KA-SET5	5.118,00 €	448_63B	181,20 €	4024	265,20 €	4L48_70PBSGR	113,76 €
33520KA2	201,60 €	448_63BG	181,20 €	4024B	288,00 €	4L48_70PBSRO	113,76 €
33520KA2-32000	4.488,00 €	448_64	140,40 €	4025_10B	936,00 €	4L48_70PSL	93,12 €
33520KA2-32001-0	4.398,00 €	448_64B	202,80 €	4025_20B	924,00 €	4L48_70PSGR	93,12 €
33520KA2-32003	4.302,00 €	448_64BG	202,80 €	4025_70PB	1.236,00 €	4L48_70PSRO	93,12 €
33520KA2-SET1	3.006,00 €	448_70	55,08 €	4027	153,60 €	4L48_70SBL	62,04 €
33520KA2-SET2	5.784,00 €	448_70B	82,56 €	40271	519,60 €	4L48_70SGR	62,04 €
33520KA2-SET3	5.052,00 €	448_70P	85,08 €	40271A	525,60 €	4L48_70SRO	62,04 €
33520KA2-SET4	5.376,00 €	448_70PB	112,56 €	40271B	585,60 €	4L60BSL	48,24 €
33520KA2C-SET1	3.012,00 €	448_80	78,24 €	40271BA	591,60 €	4L60BSGR	48,24 €
33520KA2C-SET2	5.790,00 €	448_80B	93,60 €	40271BG	585,60 €	4L60BSRO	48,24 €
33520KA2C-SET3	5.064,00 €	448_80P	87,12 €	40271BGA	591,60 €	4L60SBL	45,12 €
33520KSK	140,40 €	448_80PB	102,48 €	40272	648,00 €	4L60SGR	45,12 €

33520KSK-F	220,80 €	448_80PBG	102,48 €	40272A	654,00 €	4L60SRO	45,12 €
33520KSK-SET3	3.870,00 €	448_81	90,72 €	40272B	732,00 €	4L76BSBL	65,76 €
33520KSK-SET4	4.206,00 €	448_815	93,12 €	40272BA	738,00 €	4L76BSGR	65,76 €
33525K2	206,40 €	448_815B	104,88 €	40272BG	732,00 €	4L76BSRO	65,76 €
33620K	129,60 €	448_815P	102,00 €	40272BGA	738,00 €	4L76PBSBL	89,64 €
33620K-32000	3.084,00 €	448_815PB	117,48 €	40273	624,00 €	4L76PBSGR	89,64 €
33620K-32001-0	2.994,00 €	448_815PBG	117,48 €	40273A	630,00 €	4L76PBSRO	89,64 €
33620K-32003	2.904,00 €	448_81B	102,36 €	40273B	708,00 €	4L76PSBL	75,00 €
33620K-BF	216,00 €	448_81P	99,48 €	40273BA	714,00 €	4L76PSGR	75,00 €
33620K-OF	106,20 €	448_81PB	114,96 €	40273BG	708,00 €	4L76PSRO	75,00 €
33620K-SET1	2.298,00 €	448_81PBG	114,96 €	40273BGA	714,00 €	4L76SBL	63,84 €
33620K-SET2	4.380,00 €	4481	190,80 €	40274MB	990,00 €	4L76SGR	63,84 €
33620K-SET3	3.648,00 €	4481F	337,20 €	4029	262,80 €	4L76SRO	63,84 €
33620K-SET4	3.972,00 €	4481P	226,80 €	4029B	288,00 €	4L77_05BSBL	184,80 €
33620K-SET5	4.650,00 €	449_045B	264,00 €	4030	171,60 €	4L77_05BSGR	184,80 €
33620K2	178,80 €	449_075B	284,40 €	4030B	196,80 €	4L77_05BSRO	184,80 €
33620K2-32000	4.050,00 €	449_09	229,20 €	40321	732,00 €	4L77_05PBSBL	216,00 €
33620K2-32001-0	3.960,00 €	449_09P	288,00 €	40321A	738,00 €	4L77_05PBSGR	216,00 €
33620K2-32003	3.870,00 €	449_100B	294,00 €	40321B	810,00 €	4L77_05PBSRO	216,00 €
33620K2-BF	265,20 €	449_12	258,00 €	40321BA	816,00 €	4L77_05PSBL	181,20 €
33620K2-SET1	2.778,00 €	449_12P	316,80 €	40321BG	810,00 €	4L77_05PSGR	181,20 €
33620K2-SET2	5.346,00 €	449_13	285,60 €	40321BGA	816,00 €	4L77_05PSRO	181,20 €
33620K2-SET3	4.614,00 €	449_13P	344,40 €	40322	894,00 €	4L77_05SBL	150,00 €
33620K2-SET4	4.938,00 €	449_21	298,80 €	40322A	900,00 €	4L77_05SGR	150,00 €
33620K2SK	178,80 €	449_21P	357,60 €	40322B	984,00 €	4L77_05SRO	150,00 €
33620K3SK	190,80 €	449_22	326,40 €	40322BA	990,00 €	4L77_06BSBL	206,40 €
33620K3SK-BF	276,00 €	449_22P	385,20 €	40322BG	984,00 €	4L77_06BSGR	206,40 €
33620KA	140,40 €	449_23	345,60 €	40322BGA	990,00 €	4L77_06BSRO	206,40 €
33620KA-32000	4.488,00 €	449_23P	404,40 €	40324	996,00 €	4L77_06PBSBL	237,60 €
33620KA-32001-0	3.210,00 €	449_30	208,80 €	40324A	1.008,00 €	4L77_06PBSGR	237,60 €
33620KA-32003	3.120,00 €	449_30P	267,60 €	40324B	1.098,00 €	4L77_06PBSRO	237,60 €
33620KA-BF	226,80 €	449_46	199,20 €	40324BA	1.104,00 €	4L77_06PSBL	183,60 €
33620KA-OF	117,84 €	449_46P	258,00 €	40324BG	1.098,00 €	4L77_06PSGR	183,60 €
33620KA-SET1	2.406,00 €	449_50	372,00 €	40324BGA	1.104,00 €	4L77_06PSRO	183,60 €
33620KA-SET2	4.596,00 €	449_50P	430,80 €	4034	451,20 €	4L77_06SBL	152,40 €
33620KA-SET3	3.870,00 €	449_65	229,20 €	4034B	478,80 €	4L77_06SGR	152,40 €
33620KA-SET4	4.194,00 €	449_65P	288,00 €	4034E	81,96 €	4L77_06SRO	152,40 €
33620KA-SET6	4.650,00 €	449_66	294,00 €	4035	410,40 €	4L89BSBL	102,00 €
33620KA2	190,80 €	449_66P	352,80 €	4035B	435,60 €	4L89BSGR	102,00 €
33620KA2-32000	4.272,00 €	449_66PSE	414,00 €	4036	280,80 €	4L89BSRO	102,00 €
33620KA2-32001-0	4.176,00 €	449_66SE	355,20 €	4036B	309,60 €	4L89PBSBL	129,60 €
33620KA2-32003	4.086,00 €	449_85	228,00 €	4037	5,35 €	4L89PBSGR	129,60 €
33620KA2-BF	276,00 €	449_86	256,80 €	4038	6,36 €	4L89PBSRO	129,60 €
33620KA2-SET1	2.886,00 €	449_87	284,40 €	4039	5,23 €	4L89PSBL	112,32 €
33620KA2-SET2	5.568,00 €	449_88	313,20 €	4040KB	31,20 €	4L89PSGR	112,32 €
33620KA2-SET3	4.836,00 €	450_045	139,20 €	4040KBS	31,20 €	4L89PSRO	112,32 €
33620KA2-SET4	5.160,00 €	450_045B	165,60 €	4040KBSET	206,40 €	4L89SBL	93,96 €
33620KF	192,00 €	450_075	145,20 €	4040KBSSET	206,40 €	4L89SGR	93,96 €
33620KF-SET12	2.592,00 €	450_075B	170,40 €	4041KB	31,20 €	4L89SRO	93,96 €
33620KSK	129,60 €	450_100	151,20 €	4041KBS	31,20 €	4L91BSBL	114,24 €
33620KSK-BF	216,00 €	450_100B	176,40 €	4041KBSET	206,40 €	4L91BSGR	114,24 €
33620KSK-SET1	2.340,00 €	450_20	19,20 €	4041KBSET	206,40 €	4L91BSRO	114,24 €
33620KSK-SET2	4.440,00 €	450_20B	23,64 €	4042	22,32 €	4L91PBSBL	148,80 €
33620KSK-SET3	3.708,00 €	450_41	69,12 €	4042/1	24,72 €	4L91PBSGR	148,80 €
33620KSK-SET4	3.582,00 €	450R	14,04 €	4042/2	25,32 €	4L91PBSRO	148,80 €
33620KSK-SET5	4.176,00 €	450RB	17,28 €	4042B	35,04 €	4L91PSBL	129,60 €
33621KF	192,00 €	451_045	164,40 €	4042B/1	37,44 €	4L91PSGR	129,60 €
33710	15,48 €	451_045B	190,80 €	4042B/2	38,04 €	4L91PSRO	129,60 €
33720	20,88 €	451_075	175,20 €	4042E	40,44 €	4L91SBL	105,36 €
33820KA	139,20 €	451_075B	201,60 €	4042E/1	42,84 €	4L91SGR	105,36 €
33820KA2	189,60 €	451_100	192,00 €	4042E/2	43,44 €	4L91SRO	105,36 €
33820KA2E		451_100B	218,40 €	4042EB	52,68 €	4S470_60MH	30,36 €
33820KA2SK	189,60 €	4510	254,40 €	4042EB/1	55,08 €	4T118B	1.434,00 €
33820KA3	200,40 €	4511	250,80 €	4042EB/2	55,68 €	4VDE13	3.558,00 €
33820KA3SK	200,40 €	4512	262,80 €	4042P	28,68 €	4VDE13B6005	4.962,00 €
33820KAE		4513	361,20 €	4042P/1	31,08 €	4VDE13B7016	4.962,00 €
33820KASK	139,20 €	4515	254,40 €	4042P/2	31,68 €	4VDE18	3.834,00 €
33901	80,64 €	4516	262,80 €	4042PB	41,04 €	4VDE18B6005	5.238,00 €
33902	370,80 €	4517	385,20 €	4042PB/1	43,44 €	4VDE18B7016	5.238,00 €
33902-1	17,52 €	4519	273,60 €	4042PB/2	44,04 €	4VDM13	2.994,00 €
33902-2	12,84 €	452_045	186,00 €	4043	43,20 €	4VDM13B6005	4.398,00 €
33902-5	1.074,00 €	452_045B	210,00 €	4044	53,28 €	4VDM13B7016	4.398,00 €
33902-SET	8.244,00 €	452_075	193,20 €	4045	51,84 €	4VDM18	3.270,00 €
33902L-1	17,52 €	452_075B	218,40 €	4045P	60,00 €	4VDM18B6005	4.674,00 €
33902L-2	17,52 €	452_100	201,60 €	4050_075	135,60 €	4VDM18B7016	4.674,00 €
33902L-2010	223,20 €	452_100B	229,20 €	4050_075B	160,80 €	4VTE60	7.476,00 €

33902L-241215	321,60 €	452_20	20,40 €	4050_075BP	190,80 €	4VTE60B6005	8.880,00 €
33902L-3010	300,00 €	452_20B	24,96 €	4050_075P	165,60 €	4VTE60B7016	8.880,00 €
3392-30	31,44 €	452_41	74,28 €	4050_100	141,60 €	4VTE85	7.542,00 €
3392-30E	15,00 €	4520	279,60 €	4050_100B	169,20 €	4VTE85B6005	8.952,00 €
3392-31	39,24 €	452R	15,36 €	4050_100BP	199,20 €	4VTE85B7016	8.952,00 €
3392-31E	18,36 €	452RB	18,60 €	4050_100P	171,60 €	4VTM60	5.142,00 €
3392-50	41,64 €	453_045	216,00 €	4051_075	165,60 €	4VTM60B6005	6.546,00 €
3392-50A	17,04 €	453_045B	241,20 €	4051_075B	192,00 €	4VTM60B7016	6.546,00 €
3392-50E	17,04 €	453_075	232,80 €	4051_075BP	224,40 €	4VTM85	5.316,00 €
3392-51	48,72 €	453_075B	260,40 €	4051_075P	198,00 €	4VTM85B6005	6.726,00 €
3392-51A	20,88 €	453_100	250,80 €	4051_100	181,20 €	4VTM85B7016	6.726,00 €
3392-51E	20,88 €	453_100B	279,60 €	4051_100B	207,60 €	50001-1.5/3	5,60 €
3392-60	49,44 €	454_045	135,60 €	4051_100BP	240,00 €	50001-12	4,18 €
3392-60A	19,92 €	454_045B	160,80 €	4051_100P	212,40 €	50001-2.5/5	9,12 €
3392-60E	19,92 €	454_075	140,40 €	4052_075	186,00 €	50001-24	7,44 €
3392-61	55,56 €	454_075B	165,60 €	4052_075B	210,00 €	50001-36	10,32 €
3392-61A	23,64 €	454_080PBE	386,40 €	4052_075BP	240,00 €	50001-48	13,08 €
3392-61E	23,64 €	454_080PBEL	417,60 €	4052_075P	216,00 €	50002-1.5/3	7,86 €
33920	162,00 €	454_100	146,40 €	4052_100	195,60 €	50002-12	5,72 €
33920L	60,48 €	454_100B	172,80 €	4052_100B	222,00 €	50002-2.5/5	13,08 €
33920R	60,48 €	454S	44,88 €	4052_100BP	252,00 €	50002-24	10,80 €
3393-100	71,76 €	455_045	160,80 €	4052_100P	225,60 €	50002-36	14,64 €
3393-101	46,08 €	455_045B	184,80 €	4053_075	226,80 €	50002-48	19,92 €
3393-102	71,64 €	455_075	170,40 €	4053_075B	253,20 €	50003-1.5/3	11,64 €
3393-103	56,52 €	455_075B	195,60 €	4053_075BP	285,60 €	50003-12	7,68 €
3393-104	81,36 €	455_100	183,60 €	4053_075P	259,20 €	50003-2.5/5	18,72 €
3393-150	44,88 €	455_100B	211,20 €	4053_100	242,40 €	50003-24	14,28 €
3393-185	37,80 €	456_045	134,40 €	4053_100B	272,40 €	50003-36	22,56 €
3393-260	55,32 €	456_045B	160,80 €	4053_100BP	304,80 €	50003-48	27,12 €
3393-300	876,00 €	456_075	140,40 €	4053_100P	276,00 €	50100-0	129,60 €
3393-52	46,68 €	456_075B	165,60 €	4061B	42,12 €	50102-0	168,00 €
3393-55	64,92 €	456_100	146,40 €	4061BR	42,12 €	50102-0_RAL5002	
3393-55A	39,48 €	456_100B	172,80 €	4062	116,52 €	50110-0	135,60 €
3393-55E	39,48 €	457_045	158,40 €	4062+1	126,72 €	50114-116	423,60 €
3393-90	86,40 €	457_045B	184,80 €	4062+2	136,92 €	50114-50	343,20 €
3393-90A	43,56 €	457_075	170,40 €	4062F	196,80 €	50115	357,60 €
3393-90E	43,56 €	457_075B	195,60 €	4062F+1	207,00 €	50115-1	27,12 €
3393-B	5,72 €	457_100	183,60 €	4062F+2	217,20 €	50115-2	267,60 €
33931	242,40 €	457_100B	211,20 €	4062P	174,00 €	50115-3	415,20 €
33931-10	170,40 €	458_045	142,80 €	4062P+1	184,20 €	50115-5	184,80 €
33931-11	57,72 €	458_045B	169,20 €	4062P+2	194,40 €	50115-5SET	2.334,00 €
33931-12	162,00 €	458_075	150,00 €	4062Z	214,80 €	50116	350,40 €
33932	516,00 €	458_075B	174,00 €	4062Z+1	225,00 €	50116-2	272,40 €
339321	53,40 €	458_100	156,00 €	4062Z+2	235,20 €	50116-5	483,60 €
339323	324,00 €	458_100B	183,60 €	4066	188,40 €	50116-5SET	2.328,00 €
33932E	192,00 €	458_20	21,84 €	40660	190,80 €	50116-70	283,20 €
33933	85,68 €	458_20B	26,28 €	4066B	206,40 €	50116-VL	762,00 €
33933-5	537,60 €	458_41	79,32 €	4067	220,80 €	50116FL	350,40 €
33933-SET	1.842,00 €	458_95P	156,00 €	40673B	113,64 €	50118-1	308,40 €
33934	217,20 €	458_95PB	174,00 €	40674B	117,12 €	50118-2	346,80 €
33934-5	590,40 €	458R	16,68 €	40675B	117,24 €	50118-3	567,60 €
33934-SET15	3.726,00 €	458RB	19,80 €	40676B	49,32 €	50118-4	636,00 €
33934A	49,92 €	459_045	169,20 €	40677B	60,72 €	50118-5	702,00 €
33934E	48,36 €	459_045B	195,60 €	40678B	72,72 €	50118-5L	481,20 €
33934R	97,68 €	459_075	178,80 €	4067B	237,60 €	50119	312,00 €
33934WL	97,68 €	459_075B	206,40 €	4070	171,60 €	50119-1	523,20 €
33934WR	97,68 €	459_100	192,00 €	4070_01	13,08 €	50120-0	187,20 €
339380	64,32 €	459_100B	222,00 €	4070_02	26,16 €	50140	164,40 €
339381	73,20 €	459_110	192,00 €	4070+1	181,80 €	50140V	211,20 €
3394-B	5,72 €	459_110B	222,00 €	4070+2	192,00 €	50141	142,80 €
33NOX-R	107,88 €	459_145	169,20 €	4070F	244,80 €	50142	192,00 €
33NOX1	4,22 €	459_145B	195,60 €	4070F+1	255,00 €	50143	291,60 €
33NOXG1	41,16 €	459_175	178,80 €	4070F+2	265,20 €	50144	238,80 €
33NOXG2	41,16 €	459_175B	206,40 €	4070FU	271,20 €	50150-0	146,40 €
33NOXG2-RFID	73,08 €	460	34,80 €	4070FU+1	281,40 €	50150-61-0	164,40 €
33NOXR1	41,16 €	460_10	12,84 €	4070FU+2	291,60 €	50150-H35	144,00 €
33NOXR1-RFID	73,08 €	460_20	9,54 €	4070FUH	294,00 €	501522	16,92 €
33NOXR2	41,16 €	460_21	20,28 €	4070P	218,40 €	50160-0	188,40 €
34013	15,24 €	460_40	15,84 €	4070P+1	228,60 €	50180	368,40 €
34020	21,96 €	460_60	16,92 €	4070P+2	238,80 €	50181	440,40 €
34020A20	24,84 €	460/1	37,20 €	4070UZ	289,20 €	50185-1000	630,00 €
34025	27,24 €	460/2	37,80 €	4070UZ+1	299,40 €	50185-250	517,20 €
34025A20	34,80 €	460B	48,24 €	4070UZ+2	309,60 €	50185-500	546,00 €
34030	32,52 €	460B_DB703	48,24 €	4070UZH	312,00 €	50185-750	585,60 €
34030A20	36,72 €	460B_DB703_W1A	48,24 €	4070Z	300,00 €	50185V-1000	756,00 €
34035	39,84 €	460B_R2B	52,56 €	4070Z+1	310,20 €	50185V-250	

34035A20	46,32 €	460B_RAL9005FS_R	54,48 €	4070Z+2	320,40 €	50185V-500	
34162	26,16 €	460B/1	50,64 €	4071B	106,08 €	50185V-750	
341622	32,40 €	460B/2	51,24 €	4071FB	182,40 €	50190	714,00 €
341622SK		460BG	48,24 €	4071PB	116,28 €	50191	314,40 €
341623SK		460BG/1	48,24 €	4072	157,20 €	50192	1.116,00 €
34162SK		460BG/2	51,24 €	4072+1	167,40 €	50195	678,00 €
34213	14,52 €	460F	94,08 €	4072+2	177,60 €	50196	498,00 €
34220	21,12 €	460F/1	96,48 €	4072F	225,60 €	50197	448,80 €
34225	26,40 €	460F/2	97,08 €	4072F+1	235,80 €	50200-0	159,60 €
34230	32,76 €	460FB	109,44 €	4072F+2	246,00 €	50200-030H	
34240	3,36 €	460FB_DB703	109,44 €	4072FU	242,40 €	50200-030HV	
34600	522,00 €	460FB_DB703_W1A	109,44 €	4072FU+1	252,60 €	50200-075H	
34601	566,40 €	460FB_R2B	113,88 €	4072FU+2	262,80 €	50200-40-0	399,60 €
34602	660,00 €	460FB_RAL9005FS_	115,68 €	4072FUH	265,20 €	502025	24,00 €
34630	79,44 €	460FB/1	111,84 €	4072FUH+1	275,40 €	502030	30,84 €
34640	91,32 €	460FB/2	112,44 €	4072FUH+2	285,60 €	502035	44,52 €
34650	103,44 €	460FU	129,60 €	4072P	206,40 €	50210-0	196,80 €
34651		460FU+1	135,60 €	4072P+1	216,60 €	50210-030H	187,20 €
34813	17,16 €	460FU+2	136,80 €	4072P+2	226,80 €	50212	978,00 €
34820	25,92 €	460FUB	145,20 €	4072UZ	258,00 €	50215	684,00 €
34825	31,44 €	460FUB_RAL9005FS	152,40 €	4072UZ+1	268,20 €	50251-4	3,24 €
34830	39,24 €	460FUB+1	151,20 €	4072UZ+2	278,40 €	50251-4P	3,61 €
34835	44,88 €	460FUB+2	152,40 €	4072UZH	280,80 €	50251-4PP	4,12 €
34840	51,60 €	460FUH	152,40 €	4072Z	238,80 €	50251-5	3,61 €
35100V	73,44 €	460FUH+1	158,40 €	4072Z+1	249,00 €	50251-6	3,92 €
35110	35,40 €	460FUH+2	159,60 €	4072Z+2	259,20 €	50251-6P	4,42 €
35300	95,16 €	460FUHB	168,00 €	40731B	168,00 €	50251-6PP	4,42 €
35301	253,20 €	460FUHB_RAL9005F	175,20 €	40731FB	244,80 €	50251-8P	4,61 €
35301-1	307,20 €	460FUHB+1	174,00 €	40731PB	175,20 €	50251-8PP	5,04 €
35301-2	454,80 €	460FUHB+2	175,20 €	4073B	176,40 €	50252-4	4,04 €
35301-3	523,20 €	460H	47,40 €	4073FB	254,40 €	50252-4P1	4,16 €
35301-F	20,64 €	460H/1	50,04 €	4073PB	186,00 €	50252-4P2	5,17 €
353016	846,00 €	460H/2	50,64 €	4074B	94,56 €	50252-5	4,36 €
353016-SET	1.872,00 €	460HB	61,08 €	4074B+1	100,56 €	50252-6	4,61 €
353017	1.044,00 €	460HB/1	63,48 €	4074B+2	101,76 €	50252-6P1	5,04 €
353017-SET	1.818,00 €	460HB/2	64,08 €	4074FB	178,80 €	50252-6P2	5,86 €
353019	1.794,00 €	460KB	71,76 €	4074FB+1	184,80 €	50252-8P1	5,80 €
35301NH	29,40 €	460KBS	71,76 €	4074FB+2	186,00 €	50252-8P2	6,30 €
35302	53,04 €	460P	41,76 €	4074PB	108,12 €	502535	42,36 €
35303	60,96 €	460P/1	44,16 €	4074PB+1	114,12 €	502540	44,64 €
35304	132,00 €	460P/2	44,76 €	4074PB+2	115,32 €	50300-0	343,20 €
35304-1	123,60 €	460PB	55,20 €	4075B	153,60 €	50301-1	3,86 €
35304-2	153,60 €	460PB_DB703	55,20 €	4075FB	307,20 €	50301-2	6,12 €
353041	64,56 €	460PB_DB703_W1A	55,20 €	4075PB	171,60 €	50301-3	8,10 €
35304A	18,72 €	460PB_R2B	59,52 €	4077_35	954,00 €	50301-4	9,84 €
35304NH	42,96 €	460PB_RAL9005FS_	61,44 €	40770	150,00 €	50301-5	11,70 €
35304S	258,00 €	460PB/1	57,60 €	40770B	169,20 €	50301-6	13,80 €
35306	163,20 €	460PB/2	58,20 €	40771	160,80 €	50301-8	17,64 €
35307	171,60 €	460PBG	55,20 €	40771B	181,20 €	503035	44,64 €
35308N	40,08 €	460PBG/1	57,60 €	40772	150,00 €	503040	54,00 €
35309S	182,40 €	460PBG/2	58,20 €	40772B	169,20 €	503050	52,20 €
3531100A	2.052,00 €	460UV	145,20 €	40773	160,80 €	503060	62,64 €
3531100A-IF-SET	7.956,00 €	460UV+1	151,20 €	40773B	181,20 €	503070	75,84 €
3531100A-SET	8.040,00 €	460UV+2	152,40 €	4077B	97,08 €	503080	86,76 €
3531101	338,40 €	460UVB	160,80 €	4077FB	182,40 €	50310-0	531,60 €
3531102	762,00 €	460UVB+1	166,80 €	4077FUB	252,00 €	50320-0	356,40 €
35312	78,24 €	460UVB+2	168,00 €	4077PB	110,64 €	50321-0	510,00 €
35313-40	84,60 €	460UVH	168,00 €	4081B	135,60 €	50322-0	618,00 €
35314	243,60 €	460UVH+1	174,00 €	4081B+1	141,60 €	50330-0	510,00 €
353140	403,20 €	460UVH+2	175,20 €	4081B+2	142,80 €	50340-0	361,20 €
353140-IF-SET1	2.196,00 €	460UVHB	183,60 €	4081FB	285,60 €	50350-0	504,00 €
353140-RAL9005	481,20 €	460UVHB+1	189,60 €	4081FB+1	291,60 €	50351-4	7,44 €
353140-RAL9005-IF-SET	2.256,00 €	460UVHB+2	190,80 €	4081FB+2	292,80 €	50351-6	9,06 €
353140-RAL9005-SET1	2.376,00 €	460UZ	160,80 €	4081PB	152,40 €	50351-8	9,36 €
353140-SET1	2.196,00 €	460UZ+1	166,80 €	4081PB+1	158,40 €	50352-4	9,42 €
35315	91,08 €	460UZ+2	168,00 €	4081PB+2	159,60 €	50352-6	10,80 €
353150	428,40 €	460UZB	175,20 €	4084B	126,00 €	50352-8	11,82 €
353150-IF-SET1	2.220,00 €	460UZB_RAL9005FS	182,40 €	4084FB	264,00 €	503550	64,20 €
353150-RAL9005	505,20 €	460UZB+1	181,20 €	4084PB	141,60 €	503570	90,00 €
353150-RAL9005-IF-SET	2.256,00 €	460UZB+2	182,40 €	4084RB	19,44 €	5037-90	23,40 €
353150-RAL9005-SET1	2.400,00 €	460UZH	183,60 €	40880	154,80 €	50370	416,40 €
353150-SET1	2.220,00 €	460UZH+1	189,60 €	40880B	181,20 €	50371	554,40 €
353160	460,80 €	460UZH+2	190,80 €	40881	154,80 €	50371-1	672,00 €
353160-IF-SET2	2.376,00 €	460UZHb	198,00 €	40881B	181,20 €	50371-B1	768,00 €
353160-RAL9005	540,00 €	460UZHb_RAL9005F	205,20 €	4089	178,80 €	50371-B2	666,00 €
353160-RAL9005-IF-SET	2.256,00 €	460UZHb+1	204,00 €	4089+1	189,00 €	50371L	211,20 €

353160-RAL9005-SET2	2.556,00 €	460UZHb+2	205,20 €	4089+2	199,20 €	50372	568,80 €
353160-SET2	2.376,00 €	460V	55,08 €	4089F	254,40 €	50375	31,80 €
35316A	30,12 €	460V/1	57,48 €	4089F+1	264,60 €	50376-200	43,56 €
353180A	1.860,00 €	460V/2	58,08 €	4089F+2	274,80 €	50380-0	244,80 €
353180A-IF-SET	7.758,00 €	460VB	69,96 €	4089P	228,00 €	50380V-0	266,40 €
353180A-SET	7.854,00 €	460VB/1	72,36 €	4089P+1	238,20 €	50380V-36	220,80 €
3531F-RAL9005-SET	1.500,00 €	460VB/2	72,96 €	4089P+2	248,40 €	50381-0	274,80 €
3531F-SET	1.416,00 €	460Z	150,00 €	4089Z	339,60 €	50381-115-0	301,20 €
3531FA	182,40 €	460Z+1	156,00 €	4091B	127,20 €	50381V-0	292,80 €
3531K-RAL9005-SET1	1.566,00 €	460Z+2	157,20 €	4091FB	243,60 €	50381V-115-0	319,20 €
3531K-RAL9005-SET2	1.536,00 €	460ZB	165,60 €	4091PB	142,80 €	50385V	240,00 €
3531K-SET1	1.470,00 €	460ZB_RAL9005FS_	171,60 €	4092B	148,80 €	50400-1-0	190,80 €
3531K-SET2	1.458,00 €	460ZB+1	171,60 €	4092FB	276,00 €	50400-1-0-ABS	190,80 €
3531KH-RAL9011	220,80 €	460ZB+2	172,80 €	4092PB	164,40 €	50401-1-0	211,20 €
3531KT	234,00 €	463_00	74,76 €	4092ZB	355,20 €	50501-6	15,12 €
3531KT-RAL9005	253,20 €	463_00B	105,84 €	410_15	307,20 €	50501-6P	14,88 €
3531S1	512,40 €	463_00P	104,76 €	410_15B	356,40 €	50501-8	17,52 €
3531S1IF	512,40 €	463_00PB	135,84 €	410_20	319,20 €	50501-8P	18,60 €
3531T1	207,60 €	463_20	31,80 €	410_20B	372,00 €	50502-10ERGO	26,88 €
3531T1-RAL9005	224,40 €	463_20-SET	139,20 €	410_25	332,40 €	50502-10P	22,92 €
3531T2	316,80 €	463_25	36,96 €	410_25B	392,40 €	50502-10PERGO	28,92 €
3531T2-RAL9005	255,60 €	463_25-SET	144,00 €	410_30	345,60 €	50502-6	16,92 €
353216	284,40 €	463_30	47,04 €	410_30B	417,60 €	50502-6P	18,24 €
353320	61,44 €	463_30-SET	154,80 €	410810	21,48 €	50502-8	18,48 €
353320-SET	4.716,00 €	463_31	41,64 €	410811	23,28 €	50502-8ERGO	24,36 €
353320S1-IF-SET	5.370,00 €	463_35	51,36 €	410812	21,48 €	50502-8P	20,40 €
353320S1-SET	5.334,00 €	463_35-SET	160,80 €	410813	23,28 €	50502-8PERGO	26,28 €
353330	75,60 €	463_40	60,96 €	411_30FPB	1.182,00 €	50602-1	6,90 €
353330-SET	9.300,00 €	463_40-SET	166,80 €	411_30VPB	1.044,00 €	50602-2	10,56 €
353330S1-IF-SET	10.596,00 €	463_41	44,16 €	411_30ZPB	1.206,00 €	50602-3	14,64 €
353330S1-SET	10.536,00 €	463_44	22,92 €	411_31FPB	1.194,00 €	50602-4	18,84 €
353340	91,20 €	463_45	72,84 €	411_31VPB	1.044,00 €	50602-5	23,16 €
353340-SET	9.552,00 €	463_45-SET	177,60 €	411_31ZPB	1.218,00 €	50602-6	25,56 €
353340S1-IF-SET	11.322,00 €	463_51	47,28 €	411_40FPB	1.182,00 €	50602-8	34,56 €
353340S1-SET	10.788,00 €	463_6060	141,60 €	411_40VPB	1.044,00 €	50751-8	56,76 €
353350	107,64 €	463_6090	150,00 €	411_40ZPB	1.206,00 €	50752-8	73,44 €
353350-SET	9.612,00 €	463_61	42,84 €	411_41FPB	1.194,00 €	50903-1	10,20 €
353350S1-IF-SET	11.382,00 €	463_62	51,96 €	411_41VPB	1.044,00 €	50903-2	16,92 €
353350S1-SET	10.848,00 €	463_65	4,12 €	411_41ZPB	1.218,00 €	50903-3	23,28 €
3533H	101,16 €	463_66	16,32 €	411_50FPB	1.182,00 €	50903-4	29,64 €
35340	126,00 €	463_67	17,40 €	411_50VPB	1.044,00 €	50903-5	36,36 €
35350	2.394,00 €	463_68	113,64 €	411_50ZPB	1.206,00 €	50903-6	42,36 €
35350-5	960,00 €	464_05	1,25 €	411_51FPB	1.194,00 €	50903-8	54,24 €
35350-SETB5	13.080,00 €	464_07	4,80 €	411_51VPB	1.044,00 €	50K15	1.182,00 €
35350-SETB6	13.140,00 €	464_35	5,98 €	411_51ZPB	1.218,00 €	50K15V	1.344,00 €
35350-SETB7	13.260,00 €	464_50	6,78 €	411_60FPB	1.182,00 €	50K20	1.368,00 €
35350-SETF3	6.594,00 €	464_70	8,82 €	411_60VPB	1.044,00 €	50K20V	1.596,00 €
35350-SETF4	6.690,00 €	464_90	9,60 €	411_60ZPB	1.206,00 €	50K40V	1.242,00 €
35350-SETF5	6.756,00 €	464B	77,52 €	411_61FPB	1.194,00 €	50KS01	1,50 €
35350-SETM	4.806,00 €	464B+1	83,52 €	411_61VPB	1.044,00 €	50KS02	3,24 €
35360	134,40 €	464B+2	84,72 €	411_61ZPB	1.218,00 €	50KS03	1,50 €
35361	38,28 €	464FB	151,20 €	411_70FPB	1.182,00 €	50KS04	3,05 €
35362	44,16 €	464FB+1	157,20 €	411_70VPB	1.044,00 €	50KS05	3,49 €
35362-SET	828,00 €	464FB+2	158,40 €	411_70ZPB	1.206,00 €	50KS07	1,50 €
35370	100,56 €	464FUB	194,40 €	411_71FPB	1.194,00 €	50KS08	30,36 €
35371	126,00 €	464FUB+1	200,40 €	411_71VPB	1.044,00 €	50KS09	1,19 €
35372	142,80 €	464FUB+2	201,60 €	411_71ZPB	1.218,00 €	50KS10	28,68 €
35373	122,40 €	464FUHB	217,20 €	411_91	106,92 €	51903	186,00 €
3537506	111,36 €	464FUHB+1	223,20 €	411_92	129,60 €	519050	108,36 €
3537508	134,40 €	464FUHB+2	224,40 €	411_95	276,00 €	519060	189,60 €
3537512	164,40 €	464PB	87,72 €	4110	43,32 €	519070A	217,20 €
3537815	207,60 €	464PB+1	93,72 €	4111	42,96 €	519070AT	236,40 €
3537820	228,00 €	464PB+2	94,92 €	4112	46,44 €	520F10	41,04 €
3537830	288,00 €	464UzB	231,60 €	4113	60,00 €	520F12D	53,76 €
3538820	284,40 €	464UzB+1	237,60 €	4113_15FB	846,00 €	520G	3,91 €
3538830	330,00 €	464UzB+2	238,80 €	4113_15FBP	894,00 €	520PLA	61,68 €
354216	380,40 €	464UzHB	254,40 €	4113_15VB	708,00 €	520RLA	29,88 €
35500	178,80 €	464UzHB+1	260,40 €	4113_15VBP	756,00 €	520T10	49,92 €
35500-I	178,80 €	464UzHB+2	261,60 €	4113_15ZB	912,00 €	520T12D	63,12 €
35500Z	38,16 €	464ZB	217,20 €	4113_15ZBP	960,00 €	52300T	145,20 €
35508R	27,24 €	464ZB+1	223,20 €	4113_20FB	846,00 €	52300TM	162,00 €
35510	196,80 €	464ZB+2	224,40 €	4113_20FBP	894,00 €	52300TMP	194,40 €
35510-I	196,80 €	465_06	75,96 €	4113_20VB	708,00 €	52300TP	178,80 €
35510-R-SET	217,20 €	465_066	298,80 €	4113_20VBP	756,00 €	52310F	138,00 €
355216	452,40 €	465_066B	331,20 €	4113_20ZB	912,00 €	52310FP	170,40 €
35600	226,80 €	465_066P	318,00 €	4113_20ZBP	960,00 €	523GF	48,00 €

35620	249,60 €	465_066PB	350,40 €	4113_25FB	846,00 €	523GT	49,32 €
356216	514,80 €	465_066PBG	350,40 €	4113_25FBP	894,00 €	523GTM	60,36 €
35700	78,60 €	465_068	318,00 €	4113_25VB	708,00 €	52400TD	162,00 €
35700-P	8,94 €	465_068B	352,80 €	4113_25VBP	756,00 €	52400TDM	177,60 €
357216	642,00 €	465_068P	348,00 €	4113_25ZB	912,00 €	52400TDMP	211,20 €
36-1NOX	73,56 €	465_068PBG	382,80 €	4113_25ZBP	960,00 €	52400TDP	194,40 €
36-1NOX-G2-G	172,80 €	465_068PBG	384,00 €	4113_30FB	846,00 €	52410FD	153,60 €
36-1NOX2	84,48 €	465_06B	109,56 €	4113_30FBP	894,00 €	52410FDP	187,20 €
36-1NOX2-G2-G	184,80 €	465_07	84,84 €	4113_30VB	708,00 €	524GF	52,92 €
36-1NOX2L	72,36 €	465_07B	121,20 €	4113_30VBP	756,00 €	524GT	52,92 €
36-1NOX2LL	84,48 €	465_08	95,52 €	4113_30ZB	912,00 €	524GTM	65,40 €
36-1NOX2R	72,36 €	465_08B	135,60 €	4113_30ZBP	960,00 €	52620H-10	168,00 €
36-1NOX2RR	84,48 €	465_09	85,32 €	4113_35FB	846,00 €	52620H-8	130,80 €
36-1NOX3	90,96 €	465_09B	123,60 €	4113_35FBP	894,00 €	5264VH-10	366,00 €
36-1NOX3L	83,52 €	465_10	95,16 €	4113_35VB	708,00 €	5264VH-8	254,40 €
36-1NOX3LL	90,96 €	465_10B	136,80 €	4113_35VBP	756,00 €	5266VH-10	484,80 €
36-1NOX3R	83,52 €	465_10F	193,20 €	4113_35ZB	912,00 €	5266VH-8	314,40 €
36-1NOX3RR	90,96 €	465_10FB	240,00 €	4113_35ZBP	960,00 €	53500	1.416,00 €
36-1NOXL	66,36 €	465_11	78,48 €	4114	87,48 €	53500-1	2.190,00 €
36-1NOXLL	73,56 €	465_11B	113,76 €	4115	43,92 €	53500EL	1.728,00 €
36-1NOXP	73,56 €	465_12	84,84 €	4116	45,60 €	535L20	12.210,00 €
36-1NOXP2	84,48 €	465_12B	122,40 €	4117	71,40 €	535O20	14.688,00 €
36-1NOXP2-G2-G	184,80 €	465_13	88,92 €	4117_20B	136,80 €	535S20	12.210,00 €
36-1NOXP2L	72,36 €	465_13B	127,20 €	4117_20BG	136,80 €	53600	1.284,00 €
36-1NOXP2L-G2-G	171,60 €	465_15	103,44 €	4117_30B	136,80 €	54100	660,00 €
36-1NOXP2R	72,36 €	465_15B	146,40 €	4117_30BG	136,80 €	54100-R	930,00 €
36-1NOXP2R-G2-G		465_15F	201,60 €	4117_40B	136,80 €	54101	435,60 €
36-1NOXP3	90,96 €	465_15FB	254,40 €	4117_40BG	136,80 €	54101-R	702,00 €
36-1NOXP3L	83,76 €	465_20	113,76 €	4117_50B	136,80 €	541414H15	1.524,00 €
36-1NOXP3R	83,76 €	465_20B	162,00 €	4117_50BG	136,80 €	541818H20	1.560,00 €
36-1NOXPPL	66,36 €	465_20F	211,20 €	4117_60B	136,80 €	541825H20	1.920,00 €
36-1NOXPR	66,36 €	465_20FB	267,60 €	4117_60BG	136,80 €	54200-G	231,60 €
36-1NOXR	66,36 €	465_21	108,12 €	4119	48,36 €	54200-W	231,60 €
36-1NOXRR	73,56 €	465_21B	150,00 €	412_15	367,20 €	542020A	1.170,00 €
36045	43,56 €	465_21BG	150,00 €	412_15B	429,60 €	542121H20	1.794,00 €
36045/2	54,96 €	465_21W	146,40 €	412_20	390,00 €	54250	373,20 €
36045/2L	42,24 €	465_21WBG	188,40 €	412_20B	466,80 €	54250-W	373,20 €
36045/2LL	54,96 €	465_22	115,80 €	412_25	418,80 €	54251	493,20 €
36045/2R	42,24 €	465_22B	158,40 €	412_25B	499,20 €	542525H20	2.016,00 €
36045/2RR	54,96 €	465_22BG	158,40 €	412_30	446,40 €	54300	537,60 €
36045/3	60,72 €	465_22W	153,60 €	412_30B	531,60 €	54300-W	537,60 €
36045/3L	45,12 €	465_22WBG	196,80 €	4120	51,84 €	54301	654,00 €
36045/3LL	60,72 €	465_23	122,40 €	412202SO	51,36 €	543020A	1.314,00 €
36045/3R	45,12 €	465_23B	165,60 €	412202SW	51,36 €	543030H21.5	3.360,00 €
36045/3RR	60,72 €	465_23BG	165,60 €	412211	87,12 €	543535H21.5	3.840,00 €
360452FT	43,56 €	465_23W	160,80 €	412212	68,16 €	544520A	1.860,00 €
360452FTE	43,56 €	465_23WBG	204,00 €	412214	54,96 €	54620H-10	330,00 €
36045FT	43,56 €	465_25	124,80 €	412215	42,36 €	54620H-8	254,40 €
36045FTE	43,56 €	465_25B	176,40 €	412221	95,40 €	5464VH-10	732,00 €
36045L	35,52 €	465_25F	225,60 €	412221BG	87,12 €	5464VH-8	505,20 €
36045LL	43,56 €	465_25FB	286,80 €	412221BS	87,12 €	5466VH-10	888,00 €
36045P	43,56 €	465_31	113,16 €	412222	76,32 €	5466VH-8	624,00 €
36045P/2	54,96 €	465_31B	156,00 €	412222BG	68,16 €	55-G2-5KA-SET6	3.186,00 €
36045P/2L	42,24 €	465_32	121,20 €	412222BS	68,16 €	552-G2-5KA2-SET6	3.780,00 €
36045P/2LL	54,96 €	465_32B	165,60 €	412224	62,88 €	5R116-3	76,08 €
36045P/2R	42,24 €	465_32BG	165,60 €	412225	51,12 €	5R116-4	79,20 €
36045P/2RR	54,96 €	465_32F	220,80 €	41222KS	22,56 €	5R116-5	82,80 €
36045P/3	60,72 €	465_32FB	274,80 €	41222KW	22,56 €	5R116-6	86,28 €
36045P/3L	45,12 €	465_33	140,40 €	412282BG	42,36 €	5SKS1	181,20 €
36045P/3LL	60,72 €	465_33B	192,00 €	412282BS	42,36 €	632020	94,80 €
36045P/3R	45,12 €	465_33BG	192,00 €	412284BG	54,96 €	6320202	99,84 €
36045P/3RR	60,72 €	465_33F	238,80 €	412284BS	54,96 €	632APS48	41,04 €
36045PL	35,52 €	465_33FB	303,60 €	4124	315,60 €	632APS48-BF	544,80 €
36045PLL	43,56 €	465_34	164,40 €	412441BG	87,12 €	632APS60	42,96 €
36045PR	35,52 €	465_34B	222,00 €	412442BG	68,16 €	632APS60-BF	532,80 €
36045PRR	43,56 €	465_34BG	222,00 €	412444BG	54,96 €	70670N	54,36 €
36045R	35,52 €	465_34F	262,80 €	412445BG	42,36 €	70670R-120	105,84 €
36045RR	43,56 €	465_34FB	339,60 €	4124B	346,80 €	70670R-121	118,32 €
36050	29,52 €	465_35	186,00 €	4127	200,40 €	706810	108,12 €
36050-1	238,80 €	465_35B	250,80 €	4129	309,60 €	706810-SET16	2.118,00 €
36050-5	416,40 €	465_35F	284,40 €	4129B	332,40 €	70800	1.872,00 €
36050-SET2	3.090,00 €	465_35FB	369,60 €	413_151F	798,00 €	70810	453,60 €
36050/2	36,36 €	465_52	118,68 €	413_151FB	882,00 €	70820	678,00 €
36050/2L	32,16 €	465_52B	169,20 €	413_151FBP	930,00 €	70830	876,00 €
36050/2LL	36,36 €	465_53	133,20 €	413_151FPP	846,00 €	70840	1.200,00 €
36050/2R	32,16 €	465_53B	186,00 €	413_151V	660,00 €	70850	1.620,00 €

36050/2RR	36,36 €	465_54	140,40 €	413_151VB	750,00 €	70851	726,00 €
36050/2SK	36,36 €	465_54B	196,80 €	413_151VBP	798,00 €	70852	248,40 €
36050/2SKL	28,56 €	465_62	145,20 €	413_151VP	708,00 €	70853	426,00 €
36050/2SKLL	36,36 €	465_62B	199,20 €	413_151Z	870,00 €	70854	330,00 €
36050/2SKR	28,56 €	465_62BG	199,20 €	413_151ZB	948,00 €	70855	135,60 €
36050/2SKRR	36,36 €	465_63	171,60 €	413_151ZBP	996,00 €	711205A	1.224,00 €
36050/3SK	41,40 €	465_63B	234,00 €	413_151ZP	918,00 €	711210A	2.058,00 €
36050/3SKL	34,92 €	465_63BG	234,00 €	413_201F	798,00 €	711215A	2.430,00 €
36050/3SKLL	41,40 €	465_64	192,00 €	413_201FB	882,00 €	71500	241,20 €
36050/3SKR	34,92 €	465_64B	258,00 €	413_201FBP	930,00 €	71500-10-SET	804,00 €
36050/3SKRR	41,40 €	465_64BG	258,00 €	413_201FP	846,00 €	71500-15-SET	882,00 €
360502SK-SET1	4.212,00 €	465_70	66,48 €	413_201V	660,00 €	71500-20-SET	888,00 €
36050L	26,28 €	465_70B	93,72 €	413_201VB	750,00 €	71500-25-SET	972,00 €
36050LL	29,52 €	465_70P	96,48 €	413_201VBP	798,00 €	71500-30-SET	1.038,00 €
36050R	26,28 €	465_70PB	123,72 €	413_201VP	708,00 €	71500G	282,00 €
36050RRR	29,52 €	465B	77,16 €	413_201Z	870,00 €	72520	636,00 €
36050SK	29,52 €	465B+1	83,16 €	413_201ZB	948,00 €	72530	702,00 €
36050SKL	26,28 €	465B+2	84,36 €	413_201ZBP	996,00 €	72540	768,00 €
36050SKLL	29,52 €	465FB	151,20 €	413_201ZP	918,00 €	72550	858,00 €
36050SKR	26,28 €	465FB+1	157,20 €	413_250F	858,00 €	72560	942,00 €
36050SKRR	29,52 €	465FB+2	158,40 €	413_250FB	960,00 €	73502	152,40 €
36055	43,56 €	465FUB	194,40 €	413_250FBP	1.056,00 €	73503	168,00 €
36055-5-SET	1.644,00 €	465FUB+1	200,40 €	413_250FP	954,00 €	ASV-605	22,68 €
36055-SET1	3.084,00 €	465FUB+2	201,60 €	413_250V	810,00 €	ASV-LOGO	21,24 €
36055-SET2	4.230,00 €	465FUHB	217,20 €	413_250VB	882,00 €	BZ-20CLOUD	1.926,00 €
36055/2	54,96 €	465FUHB+1	223,20 €	413_250VBP	978,00 €	BZ-20CROSS	1.824,00 €
36055/2-SET2	3.726,00 €	465FUHB+2	224,40 €	413_250VP	906,00 €	BZ-20PROFI	2.646,00 €
36055/2L	42,24 €	465PB	87,84 €	413_250Z	936,00 €	BZ-20STANDARD	2.304,00 €
36055/2LL	54,96 €	465PB+1	93,84 €	413_250ZB	1.044,00 €	E1VHB-L63	26,16 €
36055/2R	42,24 €	465PB+2	95,04 €	413_250ZBP	1.140,00 €	NOX-G2-5KA-SET6	3.744,00 €
36055/2RR	54,96 €	465UZH	232,80 €	413_250ZP	1.032,00 €	NOX2-G2-5KA-SET6	4.032,00 €
36055/3	60,72 €	465UZH+1	238,80 €	413_251F	798,00 €	NOX2-G2-5KA2-SET6	4.326,00 €
36055/3L	45,12 €	465UZH+2	240,00 €	413_251FB	882,00 €	NOXBLITZ	69,00 €
36055/3LL	60,72 €	465UZHb	255,60 €	413_251FBP	930,00 €	RFID-GERÄTKONFIG	1.644,00 €
36055/3R	45,12 €	465UZHb+1	261,60 €	413_251FP	846,00 €	RFID-HANDSCANNER	4.932,00 €
36055/3RR	60,72 €	465UZHb+2	262,80 €	413_251V	660,00 €	RFID-LIZEGA	472,80 €
360552-5-SET	1.974,00 €	465ZB	217,20 €	413_251VB	750,00 €	RFID-LIZEGB	441,60 €
360552-SET1	3.438,00 €	465ZB+1	223,20 €	413_251VBP	798,00 €	RFID-LIZEGC	403,20 €
360552FT	43,56 €	465ZB+2	224,40 €	413_251VP	708,00 €	RFID-LIZEGD	364,80 €
360552FTE	43,56 €	466B	83,76 €	413_251Z	870,00 €	RFID-LIZEGE	224,40 €
360552L-80-SET	3.648,00 €	466B+1	89,76 €	413_251ZB	948,00 €	RFID-LIZENZ	918,00 €
360552R-80-SET	3.648,00 €	466B+2	90,96 €	413_251ZBP	996,00 €	RFID-SIM	22,44 €
36055B	44,16 €	466FB	160,80 €	413_251ZP	918,00 €	RFID-SYSTEMINS	4.176,00 €
36055B2	55,56 €	466FB+1	166,80 €	413_300F	858,00 €	RFID-WAREGA	562,80 €
36055B2E	42,84 €	466FB+2	168,00 €	413_300FB	960,00 €	RFID-WAREGB	422,40 €
36055B3	61,32 €	466FUB	202,80 €	413_300FBP	1.056,00 €	RFID-WAREGC	378,00 €
36055B3E	45,84 €	466FUB+1	208,80 €	413_300FP	954,00 €	RFID-WAREGD	288,00 €
36055BE	36,12 €	466FUB+2	210,00 €	413_300V	810,00 €	RFID-WAREGE	211,20 €
36055FT	43,56 €	466FUHB	225,60 €	413_300VB	882,00 €	S1S-BASE-A-2	744,00 €
36055FTE	43,56 €	466FUHB+1	231,60 €	413_300VBP	978,00 €	S1S-BASE-F1VB	32,28 €
				413_300VP	906,00 €	S1S-BASE-F2VB	43,44 €
				413_300Z	936,00 €	S1S-BASE-M-1	648,00 €
				413_300ZB	1.044,00 €	S1S-BASE-M-2	696,00 €
				413_300ZBP	1.140,00 €	S1S-BASE-M-4	744,00 €
						VRAL	
						VRAMPL	2.490,00 €
						VRAMPS	786,00 €